



Р А Д И А Т О Р Ы
R A D I A T O R S

n° 9

MADE IN ITALY



Обладая прочными и безупречно зарекомендовавшими себя производственными традициями, группа компаний Cordivari сегодня является одним из наиболее значимых производителей отопительного и сантехнического оборудования в Италии.

Основанная в 1972 году инженером Эрколе Кордивари, группа производит дизайнерские радиаторы, калориферы и буферные емкости, солнечные тепловые системы, ресиверы сжатого воздуха, дымовые вытяжные трубы и контейнеры для пищевых продуктов. Заводы группы Cordivari расположены на площади 22 гектара, и имеют более 500 сотрудников. Как результат реализации стратегий развития, направленных на развитие новых технологий и подготовку новых кадров, группа Cordivari оснащена современными структурами и прогрессивными технологическими процессами. Принимаемые группой технологические, эргономические и экологические решения позволяют работать с уважением к человеку и его окружению. Системы управления природопользованием UNI EN ISO 14001 и качеством UNI EN ISO 9001 безупречно интегрированы в производство и обеспечивают достижение главных целей и параметров эффективности компании.

Наличие высококвалифицированного руководства, постоянный поиск инновационных решений и корпоративная политика, максимально сориентированная на потребности клиентуры, обеспечивают группе Cordivari ведущие позиции на рынке и владение эксклюзивным опытом в области производства комплексных систем отопления. Добиться таких результатов группе позволяет постоянная устремленность к обеспечению максимальной удовлетворенности клиентов.

Cordivari company has a proven industrial tradition and is now one of the most important manufacturers in the heating and plumbing industry in Italy.

Founded in 1972 by Ercole Cordivari, the company is producing calorifiers & buffer tanks, solar thermal systems, compressed air receivers, design radiators, chimney pipes and food containers. Cordivari plants are situated on an area of 290.000 square meters and employs more than 500 employees.

Thanks to its development strategies, all to new technologies and to the training of new human focused resources, Cordivari is equipped with modern structures and advanced production processes. All the products are designed and produced in Italy and the technological, ergonomic and ecological choices allow to work respecting the humans and its environment. UNI EN ISO 14001 environment managing systems and UNI EN ISO 9001 Quality system are perfectly integrated to grant and ensure company's main goals and values.

The highly qualified management, the constant research for innovative solutions and the extremely customer-oriented company policy, stands for the leading market position and the exclusive know-how in the field of integrated heating systems, that the Cordivari group has acquired. All this is the result of a continuous commitment to achieve Customer Satisfaction.



Index

ARDESIA®

• Standard heights	12	190
• Heights for replacement	13	200
• Ardesia® Bench	25	210
• Ardesia® Hygienic	26	212
• Ardesia® Curved	24	213
• Ardesia® Angled	25	213
• Special executions on demand	24	214



ПОЛОТЕНЦЕСУШИТЕЛИ ДЛЯ НОВЫХ ЖИЛЫХ ЗДАНИЙ NEW BUILDING TOWEL RAILS

• Claudia® Elite	30	216
• Claudia®	32	218
• Claudia® Wide	34	222
• Claudia® Curved	36	224
• Claudia® Square	38	226
• Lucy 25	48	228
• Lucy 25 Chromed	50	230



ЭЛЕКТРИЧЕСКИЕ ПОЛОТЕНЦЕСУШИТЕЛИ ELECTRIC RADIATORS AND TOWEL RAILS

• Ardesia® electric	22	246
• Claudia® electric	40	250
• Claudia® Blower	42	276
• Claudia® Blower dual energy	43	278
• Lisa® 22 electric	44	248
• Lucy 18 electric	46	252
• Gloria 22 electric	56	254
• Gloria 22 electric Chromed	58	256
• Gloria 22 Blower	62	280
• Gloria 22 Blower dual energy	63	282
• Dory electric	66	258
• Dory Blower	68	284



• Dory Blower dual energy	69	286
• Kelly Flat electric	72	260
• Kelly Flat Blower	74	288
• Kelly Flat Blower dual energy	76	292
• Elen 18 electric polished stainless steel	90	264
• Sandy electric polished stainless steel	100	266
• Leila electric polished stainless steel	104	268
• Stefania electric polished stainless steel	106	270
• Alessandra electric polished stainless steel	111	272
• Laura electric polished stainless steel	116	274



РАДИАТОРЫ ДЛЯ НОВЫХ ЖИЛЫХ ЗДАНИЙ NEW BUILDING RADIATORS

• Rosy vertical	130	328
• Rosy horizontal	132	330
• Rosy Tandem vertical	134	332
• Rosy Tandem horizontal	138	334
• Rosy Max	140	336
• Rosy Picture	144	338
• Rosy Mirror	146	340
• Karin VX vertical	148	342
• Karin VX horizontal	150	344
• Karin VX Tandem vertical	152	346
• Karin VX Tandem horizontal	154	348

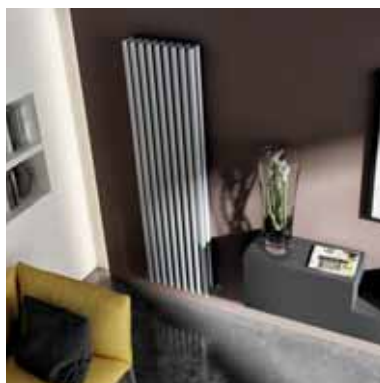

• Alice 22 vertical	156	350
• Alice 22 horizontal	158	352
• Alice 22 Tandem vertical	160	354
• Alice 22 Tandem horizontal	162	356
• Arianna	164	358
• Tamara vertical	168	360
• Tamara horizontal	170	362
• Tamara Tandem vertical	172	364
• Tamara Tandem horizontal	174	366



АКСЕССУАРЫ ACCESSORIES

• Клапаны • Valves kit	372
• Ardesia® Принадлежности • Ardesia® accessories	378
• Крючки и перекладины для полотенец • Hooks and towel bar	384
• Электрокомплект • Dual energy kit	388





- Gloria 22
- Gloria 22 Chromed
- Gloria 22 Wide
- Dory
- Kelly Flat
- Samira
- Samira Wide

52	232
54	234
60	236
64	238
70	240
78	242
80	244



ARDESIA®
ПОЛОТЕНЦЕСУШИТЕЛИ ДЛЯ НОВЫХ ЖИЛЫХ ЗДАНИЙ
NEW BUILDING TOWEL RAILS

РАДИАТОРЫ И ПОЛОТЕНЦЕСУШИТЕЛИ ИЗ НЕРЖАВЕЮЩЕЙ СТАЛИ
STAINLESS STEEL RADIATORS

- Elen 18 polished stainless steel
- Elen 18 satin stainless steel
- Elen 18 Wide polished stainless steel
- Elen 22 polished stainless steel
- Nancy polished stainless steel
- Nancy satin stainless steel
- Sandy polished stainless steel
- Leila polished stainless steel
- Stefania polished stainless steel
- Stefania satin stainless steel

84	294
86	296
88	298
92	300
94	302
96	304
98	306
102	308
107	310
108	312



- Alessandra polished stainless steel
- Alessandra satin stainless steel
- Laura polished stainless steel
- Giada vertical polished stainless steel
- Giada horizontal polished stainless steel
- Giada vertical satin stainless steel
- Giada horizontal satin stainless steel
- Elsa polished stainless steel

110	314
112	314
114	316
118	318
120	320
122	322
124	324
126	326

ЭЛЕКТРИЧЕСКИЕ
ПОЛОТЕНЦЕСУШИТЕЛИ
ELECTRIC RADIATORS AND
TOWEL RAILS

РАДИАТОРЫ И
ПОЛОТЕНЦЕСУШИТЕЛИ ИЗ
НЕРЖАВЕЮЩЕЙ СТАЛИ
STAINLESS STEEL RADIATORS



ВЕНТИЛИРУЕМЫЕ РАДИАТОРЫ
VENTILATED RADIATORS

- Sofi® HC horizontal

178	368



РАДИАТОРЫ ДЛЯ НОВЫХ ЖИЛЫХ
ЗДАНИЙ
NEW BUILDING RADIATORS

ВЕНТИЛИРУЕМЫЕ РАДИАТОРЫ
VENTILATED RADIATORS

ПОДДЕРЖКА
TECHNICAL SUPPORT

- Специальное исполнение по индивидуальному заказу • Special Executions
- Формулы для профессионалов сектора • Calculate thermal output
- Потери нагрузки клапанов Kristal • Valves flow resistance
- Сертификация продукта • Certifications
- Colour chart
- Общие условия продажи и гарантия • Sales and warranty conditions
- Alphabetical index



392
394
396
400
404
406
408



АКСЕССУАРЫ
ACCESSORIES

ПОДДЕРЖКА
TECHNICAL SUPPORT

#solu

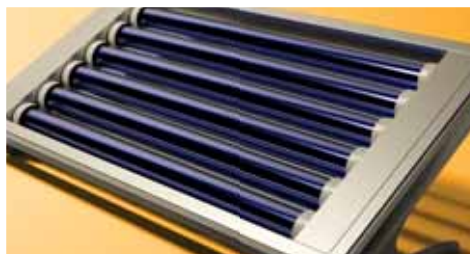

itions

#решения

#solutions

Полностью итальянское производство, которое постоянно развивалось на протяжении многих лет. Традиционные продукты компании Cordivari - это системы и решения, которые являются результатом исследований и разработок и на сегодня представляют собой стратегические активы для роста и будущего компании. Сегодня философия производства ориентирована, в основном, на высокоэффективные продукты, предназначенные для оптимизации благосостояния и энергоэффективности зданий. При проектировании и разработке предлагаемых систем компания Cordivari использует инновационные решения, способные сочетать комфорт, энергоэффективность и экономию за счет использования технологий последнего поколения и возобновляемых источников.

100% Made in Italy production, that has constantly evolved over the years. The historical products of Cordivari have been joined by systems and solutions that are the result of research and development, and that today represent strategic assets for the growth and the future of the company. Today the production philosophy is essentially oriented towards high efficiency products designed to optimize the well-being and energy efficiency of buildings.

In designing and developing the proposed systems, Cordivari uses innovative solutions able to combine comfort, energy performance and savings, through the use of latest generation technologies and renewable sources.



aqua

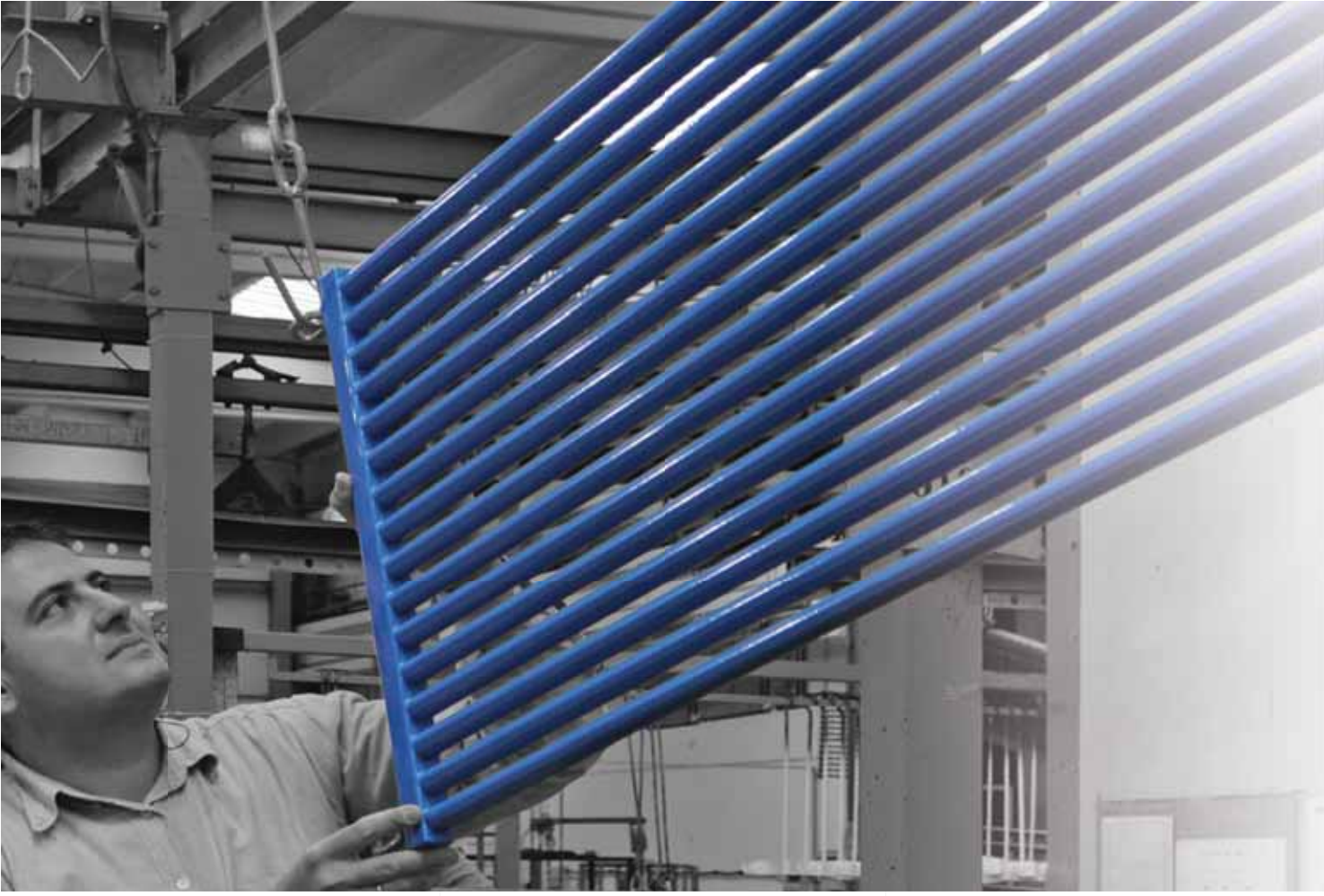

#качество

#quality

Продукция компании Cordivari, представленная в этом каталоге, отвечает самым важным и строгим международным сертификатам и разрешениям.

Все радиаторы изготовлены в полном соответствии с гармонизированным европейским стандартом EN 442-1-2-3 и маркированы CE в соответствии со всеми директивами, регулирующими эту маркировку. Среди полученных сертификатов - маркировка NF, сертификация процесса окраски в соответствии с DIN 55900 1-2 и сертификация соответствия крепежных систем в соответствии с VDI6036.

The Cordivari products featured in this catalog respond to the most important and stringent international certifications and approvals.

All radiators are manufactured in full compliance with the harmonized European standard EN 442-1-2-3 and CE marked in accordance with all directives governing this marking. Among the other certifications obtained, the NF marking, the certification of the painting process according to DIN 55900 1-2 and the certification of conformity of the fixing systems according to VDI6036.



Экологическая
сертификация UNI EN
ISO 14001
Environment
certification UNI EN
ISO 14001



РАДИАТОРЫ, КОНВЕКТОРЫ И
РАДИАНТНЫЕ ПОТОЛОЧНЫЕ ПАНЕЛИ,
НАГРЕВАТЕЛИ ДЛЯ ГОРЯЧЕЙ ВОДЫ,
ПРИНУДИТЕЛЬНАЯ И СМЕШАННАЯ
ВЕНТИЛЯЦИЯ
RADIATORS, CONVECTORS AND CEILING-MOUNTED RADIANT PANELS, HOT WATER HEATING, FAN ASSISTED AND MIXED



ZNAK



93/68/CEE
CPR 305/2011



#know

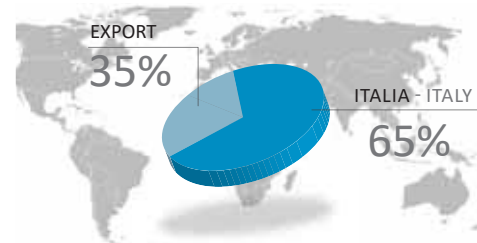
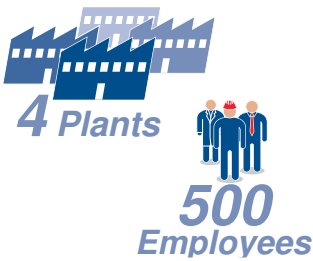

V-how

#ТЕХНОЛОГИИ

#know-how

Благодаря опыту, накопленному за 40 лет деятельности, компания Cordivari внесла свой вклад в развитие сектора, внедрив на рынок инновационные решения, ориентированные на дизайн, экономию и домашний комфорт. Компания Cordivari является лидером эволюции дизайна и функциональности нагревательных устройств, благодаря внедрению инновационных решений в области техники, процессов и материалов.

В конце 80-х годов она первой представила на рынке декоративный радиатор из нержавеющей стали, основоположник целой линейки продуктов, ставший за эти годы «культуром» отрасли и визитной карточкой компании.

На сегодняшний день ассортимент радиаторов Cordivari является наиболее широким на современном рынке: более 100 моделей, в которых используются все материалы, от трубчатых радиаторов до полотенецсушителей, от декоративных радиаторов до нагревательных элементов, разработанных в сотрудничестве с самыми престижными международными партнерами.

Thanks to the experience gained in over 40 years of activity, the Cordivari company has contributed to the evolution of the sector introducing innovative solutions on the market, oriented towards design, savings and domestic comfort. Cordivari has been the protagonist of the evolution of the design and functionality of the heating terminals thanks to the introduction of innovations in the field of technic, process and materials.

At the end of the 80s it was the first company to introduce on the market a decorative radiator made of stainless steel, from which a whole line of products was born, and over the years has become a "cult" of the sector and a hallmark of the company.

Today the Cordivari range of radiators is the most complete on the market with over 100 models that explore every material, ranging from tubular to towel warmers, from decorative radiators to heating bodies designed in collaboration with the most prestigious international representatives.



ТРУБЧАТЫЙ РАДИАТОР
ARDESIA®

TUBULAR ARDESIA®



ardesia[®]



НА КАРТИНКЕ

Материалы: окрашенная углеродистая сталь
Цвет: RAL 9010 - R01 White
2 трубчатый; 12 элементы; L: 552 mm; H: 1800 mm
Watt 1609
Аксессуары: ручной окрашенный элегантный
клапан с прямым углом

IN PICTURE

material: painted carbon steel
colour: RAL 9010 - R01 White
2 columns; 12 elements; L: 552 mm; H: 1800 mm
Watt 1609
accessories: manual square painted elegant valve



НА ВЕРХНЕЙ КАРТИНКЕ
Материалы: окрашенная углеродистая сталь
Цвет: F23 Sparkling Grey
2 трубчатый; 21 элемент; L: 966 mm; H: 656 mm; M/осевое: 600 mm
Watt 1071
Аксессуары :клапан с прямым углом kristal

IN THE UPPER PICTURE
material: painted carbon steel
colour: F23 Sparkling Grey
2 columns; 21 elements; L: 966 mm; H: 656 mm; pipe centres: 600 mm
Watt 1071
accessories: kristal valve square

ARDESIA®

2 КОЛОННЫ / COLUMNS

стр. / page 190 

ARDESIA®

3 КОЛОННЫ / COLUMNS

 стр. / page 192

НА КАРТИНКЕ СПРАВА

Материалы: окрашенная углеродистая сталь

Цвет: RAL 3003 - R08 Ruby red

3 трубчатый; 14 элементы; L: 644 mm; H: 1800 mm

Watt 2523

Аксессуары: клапан с прямым углом kristal

IN THE PICTURE ON THE RIGHT

material: painted carbon steel

colour: RAL 3003 - R08 Ruby red

3 columns; 14 elements; L: 644 mm; H: 1800 mm

Watt 2523

accessories: kristal valve square









НА ВЕРХНЕЙ КАРТИНКЕ

Материалы: painted carbon steel

Цвет: RAL 9010 - R01 White

4 трубчатый; 30 элементы; L: 1380; H: 656 mm; M/осевое: 600 mm

Watt 2748

Аксессуары: клапан с прямым углом kristal

IN THE UPPER PICTURE

material: painted carbon steel

colour: RAL 9010 - R01 White

4 columns; 30 elements; L: 1380; H: 656 mm; pipe centres: 600 mm

Watt 2748

accessories: kristal valve square

НА КАРТИНКЕ СЛЕВА

Материалы: painted carbon steel

Цвет: RAL 9010 - R01 White

4 трубчатый; 15 элементы; L: 690 mm; H: 1800 mm

Watt 3399

Аксессуары: клапан с прямым углом kristal

IN PICTURE ON THE LEFT

material: painted carbon steel

colour: RAL 9010 - R01 White

4 columns; 15 elements; L: 690 mm; H: 1800 mm

Watt 3399

accessories: Kristal square holders kit

ARDESIA®

4 КОЛОННЫ / COLUMNS

стр. / page 194 



НА ВЕРХНЕЙ КАРТИНКЕ

Материалы: painted carbon steel

Цвет: F28 Shiny Transparent

5 трубчатый; 19 элементы; L: 874 mm; H: 756 mm; M/осевое: 700 mm

Watt 2109

Аксессуары: клапан с прямым углом kristal

IN THE UPPER PICTURE

material: painted carbon steel

colour: F28 Shiny Transparent

5 columns; 19 elements; L: 874 mm; H: 756 mm; Pipe centres: 700 mm

Watt 2109

accessories: kristal valve square

ARDESIA®

5 КОЛОННЫ / COLUMNS

 стр. / page 196





НА КАРТИНКЕ

Материалы: painted carbon steel

Цвет: RAL 9010 - R01 White

5 трубчатый; 18 элементов; L: 828 mm; H: 750 mm

Watt 2246

Аксессуары: клапан с прямым углом kristal с термостатом

IN PICTURE

material: painted carbon steel

colour: RAL 9010 - R01 White

5 columns; 18 elements; L: 828 mm; H: 750 mm

Watt 2246

accessories: kristal valve square whit thermostatic option



НА КАРТИНКЕ

Материалы: окрашенная углеродистая сталь

Цвет: RAL 9010 - R01 White

6 трубчатый; 28 элементы; L: 1288 mm; H: 400 mm

Watt 2444

Аксессуары: клапан с прямым углом kristal

IN PICTURE

material: painted carbon steel

colour: RAL 9010 - R01 White

6 columns; 28 elements; L: 1288 mm; H: 400 mm

Watt 2444

accessories: kristal valve square



ARDESIA®

6 КОЛОННЫ / COLUMNS

стр. / page 198 



ARDESIA®

ЭЛЕКТРИЧЕСКИЙ / ELECTRIC

стр. / page 246 



НА КАРТИНКЕ СЛЕВА
Материалы: окрашенная углеродистая сталь
Цвет: RAL 9010 - R01 White
L: 982 mm; H: 600 mm
Watt 1500

IN PICTURE ON THE LEFT
material: painted carbon steel
colour: RAL 9010 - R01 White
L: 982 mm; H: 600 mm
Watt 1500

ARDESIA®

ИЗОГНУТЫЕ / CURVED

 page 213



НА КАРТИНКЕ
материалы: окрашенная углеродистая
сталь
Цвет: S07 Graphite
3 трубчатый; 26 элементы; H: 600 mm
Watt 1695

IN PICTURE
material: painted carbon steel
colour: S07 Graphite
3 columns; 26 elements; H: 600 mm
Watt 1695

ARDESIA®

УГЛОВЫЕ / ANGLED

стр. / page 213 

НА НИЖНЕЙ КАРТИНКЕ
ARDESIA® СКАМЬЯ стр. 210

IN THE BELOW PICTURE
ARDESIA® BENCH page 210



НА НИЖНЕЙ КАРТИНКЕ
Материалы: окрашенная
углеродистая сталь
Цвет: R22 Stone Grey
3 трубчатый; 13 элементы (side 1);
13 элементы (side 2); H: 1600 mm
Watt 4334

IN THE BELOW PICTURE
material: painted carbon steel
colour: R22 Stone Grey
3 columns; 13 elements (side 1);
13 elements (side 2); H: 1600 mm
Watt 4334





ARDESIA®

HYGIENIC

стр. / page 212 

НА КАРТИНКЕ

материалы: окрашенная углеродистая сталь
Цвет: RAL 9016 - R02 Traffic white
3 трубчатый; 18 элементов; L: 1151; H: 600 mm
Watt 1174

IN PICTURE

material: painted carbon steel
colour: RAL 9016 - R02 Traffic white
3 columns; 18 elements; L: 1151; H: 600 mm
Watt 1174

ПОЛОТЕНЦЕСУШИТЕЛИ ДЛЯ
НОВЫХ ЖИЛЫХ ЗДАНИЙ

NEW BUILDING TOWEL
RAILS



CLAUDIA®

ELITE

 стр. / page 216

НА НИЖНЕЙ КАРТИНКЕ

материалы: окрашенная углеродистая сталь

Цвет: RAL 1013 - R40 Pearl White

L: 500 mm; H: 1411 mm

Watt 719

Аксессуары, входящие в версию Elite: клапан с прямым углом kristal; комплект из 2 крючков

IN THE BELOW PICTURE

material: painted carbon steel

colour: RAL 1013 - R40 Pearl White

L: 500 mm; H: 1411 mm

Watt 719

Accessories included in the Elite version: kristal valve square; kit 2 hooks





НА КАРТИНКЕ

материалы: окрашенная углеродистая сталь

Цвет: H27 Bright red

L: 500 mm; H: 1411 mm

Watt 719

Аксессуары, входящие в версию Elite: клапан с прямым углом kristal; комплект из 2 крючков

IN PICTURE

material: painted carbon steel

colour: H27 Bright red

L: 500 mm; H: 1411 mm

Watt 719

Accessories included in the Elite version: kristal valve square; kit 2 hooks



НА КАРТИНКЕ
материалы: окрашенная углеродистая
сталь
Цвет: RAL 8017 - R09 Dark brown
L: 450 mm; H: 1411 mm
Watt 648
Аксессуары: ручной окрашенный
элегантный клапан с прямым углом

IN PICTURE
material: painted carbon steel
colour: RAL 8017 - R09 Dark brown
L: 450 mm; H: 1411 mm
Watt 648
accessories:
manual square painted elegant valve

CLAUDIA®

стр. / page 218 



CLAUDIA®

WIDE

 стр. / page 222



НА КАРТИНКЕ

Материалы: окрашенная углеродистая сталь

Цвет: S02 Manhattan

L: 1200 mm; H: 620 mm

Watt 712

Аксессуары: ручной элегантный клапан с прямым углом

IN PICTURE

material: painted carbon steel

colour: S02 Manhattan

L: 1200 mm; H: 620 mm

Watt 712

accessories: manual square elegant valve





НА КАРТИНКЕ СПРАВА
Материалы: окрашенная углеродистая сталь
Цвет: H56 Lavic stone
L: 500 mm; H: 1411 mm
Watt 742
Аксессуары: клапан с прямым углом kristal

IN THE PICTURE ON THE RIGHT
material: painted carbon steel
colour: H56 Lavic stone
L: 500 mm; H: 1411 mm
Watt 742
accessories: kristal valve square

CLAUDIA®

CURVED

 стр. / page 224







CLAUDIA®

SQUARE

стр. / page 226 



НА КАРТИНКЕ СЛЕВА
Материалы: окрашенная углеродистая сталь
Цвет: F31 Corten Brown
L: 490 mm; H: 1819 mm
Watt 284
Аксессуары: клапан с прямым углом kristal

IN PICTURE ON THE LEFT
material: painted carbon steel
colour: F31 Corten Brown
L: 490 mm; H: 1819 mm
Watt 284
accessories: kristal valve square





CLAUDIA

ЭЛЕКТРИЧЕСКИЙ / ELECTRIC

стр. / page 250 



IN PICTURE ON THE LEFT
material: painted carbon steel
colour: T12 Matt Light Grey
L: 500 mm; H: 1807 mm
Watt 900
Digital thermostat Plus

НА КАРТИНКЕ СЛЕВА
Материалы: painted carbon steel
Цвет: T12 Matt Light Grey
L: 500 mm; H: 1807 mm
Watt 900
Цифровой термостат Plus



CLAUDIA®

BLOWER

 стр. / page 276



НА КАРТИНКЕ СЛЕВА
Материалы: окрашенная углеродистая сталь
Цвет: H09 Lake
L: 500 mm; H: 1195 mm
Watt 750+1000

IN PICTURE ON THE LEFT
material: painted carbon steel
colour: H09 Lake
L: 500 mm; H: 1195 mm
Watt 750+1000





IN PICTURE
CLAUDIA® BLOWER DUAL ENERGY page 278
material: painted carbon steel
colour: R01 White
L: 500 mm - H: 1195 mm
Watt 595+1000 (blower)
accessories: kristal valve square

НА КАРТИНКЕ
CLAUDIA® BLOWER DUAL ENERGY Стр. / page 278
Материалы: painted carbon steel
Цвет: R01 White
L: 500 mm - H: 1195 mm
Watt 595+1000 (blower)
Аксессуары: клапан с прямым углом kristal

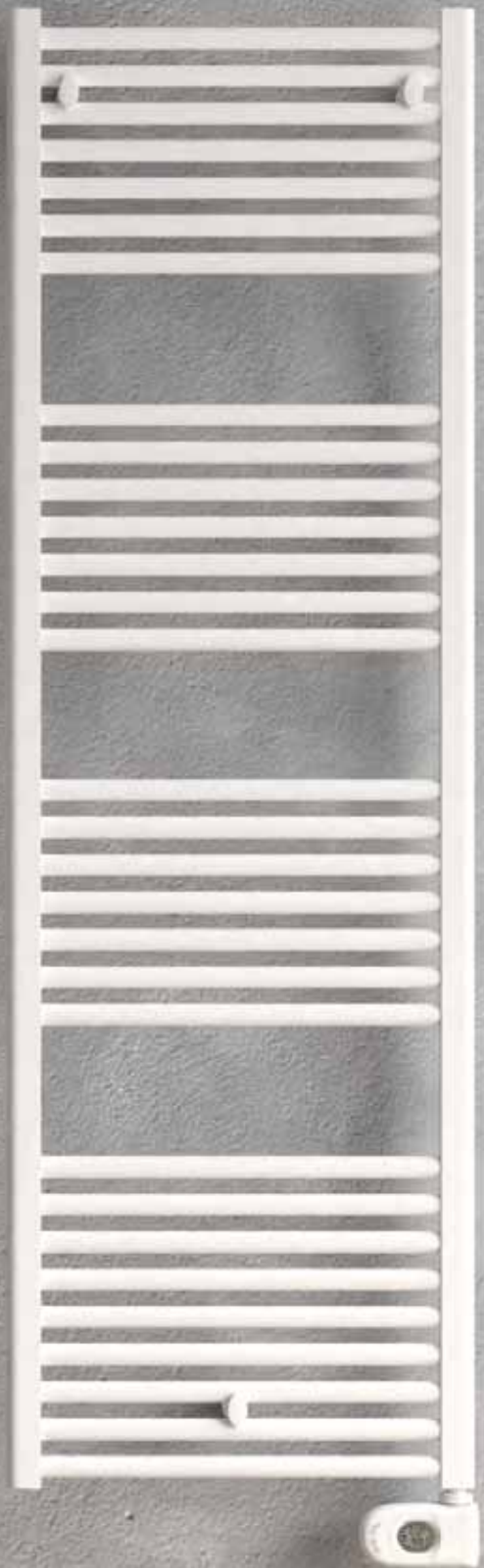

LISA® 22

ЭЛЕКТРИЧЕСКИЙ / ELECTRIC

стр. / page 248 



НА КАРТИНКЕ
МАТЕРИАЛЫ: ОКРАШЕННАЯ УГЛЕРОДИСТАЯ СТАЛЬ
ЦВЕТ: RAL 9010 PURE WHITE
L: 500 мм; H: 1732 мм
WATT 900
ЦИФРОВОЙ ТЕРМОСТАТ ECO

IN PICTURE
material: painted carbon steel
colour: ral 9010 pure white
L: 500 mm; H: 1732 mm
Watt 900
Digital Thermostat Eco

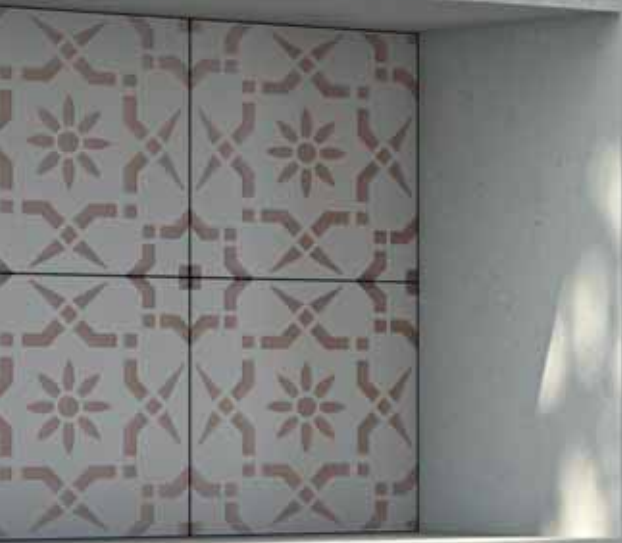

LUCY 18

ЭЛЕКТРИЧЕСКИЙ / ELECTRIC

стр. / page 252 



IN PICTURE
material: painted carbon steel
colour: H48 Dove
L: 480 mm; H: 1410 mm
Watt 900
Digital Thermostat Eco

НА КАРТИНКЕ
Материалы: окрашенная
углеродистая сталь
Цвет: H48 Dove
L: 480 mm; H: 1410 mm
Watt 900
Цифровой термостат Eco

LUCY 25

 стр. / page 228

НА КАРТИНКЕ СПРАВА
Материалы: окрашенная углеродистая сталь
Цвет: F25 Quartz Dust
L: 530 mm; H: 1441 mm
Watt 812
Аксессуары: клапан с прямым углом kristal

IN THE PICTURE ON THE RIGHT
material: painted carbon steel
colour: F25 Quartz Dust
L: 530 mm; H: 1441 mm
Watt 812
accessories: kristal valve square









LUCY 25

ХРОМИРОВАННАЯ / CHROMED

стр. / page 230 

НА КАРТИНКЕ СЛЕВА
Материалы: хромированная углеродистая сталь
L: 480 mm; H: 1441 mm
Watt 580
Аксессуары: клапан с прямым углом kristal

IN PICTURE ON THE LEFT
material: painted carbon steel
chromed finish
L: 480 mm; H: 1441 mm
Watt 580
accessories: kristal valve square



IN PICTURE
material: painted carbon steel
colour: H48 Dove
L: 580 mm; H: 1500 mm
Watt 860
accessories: kristal valve square left
pipe centres 50 mm

НА КАРТИНКЕ
материалы: окрашенная углеродистая сталь
Цвет: H48 Dove
L: 580 mm; H: 1500 mm
Watt 860
Аксессуары: клапан с прямым углом правый с
межцентровым 50 мм

GLORIA 22

стр. / page 232



IN THE BELOW PICTURE
material: painted carbon steel
colour: RAL 9010 - R01 White
L: 530 mm; H: 1150 mm
Watt 617
accessories: kristal valve square

НА НИЖНЕЙ КАРТИНКЕ
Материалы: окрашенная углеродистая
сталь
Цвет: RAL 9010 - R01 White
L: 530 mm; H: 1150 mm
Watt 617
Аксессуары: клапан с прямым углом
kristal







IN PICTURE ON THE LEFT
material: painted carbon steel
chromed finish
L: 530 mm; H: 1500 mm
Watt 740
accessories: kristal valve square

НА КАРТИНКЕ СЛЕВА
Материалы: хромированная
углеродистая сталь
L: 530 mm; H: 1500 mm
Watt 740
Аксессуары: клапан с прямым
углом kristal

GLORIA 22

ХРОМИРОВАННАЯ / CHROMED

стр. / page 234 





IN PICTURE ON THE LEFT
material: painted carbon steel
colour: RAL 9005 - R13 Jet black
L: 580 mm; H: 1500 mm
Watt 900
Digital Thermostat Eco

НА КАРТИНКЕ СЛЕВА
Материалы: окрашенная
углеродистая сталь
Цвет: RAL 9005 - R13 Jet black
L: 580 мм; H: 1500 мм
Watt 900
Цифровой Термостат Есо



GLORIA 22

ЭЛЕКТРИЧЕСКИЙ / ELECTRIC

стр. / page 254 

GLORIA 22

ЭЛЕКТРИЧЕСКИЙ / ELECTRIC
ХРОМИРОВАННАЯ / CHROMED

 стр. / page 256



НА КАРТИНКЕ СПРАВА
Материалы: хромированная
углеродистая сталь
L: 580 mm; H: 1500 mm
Watt 700
Цифровой Термостат Eco

IN THE PICTURE ON THE RIGHT
material: painted carbon steel
chromed finish
L: 580 mm; H: 1500 mm
Watt 700
Digital Thermostat Eco







GLORIA 22

WIDE

стр. / page 236 



IN PICTURE
material: painted carbon steel
colour: RAL 9005 - R13 Jet black
L: 1200 mm; H: 400 mm
Watt 460
accessories: kristal valve square

НА КАРТИНКЕ
Материалы: окрашенная
углеродистая сталь
Цвет: RAL 9005 - R13 Jet black
L: 1200 mm; H: 400 mm
Watt 460
Аксессуары: клапан с прямым
углом kristal

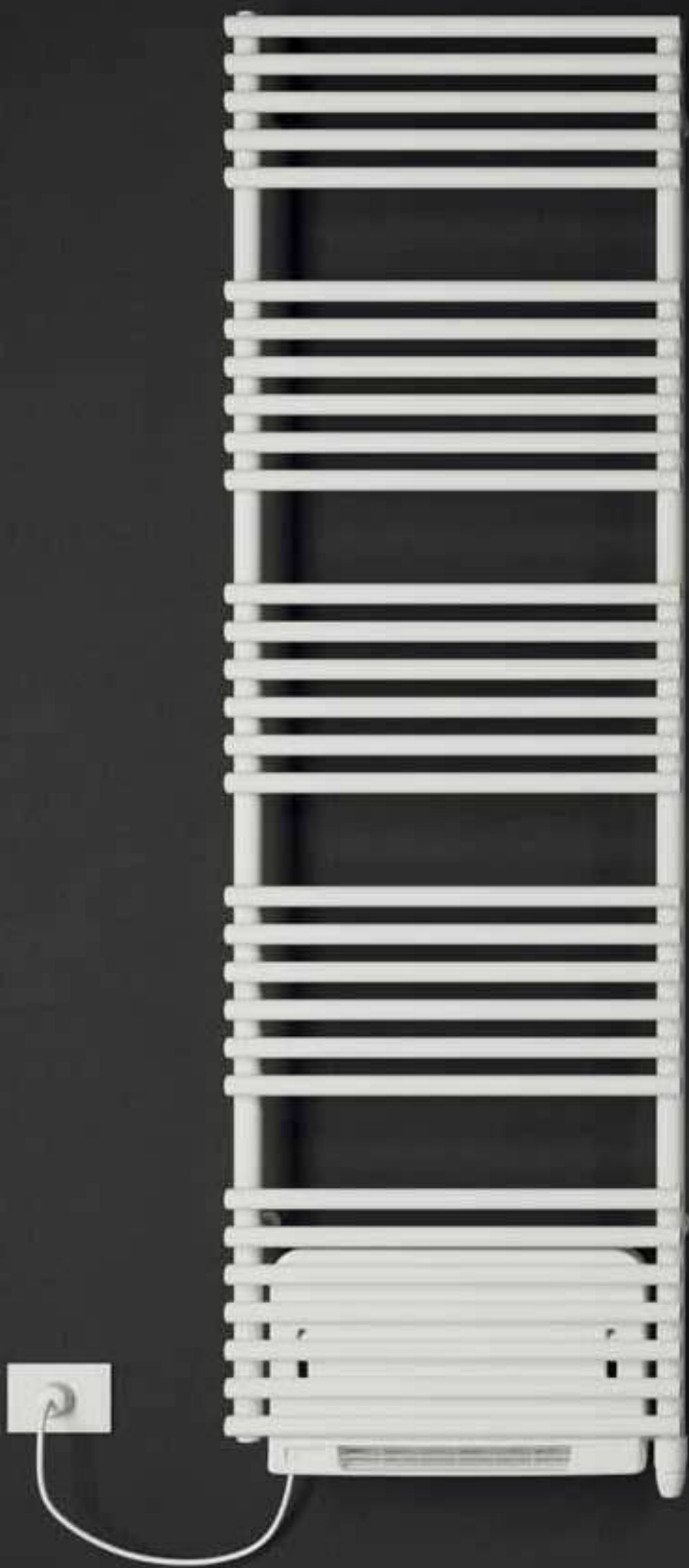

НА КАРТИНКЕ
Материалы: окрашенная
углеродистая сталь
Цвет: RAL 9010 - R01 White
L: 530 mm; H: 1500 mm
Watt 1000+1000

IN PICTURE
material: painted carbon steel
colour: RAL 9010 - R01 White
L: 530 mm; H: 1500 mm
Watt 1000+1000



GLORIA 22

BLOWER

стр. / page 280



IN THE BELOW PICTURE
GLORIA 22 BLOWER DUAL ENERGY
page 282
material: painted carbon steel
colour: RAL 7001 - R21 silver grey
L: 591 mm; H: 1500 mm
Watt 591+1000 (blower)
accessories: kristal valve square

IN THE BELOW PICTURE
ДВУХЭНЕРГЕТИЧЕСКИЙ GLORIA 22
BLOWER стр. 282
Материалы: окрашенная углеродистая
сталь
Цвет: RAL 7001 - R21 silver grey
L: 591 mm; H: 1500 mm
Watt 591+1000 (blower)
Аксессуары: клапан с прямым углом
kristal



DORY

 стр. / page 238

НА КАРТИНКЕ СПРАВА
Материалы: окрашенная углеродистая
сталь
Цвет: RAL 1013 - R40 Pearl White
L: 500 mm; H: 1512 mm
Watt 767
Аксессуары: клапан с прямым углом
kristal

IN THE PICTURE ON THE RIGHT
material: painted carbon steel
colour: RAL 1013 - R40 Pearl White
L: 500 mm; H: 1512 mm
Watt 767
accessories: kristal valve square

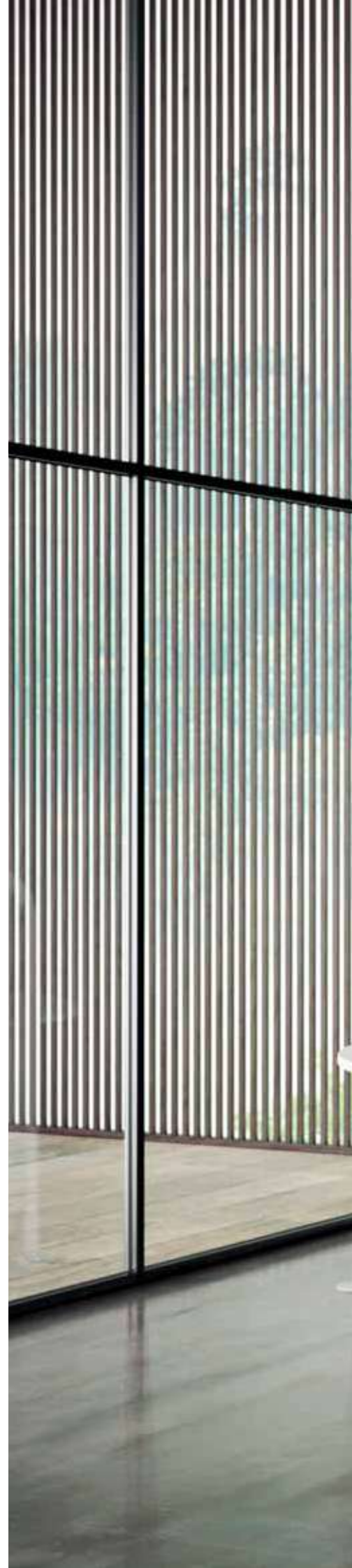





DORY

ELECTRIC / ЭЛЕКТРИЧЕСКИЙ

стр. / page 258 



НА КАРТИНКЕ
Материалы: окрашенная
углеродистая сталь
Цвет: RAL 9010 - R01 White
L: 500 mm; H: 1512 mm
Watt 900
Цифровой Термостат Eco

IN PICTURE
material: painted carbon steel
colour: RAL 9010 - R01 White
L: 500 mm; H: 1512 mm
Watt 900
Digital Thermostat Eco

DORY BLOWER

 стр. / page 284



НА НИЖНЕЙ КАРТИНКЕ
материалы: окрашенная
углеродистая сталь
Цвет: S16 Canary
L: 500 mm; H: 1512 mm
Watt 1000+1000

IN THE BELOW PICTURE
material: painted carbon steel
colour: S16 Canary
L: 500 mm; H: 1512 mm
Watt 1000+1000



НА КАРТИНКЕ
ДВУХЭНЕРГЕТИЧЕСКИЙ DORY BLOWER стр. 286
Материалы: окрашенная углеродистая сталь
Цвет: RAL 7001 - R21 silver grey
L: 500 mm; H: 1512 mm
Watt 767+1000 (blower)
Аксессуары: kristal valve square

IN PICTURE
DORY BLOWER DUAL ENERGY page 286
material: painted carbon steel
colour: RAL 7001 - R21 silver grey
L: 500 mm; H: 1512 mm
Watt 767+1000 (blower)
accessories: kristal valve square



KELLY FLAT

 стр. / page 240

НА НИЖНЕЙ КАРТИНКЕ
Материалы: окрашенная углеродистая
сталь
Цвет: F25 Quartz Dust
L: 500 mm; H: 1536 mm
версия центрального подключения
Watt 652
Аксессуары: клапан с прямым углом
правый с межцентровым 50 мм

IN THE BELOW PICTURE
material: painted carbon steel
colour: F25 Quartz Dust
L: 500 mm; H: 1536 mm
central connection version
Watt 652
accessories: kristal valve square
right pipe centres 50 mm





НА КАРТИНКЕ

Материалы: окрашенная углеродистая сталь

Цвет: F37 Denim Blue

L: 500 mm; H: 1312 mm

Watt 563

Аксессуары: клапан с прямым углом левый
трубные центры 50 мм

IN PICTURE

material: painted carbon steel

colour: F37 Denim Blue

L: 500 mm; H: 1312 mm

Watt 563

accessories: kristal valve square left
pipe centres 50 mm



НА КАРТИНКЕ
материалы: окрашенная углеродистая
сталь
Цвет: F37 Denim Blue
L: 500 mm; H: 1312 mm
версия левого подключения
Watt 700
Цифровой Термостат Eco

IN PICTURE
material: painted carbon steel
colour: F37 Denim Blue
L: 500 mm; H: 1312 mm
left version
Watt 700
Digital Thermostat Eco

KELLY FLAT

ELECTRIC / ЭЛЕКТРИЧЕСКИЙ

стр. / page 260 



IN THE BELOW PICTURE
material: painted carbon steel
colour: T10 Matt beige
L: 500 mm; H: 1312 mm
right version
Watt 700
Digital Thermostat Eco

НА НИЖНЕЙ КАРТИНКЕ
Материалы: painted carbon steel
Цвет: T10 Matt beige
L: 500 mm; H: 1312 mm
версия правого подключения
Watt 700
Цифровой Термостат Eco



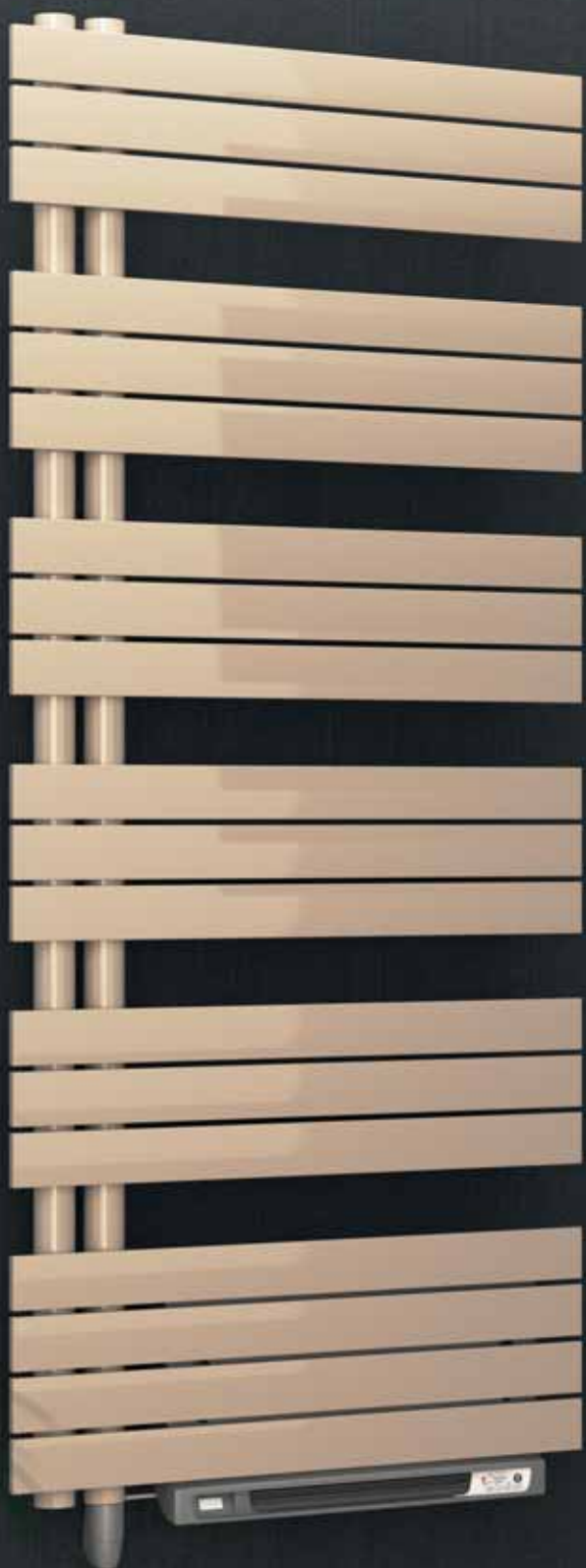

НА КАРТИНКЕ
материалы: painted carbon steel
Цвет: F25 Quartz Dust
L: 600 mm; H: 1433 mm
Blower версия левого подключения
Watt 750+1000

IN PICTURE
material: painted carbon steel
colour: F25 Quartz Dust
L: 600 mm; H: 1433 mm
Blower version left
Watt 750+1000



IN THE UPPER PICTURE
material: painted carbon steel
colour: RAL 9010 - R01 White
L: 600 mm; H: 1433 mm
Blower version right
Watt 750+1000

НА ВЕРХНЕЙ КАРТИНКЕ
материалы: painted carbon steel
Цвет: RAL 9010 - R01 White
L: 600 mm; H: 1433 mm
Blower версия правого подключения
Watt 750+1000



KELLY FLAT

BLOWER

стр. / page 288 

KELLY FLAT

BLOWER DUAL ENERGY

 стр. / page 292

НА КАРТИНКЕ СПРАВА
Материалы: окрашенная углеродистая
сталь
Цвет: RAL 7001 - R21 silver grey
L: 600 mm; H: 1368 mm
Blower version right
Watt 750+1000 (blower)
Аксессуары: клапан с прямым углом kristal

IN PICTURE ON THE RIGHT
material: painted carbon steel
colour: RAL 7001 - R21 silver grey
L: 600 mm; H: 1368 mm
Blower version right
Watt 750+1000 (blower)
accessories: kristal valve square







SAMIRA

стр. / page 242 



IN PICTURE ON THE LEFT
material: painted carbon steel
colour: RAL 9010 - R01 White
L: 1385 mm; H: 500 mm
Watt 693
accessories: kristal valve square

НА КАРТИНКЕ СЛЕВА
Материалы: окрашенная углеродистая
сталь
Цвет: RAL 9010 - R01 White
L: 1385 mm; H: 500 mm
Watt 693
Аксессуары: клапан с прямым углом
kristal



IN PICTURE
material: painted carbon steel
colour: F37 Denim Blue
L: 1000 mm; H: 480 mm
Watt 507
accessories: Kristal valve corner left

НА КАРТИНКЕ
Материалы: окрашенная углеродистая
сталь
Цвет: F37 Denim Blue
L: 1000 mm; H: 480 mm
Watt 507
Аксессуары: Клапан Kristal угловой
левый

SAMIRA

WIDE

стр. / page 244 



РАДИАТОРЫ И
ПОЛОТЕНЦЕСУШИТЕЛИ ИЗ
НЕРЖАВЕЮЩЕЙ СТАЛИ

STAINLESS STEEL
RADIATORS



ELEN 18

ИЗ ПОЛИРОВАННОЙ НЕРЖАВЕЮЩЕЙ СТАЛИ
POLISHED STAINLESS STEEL

 стр. / page 294

НА КАРТИНКЕ СПРАВА
Материалы: Из полированной
нержавеющей стали
L: 580 mm; H: 1410 mm
Watt 978

Аксессуары: клапан с прямым углом kristal

IN THE PICTURE ON THE RIGHT
material: Polished stainless steel
L: 580 mm; H: 1410 mm
Watt 978

accessories: kristal valve square



INOX RANGE



INOX RANGE





ELEN 18

МАТОВАЯ НЕРЖАВЕЮЩАЯ СТАЛЬ
SATIN STAINLESS STEEL

стр. / page 296 

IN PICTURE ON THE LEFT
material: Satin stainless steel
L: 580 mm; H: 1410 mm
Watt 1020
accessories: kristal valve square

на картинке слева
Материалы: Матовая нержавеющая
сталь
L: 580 mm; H: 1410 mm
Watt 1020
Аксессуары: клапан с прямым углом
kristal

ELEN 18 WIDE

ИЗ ПОЛИРОВАННОЙ НЕРЖАВЕЮЩЕЙ СТАЛИ
POLISHED STAINLESS STEEL

 стр. / page 298



НА КАРТИНКЕ
материалы: Из полированной
нержавеющей стали
L: 1428 mm; H: 600 mm
Watt 822
Аксессуары: клапан с прямым
углом kristal

IN PICTURE
material: Polished stainless steel
L: 1428 mm; H: 600 mm
Watt 822
accessories: kristal valve square



INOX RANGE



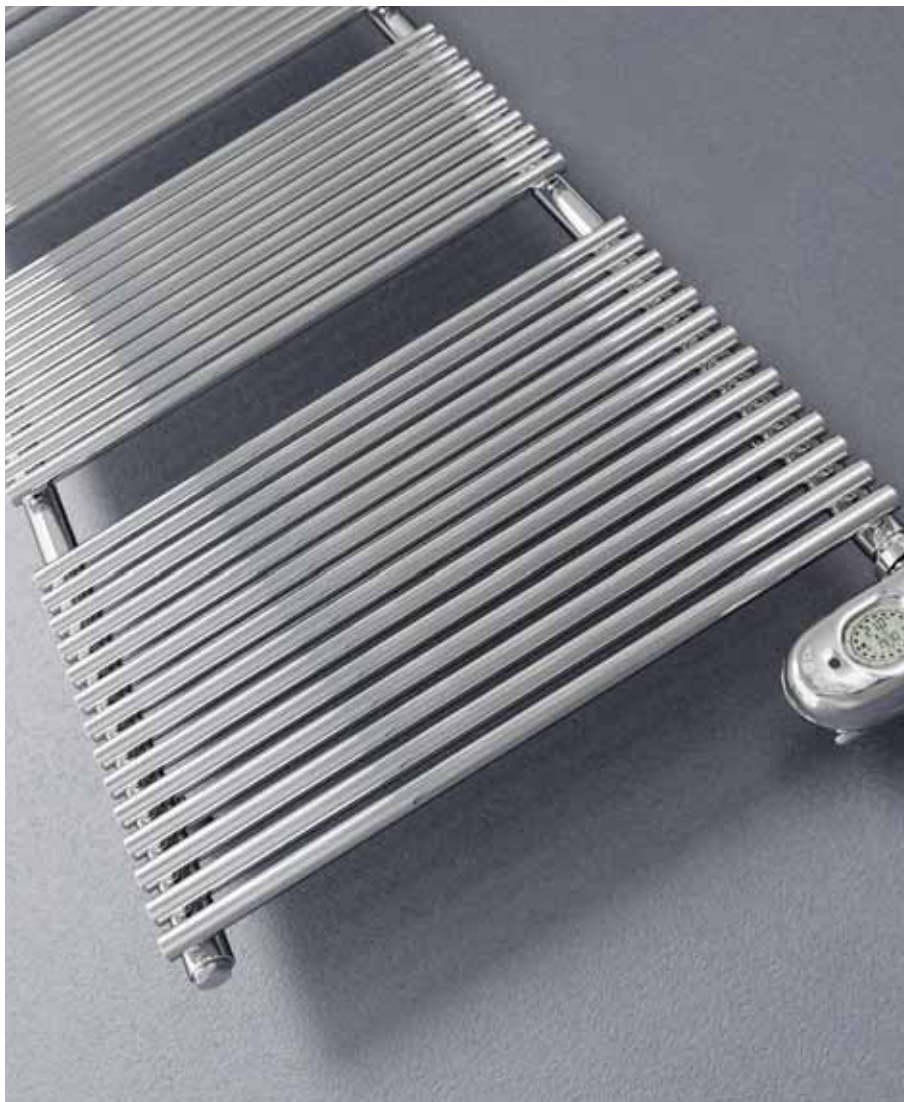

IN PICTURE ON THE LEFT
material: Polished stainless steel
L: 500 mm; H: 1410 mm
Watt 700
Digital thermostat Top

НА КАРТИНКЕ СЛЕВА
материалы: Из полированной
нержавеющей стали
L: 500 mm; H: 1410 mm
Watt 700
Цифровой Термостат Top



ELEN 18

ELECTRIC / ЭЛЕКТРИЧЕСКИЙ
ИЗ ПОЛИРОВАННОЙ НЕРЖАВЕЮЩЕЙ СТАЛИ
POLISHED STAINLESS STEEL

стр. / page 264 

ELEN 22

ИЗ ПОЛИРОВАННОЙ НЕРЖАВЕЮЩЕЙ СТАЛИ
POLISHED STAINLESS STEEL

 стр. / page 300

НА КАРТИНКЕ СПРАВА
материалы: Из полированной
нержавеющей стали
L: 530 mm; H: 1490 mm

Watt 643

Аксессуары: клапан с прямым углом
kristal

IN THE PICTURE ON THE RIGHT
material: Polished stainless steel

L: 530 mm; H: 1490 mm

Watt 643

accessories: kristal valve square



INOX RANGE



INOX RANGE





NANCY

ИЗ ПОЛИРОВАННОЙ НЕРЖАВЕЮЩЕЙ СТАЛИ
POLISHED STAINLESS STEEL

стр. / page 302 

IN PICTURE ON THE LEFT
material: Polished stainless steel
L: 500 mm; H: 1435 mm
Watt 658
accessories: kristal valve square

НА КАРТИНКЕ СЛЕВА
материалы: Из полированной
нержавеющей стали
L: 500 mm; H: 1435 mm
Watt 658
Аксессуары: клапан с прямым углом
kristal





НА КАРТИНКЕ СПРАВА
материалы: Матовая нержавеющая
сталь
L: 500 mm; H: 1435 mm
Watt 677
Аксессуары: клапан с прямым углом
kristal

IN THE PICTURE ON THE RIGHT
material: Satin stainless steel
L: 500 mm; H: 1435 mm
Watt 677
accessories: kristal valve square



NANCY

МАТОВАЯ НЕРЖАВЕЮЩАЯ СТАЛЬ
SATIN STAINLESS STEEL

 стр. / page 304



SANDY

ИЗ ПОЛИРОВАННОЙ НЕРЖАВЕЮЩЕЙ СТАЛИ
POLISHED STAINLESS STEEL

 стр. / page 306

НА КАРТИНКЕ СПРАВА
материалы: Из полированной
нержавеющей стали
L: 500 mm; H: 1295 mm
Watt 475

Аксессуары: клапан с прямым углом
kristal

IN THE PICTURE ON THE RIGHT
material: Polished stainless steel
L: 500 mm; H: 1295 mm
Watt 475
accessories: kristal valve square



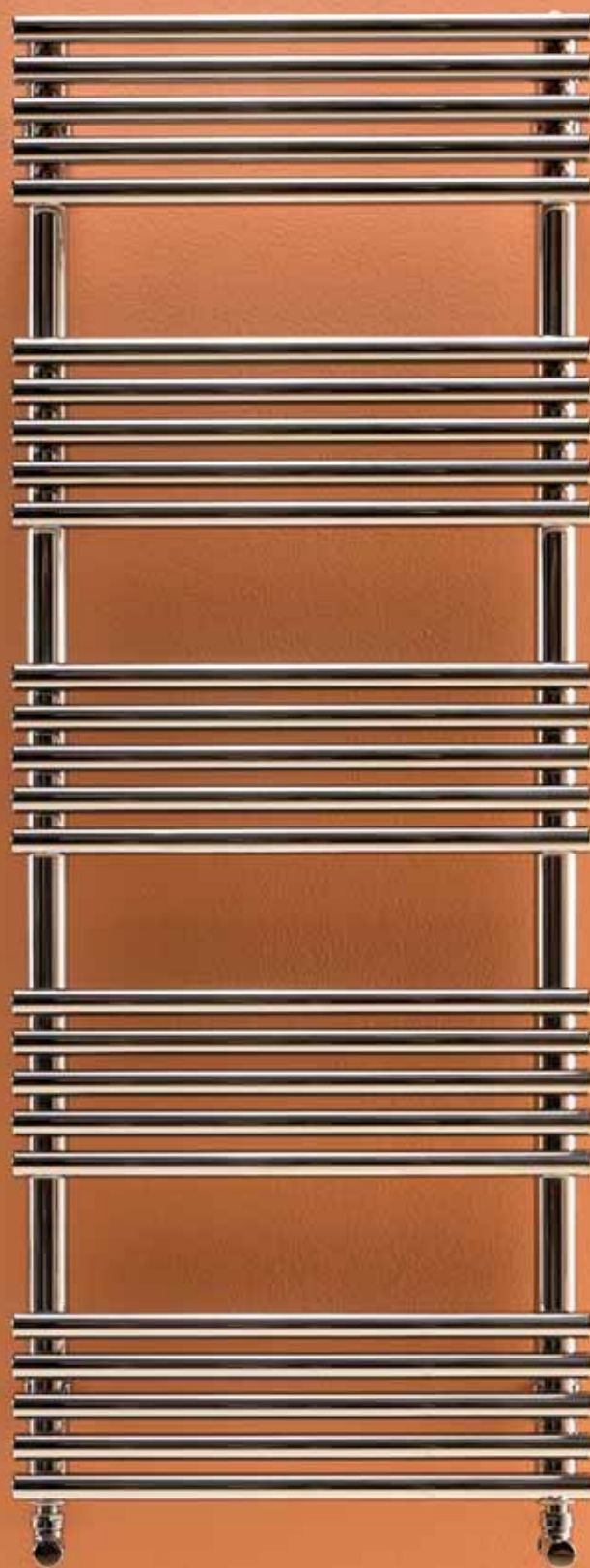

INOX RANGE



SANDY

ELECTRIC / ЭЛЕКТРИЧЕСКИЙ
ИЗ ПОЛИРОВАННОЙ НЕРЖАВЕЮЩЕЙ СТАЛИ
POLISHED STAINLESS STEEL

стр. / page 266 



IN PICTURE ON THE LEFT
material: Polished stainless steel
L: 500 mm; H: 1295 mm
Watt 600
Digital thermostat Top

НА КАРТИНКЕ СЛЕВА
материалы: Из полированной
нержавеющей стали
L: 500 mm; H: 1295 mm
Watt 600
Цифровой Термостат Top

LEILA

ИЗ ПОЛИРОВАННОЙ НЕРЖАВЕЮЩЕЙ СТАЛИ
POLISHED STAINLESS STEEL

 стр. / page 308

НА КАРТИНКЕ СПРАВА
материалы: Из полированной
нержавеющей стали
L: 500 mm; H: 1512 mm
Watt 493
Аксессуары: клапан с прямым углом
kristal

IN THE PICTURE ON THE RIGHT
material: Polished stainless steel
L: 500 mm; H: 1512 mm
Watt 493
accessories: kristal valve square





LEILA

ELECTRIC / ЭЛЕКТРИЧЕСКИЙ
ИЗ ПОЛИРОВАННОЙ НЕРЖАВЕЮЩЕЙ СТАЛИ
POLISHED STAINLESS STEEL

 стр. / page 268



IN PICTURE
material: Polished stainless steel
L: 500 mm; H: 1750 mm
Watt 600
Digital thermostat Top

НА КАРТИНКЕ
териалы: Из полированной
нержавеющей стали
L: 500 mm; H: 1750 mm
Watt 600
Цифровой Термостат Top



STEFANIA

ИЗ ПОЛИРОВАННОЙ НЕРЖАВЕЮЩЕЙ СТАЛИ
POLISHED STAINLESS STEEL

 стр. / page 310

НА НИЖНЕЙ КАРТИНКЕ
STEFANIA ЭЛЕКТРИЧЕСКИЙ
ИЗ ПОЛИРОВАННОЙ НЕРЖАВЕЮЩЕЙ СТАЛИ
стр. 270
материалы: Из полированной
нержавеющей стали
L: 500 mm; H: 1435 mm
Watt 500
Цифровой Термостат Top

IN THE BELOW PICTURE
STEFANIA ELECTRIC
POLISHED STAINLESS STEEL
page 270
material: Polished stainless steel
L: 500 mm; H: 1435 mm
Watt 500
Digital thermostat Top





НА КАРТИНКЕ
материалы: Из полированной
нержавеющей стали
L: 500 mm; H: 1435 mm
Watt 446
Аксессуары: клапан с прямым
углом kristal

IN PICTURE
material: Polished stainless steel
L: 500 mm; H: 1435 mm
Watt 446
accessories: kristal valve square



STEFANIA

МАТОВАЯ НЕРЖАВЕЮЩАЯ СТАЛЬ
SATIN STAINLESS STEEL

стр. / page 312



IN PICTURE ON THE LEFT
material: Satin stainless steel
L: 500 mm; H: 1435 mm
Watt 491
accessories: kristal valve square

НА КАРТИНКЕ СЛЕВА
материалы: Матовая
нержавеющая сталь
L: 500 mm; H: 1435 mm
Watt 491
Аксессуары: клапан с прямым
углом kristal



НА ВЕРХНЕЙ КАРТИНКЕ
 материалы: Из полированной
 нержавеющей стали
 L: 530 mm; H: 1300 mm
 Watt 276
 Аксессуары: клапан с прямым
 углом kristal

IN THE UPPER PICTURE
 material: Polished stainless steel
 L: 530 mm; H: 1300 mm
 Watt 276
 accessories: kristal valve square



ALESSANDRA Электрический
 ALESSANDRA Electric

НАБОР ДЛЯ СКРЫТОГО МОНТАЖА
SIMPLE HEATER WITH CABLE COVER

ALESSANDRA

ИЗ ПОЛИРОВАННОЙ НЕРЖАВЕЮЩЕЙ СТАЛИ
 POLISHED STAINLESS STEEL

 стр. / page 314





НА НИЖНЕЙ КАРТИНКЕ
ALESSANDRA Электрический
Из полированной нержавеющей стали
стр. 272
материалы: Из полированной
нержавеющей стали
L: 530 mm; H: 600 mm
Watt 150

IN PICTURE
ALESSANDRA Electric
Polished stainless steel
page 272
material: Polished stainless steel
L: 530 mm; H: 600 mm
Watt 150



ALESSANDRA

МАТОВАЯ НЕРЖАВЕЮЩАЯ СТАЛЬ
SATIN STAINLESS STEEL

 стр. / page 314

НА КАРТИНКЕ СПРАВА

Материалы: Матовая нержавеющая сталь

L: 530 mm; H: 1580 mm

Watt 372

Аксессуары: клапан с прямым углом kristal

IN THE PICTURE ON THE RIGHT

material: Satin stainless steel

L: 530 mm; H: 1580 mm

Watt 372

accessories: kristal valve square



INOX RANGE



INOX RANGE



LAURA

ИЗ ПОЛИРОВАННОЙ НЕРЖАВЕЮЩЕЙ СТАЛИ
POLISHED STAINLESS STEEL

стр. / page 316



IN PICTURE ON THE LEFT
material: Polished stainless steel
L: 530 mm; H: 1580 mm
Watt 400
accessories: kristal valve square

НА КАРТИНКЕ СЛЕВА
материалы: Из полированной
нержавеющей стали
L: 530 mm; H: 1580 mm
Watt 400
Аксессуары: клапан с прямым углом
kristal



НА КАРТИНКЕ
материалы: Из полированной
нержавеющей стали
L: 530 mm; H: 600 mm
Watt 150

IN PICTURE
material: Polished stainless steel
L: 530 mm; H: 600 mm
Watt 150

LAURA

ELECTRIC / ЭЛЕКТРИЧЕСКИЙ
ИЗ ПОЛИРОВАННОЙ НЕРЖАВЕЮЩЕЙ СТАЛИ
POLISHED STAINLESS STEEL

стр. / page 274 



GIADA

ВЕРТИКАЛЬНЫЙ / VERTICAL
ИЗ ПОЛИРОВАННОЙ НЕРЖАВЕЮЩЕЙ СТАЛИ
POLISHED STAINLESS STEEL

 стр. / page 318

НА КАРТИНКЕ СПРАВА
материалы: Из полированной
нержавеющей стали
L: 511 mm; H: 1800 mm
Watt 918
Аксессуары: клапан с прямым углом
kristal

IN THE PICTURE ON THE RIGHT
material: Polished stainless steel
L: 511 mm; H: 1800 mm
Watt 918
accessories: kristal valve square





INOX RANGE



GIADA

ГОРИЗОНТАЛЬНЫЙ / HORIZONTAL
ИЗ ПОЛИРОВАННОЙ НЕРЖАВЕЮЩЕЙ СТАЛИ
POLISHED STAINLESS STEEL

стр. / page 320



НА КАРТИНКЕ
материалы: Из полированной
нержавеющей стали
L: 1400 mm; H: 511 mm
Watt 787

Аксессуары: клапан с прямым углом
kristal

IN PICTURE
material: Polished stainless steel
L: 1400 mm; H: 511 mm
Watt 787
accessories: kristal valve square

GIADA

ВЕРТИКАЛЬНЫЙ / VERTICAL
МАТОВАЯ НЕРЖАВЕЮЩАЯ СТАЛЬ
SATIN STAINLESS STEEL

 стр. / page 322

НА КАРТИНКЕ СПРАВА
материалы: Матовая нержавеющая
сталь
L: 511 mm; H: 1800 mm
Watt 884
Аксессуары: клапан с прямым углом
kristal

IN THE PICTURE ON THE RIGHT
material: Satin stainless steel
L: 511 mm; H: 1800 mm
Watt 884
accessories: kristal valve square



INOX RANGE



INOX RANGE



IN PICTURE
material: Satin stainless steel
L: 1400 mm; H: 511 mm
Watt 814
accessories: kristal valve square

НА КАРТИНКЕ
материалы: Матовая нержавеющая
сталь
L: 1400 mm; H: 511 mm
Watt 814
Аксессуары: клапан с прямым углом
kristal

GIADA

ГОРИЗОНТАЛЬНЫЙ / HORIZONTAL

МАТОВАЯ НЕРЖАВЕЮЩАЯ СТАЛЬ

SATIN STAINLESS STEEL

стр. / page 324



INOX RANGE





ELSA

ИЗ ПОЛИРОВАННОЙ
НЕРЖАВЕЮЩЕЙ СТАЛИ
POLISHED STAINLESS STEEL

стр. / page 326 

IN PICTURE
material: Polished stainless steel
L: 430 mm; H: 1800 mm
Watt 560
accessories: kristal valve square

НА КАРТИНКЕ
материалы: Из полированной
нержавеющей стали
L: 430 mm; H: 1800 mm
Watt 560
Аксессуары: клапан с прямым
углом kristal

РАДИАТОРЫ ДЛЯ НОВЫХ
ЖИЛЫХ ЗДАНИЙ

NEW BUILDING RADIATORS

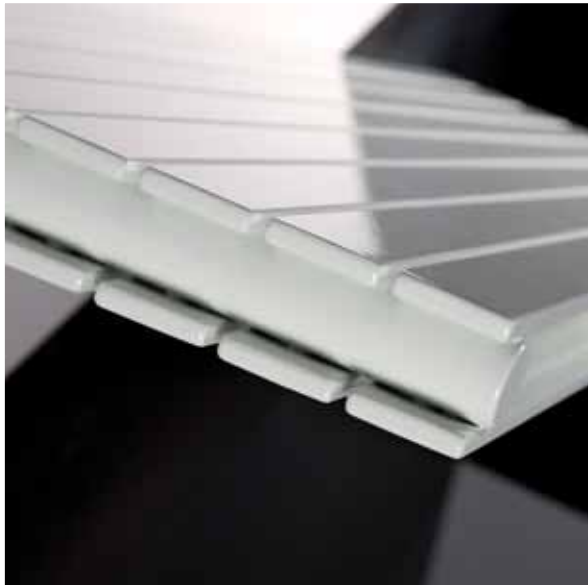

ROSY

ВЕРТИКАЛЬНЫЙ / VERTICAL

 стр. / page 328



НА КАРТИНКЕ
материалы: окрашенная
углеродистая сталь
Окраска: T14 Matt brown
L: 504 mm; H: 1800 mm
Watt 1026
Аксессуары: Клапан Kristal
угловой левый

IN PICTURE
material: painted carbon steel
colour: T14 Matt brown
L: 504 mm; H: 1800 mm
Watt 1026
accessories: kristal valve square



ROSY

ГОРИЗОНТАЛЬНЫЙ / HORIZONTAL

 стр. / page 330

НА КАРТИНКЕ
материалы: окрашенная
углеродистая сталь
Цвет: F30 White Sand
L: 1400 mm; H: 504 mm
Watt 823
Аксессуары: клапан с прямым
углом kristal

IN PICTURE
material: painted carbon steel
colour: F30 White Sand
L: 1400 mm; H: 504 mm
Watt 823
accessories: kristal valve square







ROSY TANDEM

ВЕРТИКАЛЬНЫЙ / VERTICAL

стр. / page 332 



НА КАРТИНКЕ

материалы: окрашенная углеродистая сталь

Цвет: RAL 8017 - R09 Dark brown

L: 504 mm; H: 1800 mm

Watt 1485

Аксессуары: ручной окрашенный элегантный клапан
с прямым углом

IN PICTURE

material: painted carbon steel

colour: RAL 8017 - R09 Dark brown

L: 504 mm; H: 1800 mm

Watt 1485

accessories: manual square painted elegant valve

ROSY TANDEM

ВЕРТИКАЛЬНЫЙ / VERTICAL

 стр. / page 332

НА КАРТИНКЕ СПРАВА
материалы: окрашенная углеродистая
сталь
Цвет: F36 Terra
L: 1008 mm; H: 658 mm;
Pipe centres: 600 mm
Watt 1251
Аксессуары: клапан с прямым углом
kristal

IN THE PICTURE ON THE RIGHT
material: painted carbon steel
colour: F36 Terra
L: 1008 mm; H: 658 mm;
Pipe centres: 600 mm
Watt 1251
accessories: kristal valve square









IN PICTURE ON THE LEFT
material: painted carbon steel
colour: RAL 9010 - R01 White
L: 1400 mm; H: 448 mm
Watt 1271
accessories: kristal valve square

НА КАРТИНКЕ СЛЕВА
материалы: painted carbon steel
Цвет: RAL 9010 - R01 White
L: 1400 mm; H: 448 mm
Watt 1271
Аксессуары: клапан с прямым
углом kristal

ROSY TANDEM

HORIZONTAL / ГОРИЗОНТАЛЬНЫЙ

стр. / page 334 

ROSY MAX

 стр. / page 336

НА КАРТИНКЕ СПРАВА
материалы: окрашенная
углеродистая сталь
Цвет: F31 Corten Brown
L: 778 mm; H: 1800 mm
Watt 3500
Аксессуары: клапан с прямым
углом kristal

IN THE PICTURE ON THE RIGHT
material: painted carbon steel
colour: F31 Corten Brown
L: 778 mm; H: 1800 mm
Watt 3500
accessories: kristal valve square







ROSY MAX

стр. / page 336 



IN PICTURE ON THE LEFT
material: painted carbon steel
colour: F30 White Sand
L: 834 mm; H: 640 mm;
Pipe centres: 600 mm
Watt 1522
accessories: kristal valve square

НА КАРТИНКЕ СЛЕВА
материалы: окрашенная
углеродистая сталь
Цвет: F30 White Sand
L: 834 mm; H: 640 mm;
M/осевое: 600 mm
Watt 1522
Аксессуары: клапан с прямым
углом kristal



НА КАРТИНКЕ
материалы: окрашенная
углеродистая сталь
версия: Rosy vertical
Picture: Il Bacio (P99)
L: 784 mm; H: 1800 mm
Watt 1596
Аксессуары: клапан с
прямым углом kristal

IN PICTURE
material: painted carbon steel
version: Rosy vertical
Picture: Il Bacio (P99)
L: 784 mm; H: 1800 mm
Watt 1596
accessories: kristal valve square

ROSY PICTURE

стр. / page 338



IN THE BELOW PICTURE
material: painted carbon steel
version: Rosy tandem horizontal
Picture: Fisher (P09)
L: 1400 mm; H: 448 mm
Watt 1271
accessories: kristal valve square

НА НИЖНЕЙ КАРТИНКЕ
материалы: painted carbon steel
версия: Rosy tandem
горизонтальный
Picture: Fisher (P09)
L: 1400 mm; H: 448 mm
Watt 1271
Аксессуары: клапан с прямым
углом kristal



ROSY MIRROR

 стр. / page 340

НА КАРТИНКЕ СПРАВА
материалы: окрашенная
углеродистая сталь
Цвет: F22 Classic gold
L: 560 mm; H: 1800 mm
Watt 684
Аксессуары: клапан с прямым
углом kristal

IN THE PICTURE ON THE RIGHT
material: painted carbon steel
colour: F22 Classic gold
L: 560 mm; H: 1800 mm
Watt 684
accessories: kristal valve square





KARIN VX

ВЕРТИКАЛЬНЫЙ / VERTICAL

 стр. / page 342



НА КАРТИНКЕ
материалы: окрашенная
углеродистая сталь
Цвет: S03 Pergamon
L: 550 mm; H: 1800 mm
Watt 1467
Аксессуары: клапан с прямым
углом kristal

IN PICTURE
material: painted carbon steel
colour: S03 Pergamon
L: 550 mm; H: 1800 mm
Watt 1467
accessories: kristal valve square



KARIN VX

ГОРИЗОНТАЛЬНЫЙ / HORIZONTAL

 стр. / page 344

НА КАРТИНКЕ СПРАВА
материалы: окрашенная
углеродистая сталь
Цвет: F38 Sandstone
L: 1400 mm; H: 550 mm
Watt 1496
Аксессуары: клапан с прямым
углом kristal

IN THE PICTURE ON THE RIGHT
material: painted carbon steel
colour: F38 Sandstone
L: 1400 mm; H: 550 mm
Watt 1496
accessories: kristal valve square







KARIN VX TANDEM

ВЕРТИКАЛЬНЫЙ / VERTICAL

стр. / page 346 



IN PICTURE ON THE LEFT
material: painted carbon steel
colour: RAL 9016 - R02 Traffic white
L: 550 mm; H: 1800 mm
Watt 2079
accessories: kristal valve square

НА КАРТИНКЕ СЛЕВА
материалы: окрашенная
углеродистая сталь
Цвет: RAL 9016 - R02 Traffic white
L: 550 mm; H: 1800 mm
Watt 2079
Аксессуары: клапан с прямым
углом kristal



НА КАРТИНКЕ
материалы: окрашенная
углеродистая сталь
Цвет: RAL 9010 - R01 White
L: 1400 mm; H: 450 mm
Watt 1814
Аксессуары: клапан с прямым
углом kristal

IN PICTURE
material: painted carbon steel
colour: RAL 9010 - R01 White
L: 1400 mm; H: 450 mm
Watt 1814
accessories: kristal valve square

KARIN VX TANDEM

ГОРИЗОНТАЛЬНЫЙ / HORIZONTAL

стр. / page 348 





ALICE 22

ВЕРТИКАЛЬНЫЙ / VERTICAL

стр. / page 350 



НА КАРТИНКЕ СЛЕВА
материалы: окрашенная углеродистая сталь
Цвет: F33 Emerald Sand
L: 540 mm; H: 1800 mm
Watt 1390
Аксессуары: клапан с прямым углом kristal

IN PICTURE ON THE LEFT
material: painted carbon steel
colour: F33 Emerald Sand
L: 540 mm; H: 1800 mm
Watt 1390
accessories: kristal valve square



ALICE 22

ГОРИЗОНТАЛЬНЫЙ / HORIZONTAL

стр. / page 352 

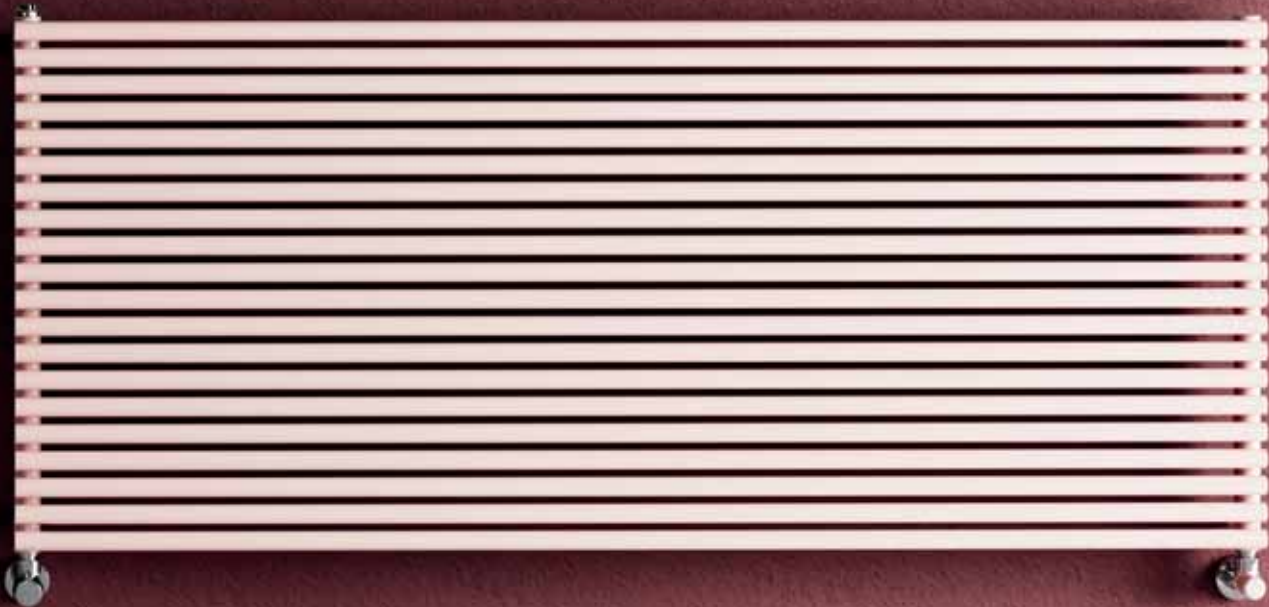

IN PICTURE
material: painted carbon steel
colour: F30 White Sand
L: 1400 mm; H: 600 mm
Watt 1370
accessories: kristal valve square

НА КАРТИНКЕ
материалы: окрашенная
углеродистая сталь
Цвет: F30 White Sand
L: 1400 mm; H: 600 mm
Watt 1370
Аксессуары: клапан с прямым
углом kristal

ALICE 22 TANDEM

ВЕРТИКАЛЬНЫЙ / VERTICAL

 стр. / page 354

НА КАРТИНКЕ СПРАВА
материалы: окрашенная углеродистая
сталь
Цвет: RAL 8017 - R09 Dark brown
L: 540 mm; H: 1800 mm
Watt 1982
Аксессуары: клапан с прямым углом
kristal

IN THE PICTURE ON THE RIGHT
material: painted carbon steel
colour: RAL 8017 - R09 Dark brown
L: 540 mm; H: 1800 mm
Watt 1982
accessories: kristal valve square







ALICE 22 TANDEM

ГОРИЗОНТАЛЬНЫЙ / HORIZONTAL

стр. / page 356 



IN PICTURE

material: painted carbon steel
colour: F38 Sandstone
L: 1400 mm; H: 540 mm
Watt 1850
accessories: kristal valve square

НА КАРТИНКЕ

материалы: painted carbon steel
Цвет: F38 Sandstone
L: 1400 mm; H: 540 mm
Watt 1850
Аксессуары: клапан с прямым
углом kristal



archiproducts
DESIGN AWARDS
—
WINNER 2017



GERMAN
DESIGN
AWARD
SPECIAL
2019

ARIANNA

стр. / page 358 



НА КАРТИНКЕ
материалы: окрашенная
углеродистая сталь
Цвет: R27 Metal grey
L: 486 mm; H: 1830 mm
Watt 1713
Аксессуары: клапан с
прямым углом kristal

IN PICTURE
material: painted carbon steel
colour: R27 Metal grey
L: 486 mm; H: 1830 mm
Watt 1713
accessories: kristal valve square

ARIANNA

 стр. / page 358



НА КАРТИНКЕ
материалы: окрашенная углеродистая сталь
Цвет: F04 Graphite grey
L: 990 mm; H: 630 mm; M/осевое: 600 mm
Watt 1281
Аксессуары: клапан с прямым углом kristal

IN PICTURE
material: painted carbon steel
colour: F04 Graphite grey
L: 990 mm; H: 630 mm; Pipe centres: 600 mm
Watt 1281
accessories: kristal valve square

archiproducts
DESIGN AWARDS
—
WINNER 2017

GERMAN
DESIGN
AWARD
SPECIAL
2019





TAMARA

ВЕРТИКАЛЬНЫЙ / VERTICAL

стр. / page 360



IN PICTURE ON THE LEFT
material: painted carbon steel
colour: RAL 1021 - R05 Yellow rape
L: 480 mm; H: 1800 mm
Watt 994
accessories: kristal valve square

НА КАРТИНКЕ СЛЕВА
материалы: окрашенная
углеродистая сталь
Цвет: RAL 1021 - R05 Yellow rape
L: 480 mm; H: 1800 mm
Watt 994
Аксессуары: клапан с прямым
углом kristal

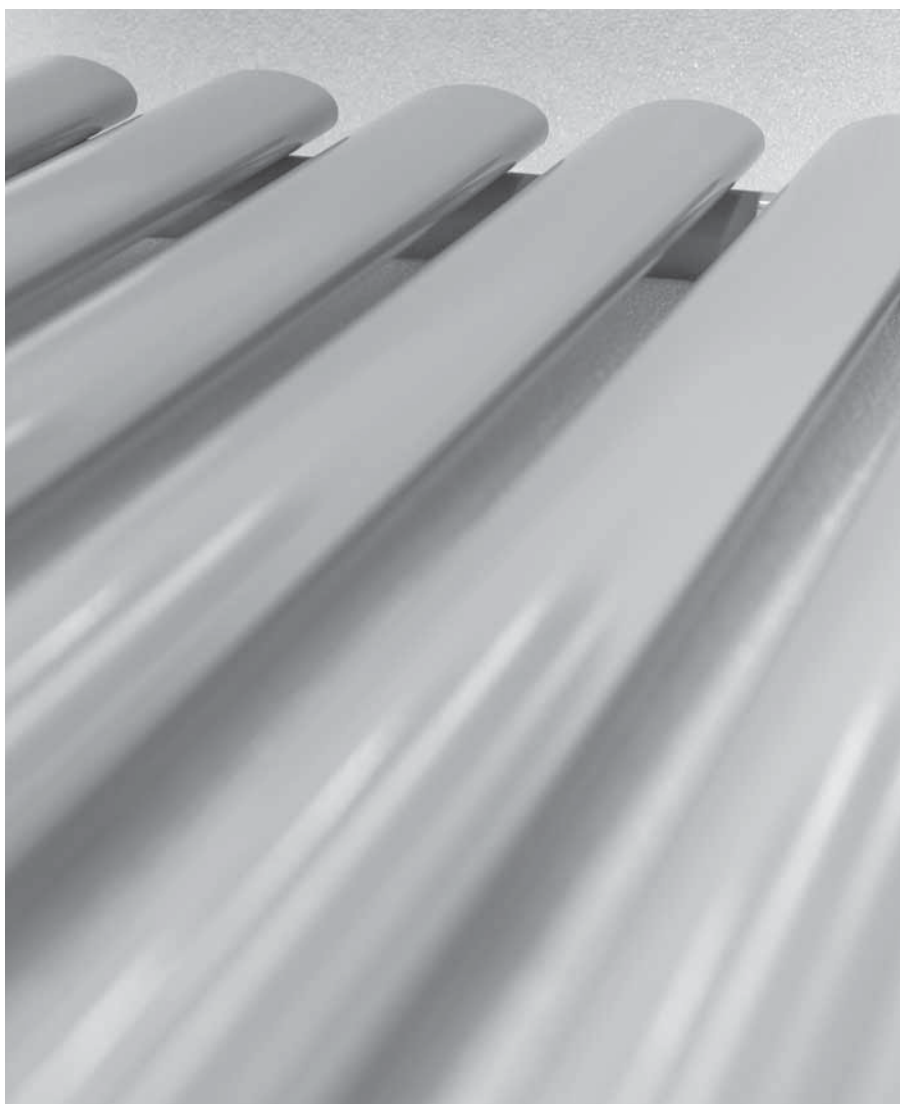

TAMARA

ГОРИЗОНТАЛЬНЫЙ / HORIZONTAL

 стр. / page 362

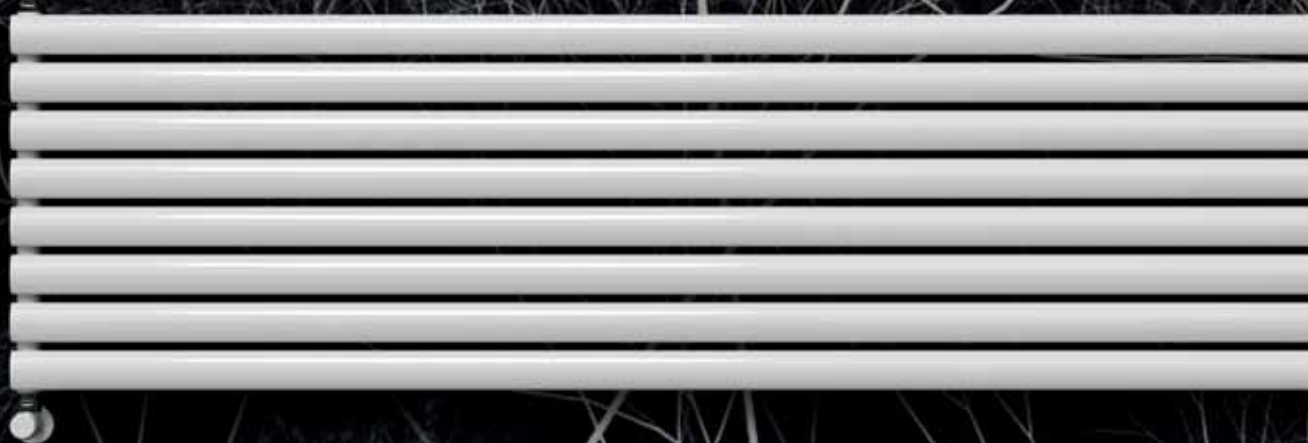

IN PICTURE

material: painted carbon steel
colour: F20 Milky
L: 1800 mm; H: 480 mm
Watt 859
accessories: kristal valve square

НА КАРТИНКЕ

материалы: клапан с прямым
углом kristal
Цвет: F20 Milky
L: 1800 mm; H: 480 mm
Watt 859
Аксессуары: клапан с прямым
углом kristal





TAMARA TANDEM

ВЕРТИКАЛЬНЫЙ / VERTICAL

стр. / page 364 



IN PICTURE ON THE LEFT
material: painted carbon steel
colour: F27 Moonshine
L: 480 mm; H: 2000 mm
Watt 1658
accessories: kristal valve square

НА КАРТИНКЕ СЛЕВА
материалы: окрашенная
углеродистая сталь
Цвет: F27 Moonshine
L: 480 mm; H: 2000 mm
Watt 1658
Аксессуары: клапан с прямым
углом kristal

TAMARA TANDEM

ГОРИЗОНТАЛЬНЫЙ / HORIZONTAL

 стр. / page 366





IN PICTURE
material: painted carbon steel
colour: RAL9001 - R14 Cream
L: 1400 mm; H: 480 mm
Watt 1172
accessories: kristal valve square

НА КАРТИНКЕ
материалы: окрашенная
углеродистая сталь
Цвет: RAL9001 - R14 Cream
L: 1400 mm; H: 480 mm
Watt 1172
Аксессуары: клапан с прямым
углом kristal

ВЕНТИЛИРУЕМЫЕ
РАДИАТОРЫ

VENTILATED RADIATORS



SOFI® HC

ГОРИЗОНТАЛЬНЫЙ / HORIZONTAL

 стр. / page 368

НА КАРТИНКЕ СПРАВА

материалы: окрашенная углеродистая
сталь

Цвет: RAL 9010 - R01 White

L: 1200 mm; H: 610 mm

Максимальная тепловая мощность при
отоплении (70°)

Watt 5372

Максимальная мощность при
охлаждении (7°) Watt 2154

IN THE PICTURE ON THE RIGHT

material: painted carbon steel

colour: RAL 9010 - R01 White

L: 1200 mm; H: 610 mm

Thermal output Max in heating (70°)

Watt 5372

Max power in cooling (7°) Watt 2154







GERMAN
DESIGN
AWARD
SPECIAL
2020

SOFI®

ГОРИЗОНТАЛЬНЫЙ / HORIZONTAL

стр. / page 368 



IN THE PICTURE ON THE LEFT
material: painted carbon steel
colour: F32 Grey Sky
L: 1200 mm; H: 610 mm
Thermal output Max in heating (70°)
Watt 5372
Max power in cooling (7°) Watt 2154

НА КАРТИНКЕ СЛЕВА
материалы: окрашенная углеродистая
сталь
Цвет: F32 Grey Sky
L: 1200 mm; H: 610 mm
Максимальная тепловая мощность при
отоплении (70°)
Watt 5372
Максимальная мощность при
охлаждении (7°) Watt 2154



ПРАЙС-ЛИСТ ТЕХНИЧЕСКИЕ
ДААННЫЕ

PRICE LIST TECHNICAL DATA



Роботизированная сварка секций с использованием дуговой сварки при пульсирующем токе

Robotized welding between sections thanks to pulsed spray welding process



Секции изготавливаются в формах из мягкой листовой стали.
Heads moulded in mild steel plate

Сварка защитных кожухов роботизирована и осуществляется с применением емкостного разряда. Поддачи материала не требуется
Tube-heads welding robotized, With capacitive discharge. No material supply

Трубы из мягкой стали электросварные диаметром 25 мм.
Tubes in mild steel electrowelded \varnothing 25 mm.

Двенадцатифазная сварочная технология
12 phase welding process

Сохранность продукции обеспечивается применением картонных угловых профилей, защищенных полиэтиленовой пленкой, подлежащей вторичной переработке. Соответствующие уведомления пользователей включены.

Safety ensured by carton angular profiles protected by a recyclable film in polyethylene. User notice included.

ФУНКЦИОНИРОВАНИЕ FUNCTIONING		
Горячая вода Hot water for central heating system		
Максимальная рабочая температура Temperature (max)	Межсекционная резьба Hub	Ширина Секции Section width
110 °C	1"	46 mm
ДАВЛЕНИЕ PRESSURE		
10 bar	Макс давление Maximum working pressure	
13 bar	Условия испытаний Testing conditions	



Упаковка Ardesia® позволяет устанавливать радиатор без снятия упаковки.

Ardesia® packing allows to install the radiator without removing the packing.

КАК ЗАКАЗАТЬ ARDESIA® (СОЗДАНИЕ КОДА ИЗДЕЛИЯ) / HOW TO ORDER ARDESIA® (CREATION OF THE ARTICLE CODE)

№ ИЗДЕЛИЯ СТРУКТУРА / ARTICLE NR. STRUCTURE						ПРИМЕР / EXAMPLE						
Модель и к-во СЕКЦИЙ Model and nr COLUMNS	К-во элементов Elements nr.	Высота в мм Height in mm	Код изделия соединения Article code of the connection	Код изделия цвета Article code of the colour	Постоянное значение Constant value	Модель и к-во СЕКЦИЙ Model and nr COLUMNS Напр.: Ardesia® 3 СЕКЦИИ Eg.: Ardesia® 3 COLUMNS	К-во элементов Number of elements Напр.: 21 элемент Eg.: 21 elements	Высота в мм Height in mm Пример / Example: 750 mm	Код изделия соединения Article code of the connection Пример / Example: connection D8	Код изделия цвета Article code of the colour Пример / Example: R01-White	Постоянное значение Constant value	ПРИМЕР СОЗДАНИЯ КОДА ИЗДЕЛИЯ EXAMPLE OF ARTICLE CODE CREATION Пример Создания Кода Изделия: In the case of a radiator: AR3 ARDESIA® 3 СЕКЦИИ 21 21 элемент (см. таблицу рядом) 0750 Высота 750 mm (см. таблицу рядом) D08 соединение D8 (см.стр. 186) R01 цвет R01-White (см.стр. 404) A (постоянная величина)
AAA	BB	CCCC	DDD	EEE	A	AR3	21	0750	D08	R01	A	AR3 ARDESIA® 3 COLUMNS 21 21 elements (see the table shown on the side) 0750 Height 750 mm (see the table shown on the side) D08 connection D8 (see page 186) R01 colour R01-White (see page 404) A (Constant value)
Трехзначное значение для количества секций Three-digit value for the number of columns						Трехзначное значение для выбора цвета (см. стр. 404 - цена + 30% для цветов, отличных от белого) / Three-digit value for colour selection (see page 404 - price + 30% for colours other than white)						
Двухзначное значение для количества элементов (см. техническую таблицу) / Two-digit value for the number of elements (see technical table)						значение для типа соединения (см. стр. 186) Three-digit value for the type of connection (see page 186)						
Четырехзначное значение для индикации высоты (см. техническую таблицу) Four-digit value for height indication (see technical table)												

ARDESIA® QUICK LOOK

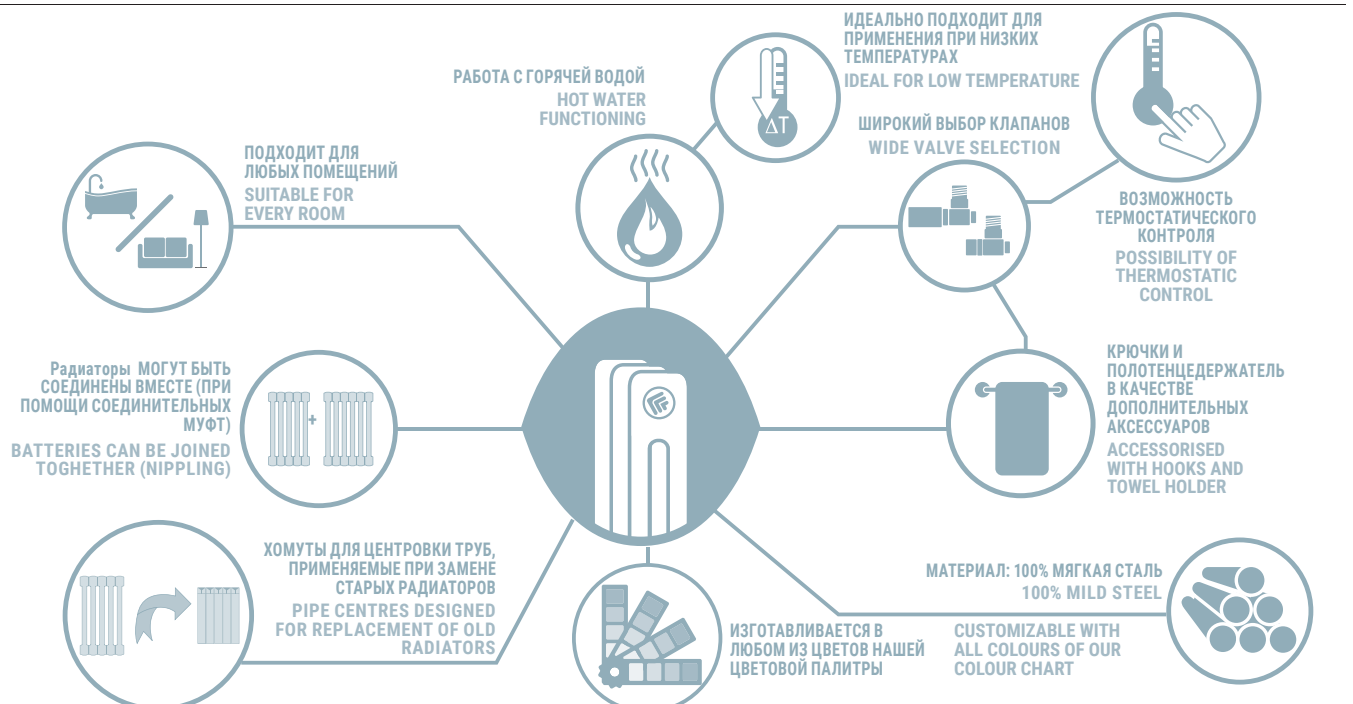

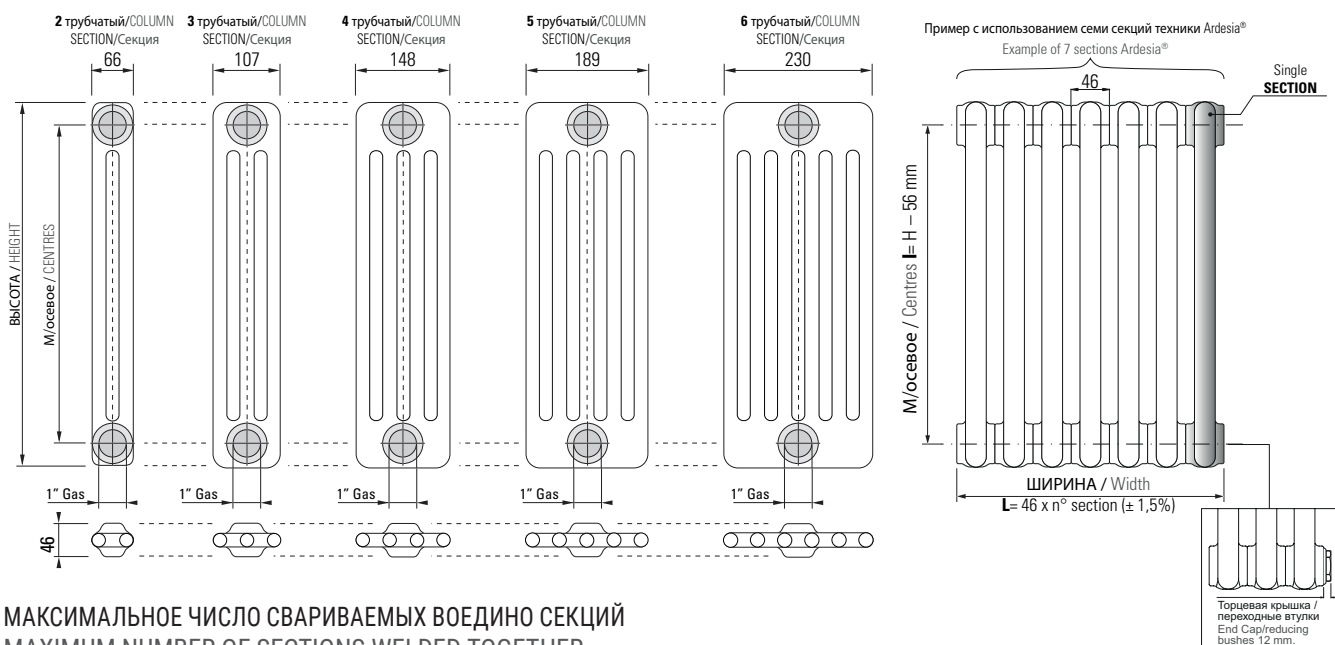

МАКСИМАЛЬНОЕ ЧИСЛО СВАРИВАЕМЫХ ВОЕДИНО СЕКЦИЙ MAXIMUM NUMBER OF SECTIONS WELDED TOGETHER

ВЫСОТА Height H	М/ОСЕВОЕ Pipe centres l	ТРУБЧАТЫЙ N° COLUMNS					
		2	3	4	5	6	
207	151	40	40	40	40	40	
300	244	40	40	40	40	40	
400	344	40	40	40	40	40	
500	444	40	40	40	40	40	
556	500	40	40	40	40	35	
586	530	40	40	40	40	35	
600	544	40	40	40	40	35	
626	570	40	40	40	36	30	
656	600	40	40	40	36	30	
676	620	40	40	40	36	30	
750	694	40	40	40	33	27	
756	700	40	40	40	33	27	
786	730	40	40	40	33	27	
856	800	40	40	35	28	23	
876	820	40	40	35	28	23	
900	844	40	35	35	28	23	
926	870	40	35	35	28	23	
1000	944	40	35	35	25	20	
1200	1144	35	35	25	20	15	
1500	1444	35	25	20	15	15	
1656	1600	35	25	20	15	14	
1800	1744	35	22	20	12	10	
1856	1800	35	22	20	12	10	
2000	1944	30	22	15	12	10	
2056	2000	30	22	15	12	10	
2200	2144	30	18	15	12	10	
2500	2444	25	18	15	12	10	

ИСПОЛЬЗОВАНИЕ СОЕДИНИТЕЛЬНЫХ МУФТ / NIPPLING

Количество секций и ширина практически не ограничиваются. По сути можно получить большее количество секций путем соединения единичных радиаторов (см. раздел Аксессуары).

The number of section/width is virtually unlimited. It is possible, in fact to obtain a bigger number of sections connecting the single radiators together (see Accessories).

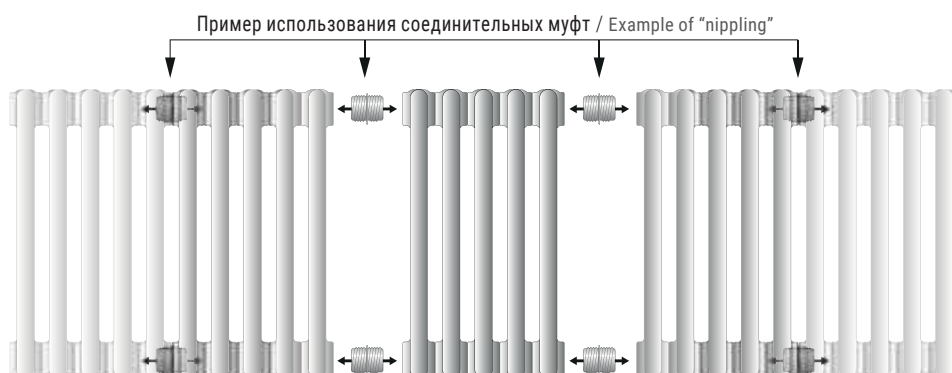

Используйте только соединительные муфты Cordivari. Использование других соединительных муфт не гарантирует герметичность радиатора и снимает с изготовителя гарантийные обязательства. Любые Радиаторы одной и той же высоты могут соединяться вместе, начиная с минимум трех секций. При выполнении операции соединения не допускайте превышения нагрузки 10 кг на метр. Специальная белая силиконовая прокладка гарантирует идеальное гидравлическое уплотнение.

Use only Cordivari Nipples. The use of other nipples does not guarantee the sealing of the radiator and excludes the warranty. All the batteries of the same height, can be joined together, starting from a minimum of 3 sections. In the "joining operation" do not exceed the rate of 10 kg x meter. The special white silicon gasket guarantees a perfect hydraulic seal.

ПРИМЕЧАНИЕ: ИСПОЛЬЗУЙТЕ ТОЛЬКО СОЕДИНИТЕЛЬНЫЕ МУФТЫ CORDIVARI.
NOTE: ONLY USE CORDIVARI NIPPLES.

ARDESIA®
ПОЛОТЕНЦЕСУШИТЕЛИ ДЛЯ НОВЫХ ЖИЛЫХ ЗДАНИЙ
NEW BUILDING TOWEL RAILS
ЭЛЕКТРИЧЕСКИЕ ПОЛОТЕНЦЕСУШИТЕЛИ
ELECTRIC RADIATORS AND TOWEL RAILS
РАДИАТОРЫ И ПОЛОТЕНЦЕСУШИТЕЛИ ИЗ НЕРЖАВЕЮЩЕЙ СТАЛИ
STAINLESS STEEL RADIATORS
РАДИАТОРЫ ДЛЯ НОВЫХ ЖИЛЫХ ЗДАНИЙ
NEW BUILDING RADIATORS
ВЕНТИЛИРУЕМЫЕ РАДИАТОРЫ
VENTILATED RADIATORS
АКСЕССУАРИ
ACCESSORIES
ПОДДЕРЖКА
TECHNICAL SUPPORT

Чтобы облегчить вашу ежедневную работу мы предлагаем стандартные конфигурации с уже установленными переходниками и заглушками. При заказе укажите нужное соединение, при отсутствии спецификации соединения радиатор поставляется без конфигурирования. По вопросам заказа аксессуаров и фитингов см. стр. 372.

To make easier your daily work we have provided the standard configurations with reducing bushes and end caps already mounted. When ordering please specify the desired connection, otherwise, the radiator will be supplied without any configurations. To order Accessories and fittings please consult page 372.

СТАНДАРТНЫЕ КОНФИГУРАЦИИ

Стандартные конфигурации, за исключением нулевой конфигурации и специальных исполнений, включают в себя уже установленные оконечные спускные клапаны и переходники. Необходимо указать желаемую комбинацию (например: 1, 2, 3, 8, D, M, AS, и т.д.).

STANDARD CONFIGURATIONS

Standard configurations, "0" one and special executions excluded, include airvent end caps and bushes already mounted. It is necessary to specify the desired combination (example: 1,2,3,8,D,M,AS ecc...).

ПОЖАЛУЙСТА, ОБРАТИТЕ ВНИМАНИЕ: Помимо представленной здесь конфигурации имеются любые конфигурации с диаметрами 3/4" • 1/2" • 3/8" • 1/4".

PLEASE NOTE: besides the configurations hereby presented, all configurations with diameters of 3/4" • 1/2" • 3/8" • 1/4" are available.

ЛЕГЕНДА / LEGEND			
	вход / In		Выход / Out
	Клапан Маевского Airvent		втулка Sleeve 1/2"
	Подвижное отводное устройство Movable Diverter		Сварное отводное устройство Welded Diverter
Tc	Торцевая заглушка End cap		Головка термостата Thermostatic head
	двунаправленное действие Bidirectional		

БОКОВЫЕ И ПРОТИВОПОЛОЖНЫЕ СОЕДИНЕНИЯ - SIDE AND OPPOSITE CONNECTIONS

в поставку включается бесплатный спускной клапан - - Airvent included

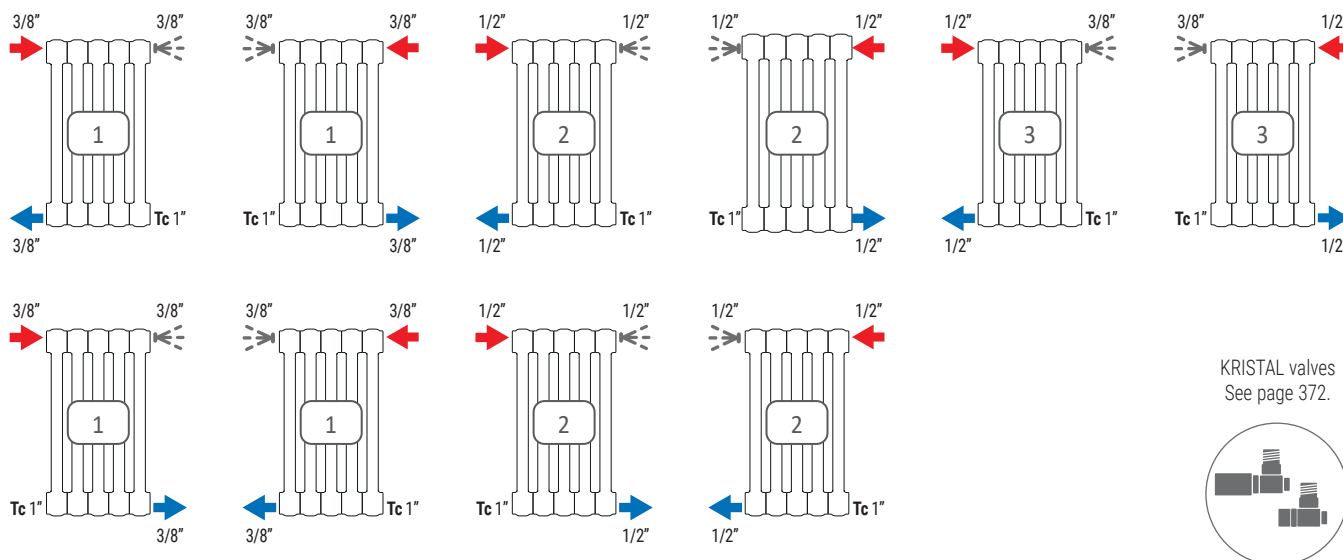

НИЖНЕБОКОВЫЕ СОЕДИНЕНИЯ - BOTTOM-SIDE CONNECTIONS

Спускной клапан включен - Airvent included

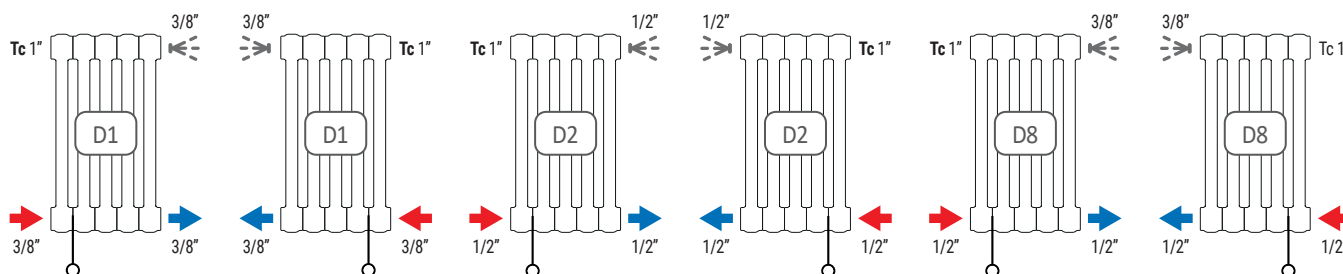

УНИВЕРСАЛЬНЫЕ СОЕДИНЕНИЯ - UNIVERSAL CONNECTIONS

в поставку включается бесплатный спускной клапан - - Airvent included

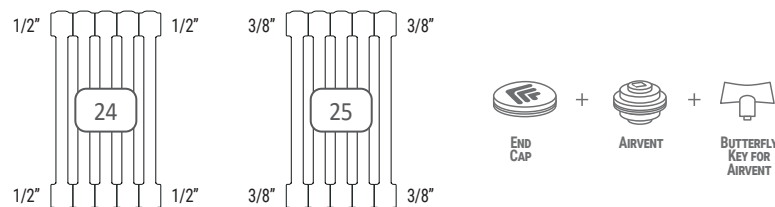

СОЕДИНЕНИЯ, ВЫПОЛНЯЕМЫЕ ПРИ ПОМОЩИ СОЕДИНИТЕЛЬНОЙ МУФТЫ - CONNECTIONS FOR NIPPLING OPERATION

4 открытых соединения с концевой нарезной заглушкой 1", редуцированными переходниками и спускным клапаном поставляются отдельно по запросу.
4 open connections with 1" threading end cap, reducing bushes and Airvent are supplied separately, on demand.

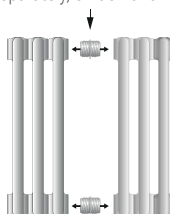
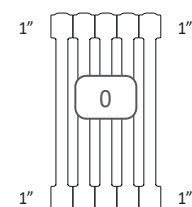

Идеально подходит для оптовых поставщиков, желающих иметь запас готовых для использования радиаторов. Нулевое соединение, выполняемое при помощи соединительной муфты, позволяет соединять воедино Радиаторы нескольких размеров с практически бесконечным числом нагревательных секций.

Ideal for wholesalers that wish to have a stock of radiators ready for use. The "0" connection for nipping operation allows to have batteries of several dimensions and with a basically endless number of heating sections thanks to the joining operation.

ДВУНАПРАВЛЕННЫЕ СОЕДИНЕНИЯ - BIDIRECTIONAL CONNECTIONS

в поставку включается бесплатный спускной клапан
- Airvent included

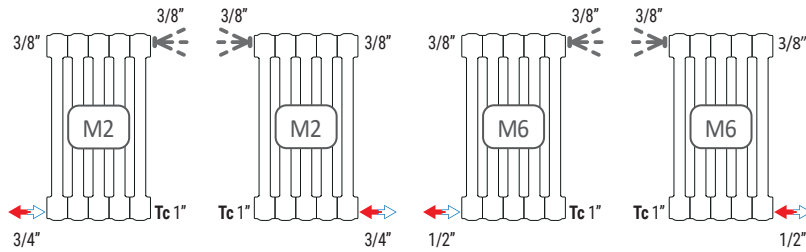

Двунаправленный клапан Kristal Cordivari только для двунаправленных соединений M6 для батарей от 3 до 20 секций (см. стр. 372 ACCESSORIES).
Valve Bidirectional Kristal Cordivari only for M6 bidirectional connection for batteries from 3 up to 20 sections. (see 272 ACCESSORIES).

спускной клапан включен
Airvent included

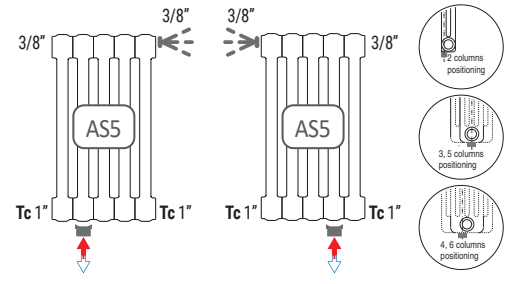

Двунаправленное нижнее соединение, размещаемое на второй секции.
Bidirectional underneath connection placed on the second section

СПЕЦИАЛЬНЫЕ ПРОТИВОПОЛОЖНЫЕ СОЕДИНЕНИЯ OPPOSITE SPECIAL CONNECTIONS

спускной клапан включен
Airvent included

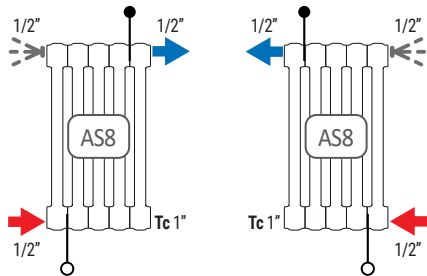

СОЕДИНЕНИЯ С ВЕРХНИМИ ВТУЛКАМИ WITH UPPER SLEEVES CONNECTIONS

спускной клапан включен
Airvent included

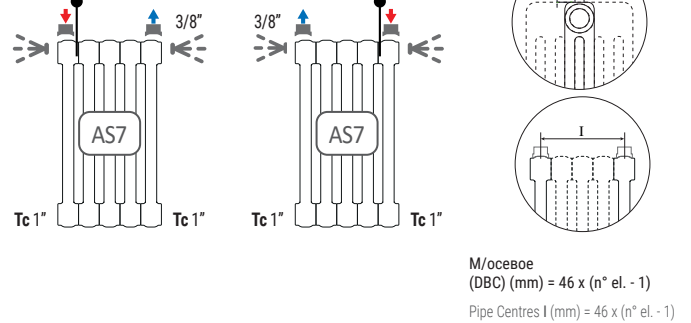

СОЕДИНЕНИЯ ПРИ ПОМОЩИ НИЖНИХ СВАРНЫХ ВТУЛОК - UNDERNEATH WELDED SLEEVES CONNECTIONS

спускной клапан включен
Airvent included

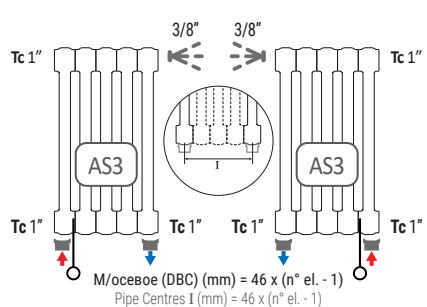

Нестандартные хомуты для центровки труб поставляются по запросу.
Pipe centres different from standard are available on demand.

спускной клапан включен
Airvent included

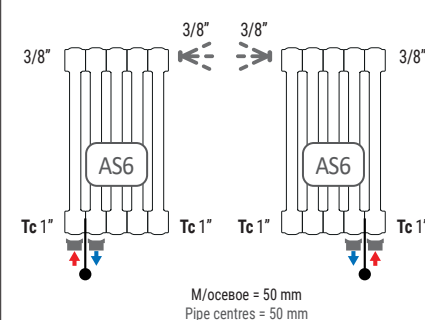

спускной клапан включен
Airvent included

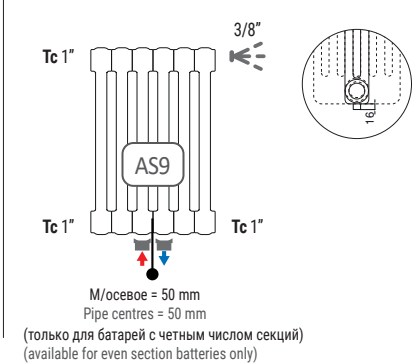

СВАРНЫЕ НИЖНИЕ ВТУЛКИ С ХОМУТАМИ ДЛЯ ЦЕНТРОВКИ ТРУБ 50 MM 1/2" И ПРЕДУСТАНОВЛЕННОЙ ТЕРМОРЕГУЛИРУЮЩЕЙ ГОЛОВКОЙ* WELDED UNDERNEATH SLEEVES WITH PIPE CENTRES 50 MM 1/2" AND THERMOSTATIC HEAD MOUNTED*

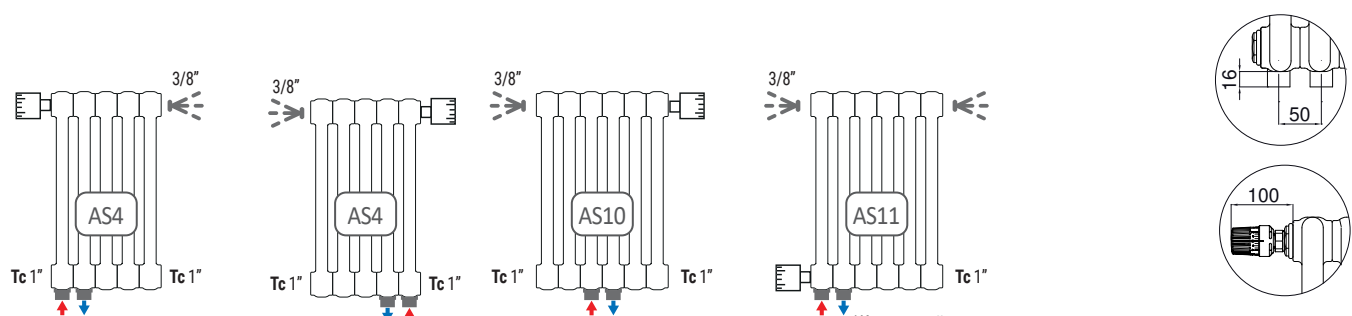

*Клапанный узел и жидкостная термостатическая головка Oventrop, соответствующая требованиям стандарта UNI EN 215:2007.

* Valve unit and Liquid thermostatic head Oventrop with liquidfunctioning in accordance with UNI EN 215:2007 regulation.

Высота Height (mm)	КОЛОНКА - COLUMNS				
	2	3	4	5	6
300					
Δt 60 = [W]	32,1	43,7	58,9	71,9	86,1
Δt 50 = [W]	25,6	34,7	46,8	56,5	67,7
Δt 40 = [W]	19,4	26,1	35,3	42,1	50,4
Δt 30 = [W]	13,5	18,1	24,5	28,8	34,5
M/Осевое - Pipe Centres [mm]	244				
Емкость - Water content [lt]	0,37	0,54	0,72	0,90	1,10
BEC - Dry Weight [kg]	0,49	0,74	0,99	1,24	1,49
Показатель - Exponent [n]	1,247	1,273	1,265	1,320	1,322

Высота Height (mm)	КОЛОНКА - COLUMNS				
	2	3	4	5	6
400					
Δt 60 = [W]	41,5	56,9	75,5	92,1	110,9
Δt 50 = [W]	33,0	45,1	59,8	72,4	87,3
Δt 40 = [W]	24,9	33,8	44,9	53,9	65,1
Δt 30 = [W]	17,3	23,4	31,1	36,8	44,6
M/Осевое - Pipe Centres [mm]	344				
Емкость - Water content [lt]	0,45	0,66	0,88	1,10	1,30
BEC - Dry Weight [kg]	0,63	0,95	1,27	1,59	1,92
Показатель - Exponent [n]	1,261	1,284	1,280	1,323	1,313

Высота Height (mm)	КОЛОНКА - COLUMNS				
	2	3	4	5	6
500					
Δt 60 = [W]	50,6	69,9	91,7	111,7	134,7
Δt 50 = [W]	40,1	55,2	72,4	87,7	106,2
Δt 40 = [W]	30,2	41,4	54,2	65,3	79,3
Δt 30 = [W]	20,9	28,5	37,3	44,6	54,5
M/Осевое - Pipe Centres [mm]	444				
Емкость - Water content [lt]	0,53	0,79	1,04	1,30	1,60
BEC - Dry Weight [kg]	0,77	1,16	1,55	1,95	2,34
Показатель - Exponent [n]	1,275	1,296	1,296	1,326	1,305

Высота Height (mm)	КОЛОНКА - COLUMNS				
	2	3	4	5	6
600					
Δt 60 = [W]	59,6	82,8	107,6	130,9	157,6
Δt 50 = [W]	47,1	65,2	84,7	102,7	124,5
Δt 40 = [W]	35,3	48,7	63,2	76,4	93,2
Δt 30 = [W]	24,4	33,5	43,4	52,1	64,2
M/Осевое - Pipe Centres [mm]	544				
Емкость - Water content [lt]	0,61	0,91	1,20	1,50	1,80
BEC - Dry Weight [kg]	0,91	1,37	1,84	2,30	2,76
Показатель - Exponent [n]	1,289	1,307	1,312	1,329	1,296

Высота Height (mm)	КОЛОНКА - COLUMNS				
	2	3	4	5	6
750					
Δt 60 = [W]	73,2	101,9	131,3	159,2	190,7
Δt 50 = [W]	57,6	80,0	102,9	124,8	150,9
Δt 40 = [W]	43,0	59,6	76,4	92,7	113,3
Δt 30 = [W]	29,5	40,7	52,0	63,1	78,3
M/Осевое - Pipe Centres [mm]	694				
Емкость - Water content [lt]	0,73	1,09	1,44	1,80	2,20
BEC - Dry Weight [kg]	1,12	1,69	2,26	2,83	3,40
Показатель - Exponent [n]	1,310	1,325	1,335	1,334	1,284

Высота Height (mm)	КОЛОНКА - COLUMNS				
	2	3	4	5	6
900					
Δt 60 = [W]	86,9	120,9	154,8	186,9	222,4
Δt 50 = [W]	68,1	94,6	120,8	146,4	176,4
Δt 40 = [W]	50,6	70,2	89,2	108,6	132,8
Δt 30 = [W]	34,5	47,7	60,4	73,9	92,1
M/Осевое - Pipe Centres [mm]	844				
Емкость - Water content [lt]	0,85	1,27	1,68	2,10	2,50
BEC - Dry Weight [kg]	1,33	2,01	2,68	3,36	4,03
Показатель - Exponent [n]	1,331	1,342	1,359	1,339	1,271

Высота Height (mm)	КОЛОНКА - COLUMNS				
	2	3	4	5	6
1000					
Δt 60 = [W]	95,9	133,3	169,9	205,4	244,2
Δt 50 = [W]	75,2	104,3	132,7	160,6	192,9
Δt 40 = [W]	55,8	77,3	98,1	118,9	144,4
Δt 30 = [W]	38,0	52,5	66,4	80,7	99,5
M/Осевое - Pipe Centres [mm]	944				
Емкость - Water content [lt]	0,93	1,39	1,84	2,30	2,80
BEC - Dry Weight [kg]	1,48	2,22	2,96	3,71	4,46
Показатель - Exponent [n]	1,335	1,345	1,355	1,348	1,296

Высота Height (mm)	КОЛОНКА - COLUMNS				
	2	3	4	5	6
1200					
Δt 60 = [W]	114,3	157,9	199,7	242,1	287,1
Δt 50 = [W]	89,5	123,5	156,2	188,8	224,7
Δt 40 = [W]	66,3	91,3	115,6	139,2	166,5
Δt 30 = [W]	45,1	61,9	78,5	93,9	113,1
M/Осевое - Pipe Centres [mm]	1144				
Емкость - Water content [lt]	1,09	1,63	2,17	2,70	3,20
BEC - Dry Weight [kg]	1,76	2,64	3,53	4,41	5,30
Показатель - Exponent [n]	1,343	1,350	1,348	1,366	1,345

Высота Height (mm)	КОЛОНКА - COLUMNS				
	2	3	4	5	6
1500					
Δt 60 = [W]	142,6	194,6	244,3	297,0	349,7
Δt 50 = [W]	111,4	151,9	191,4	230,4	270,0
Δt 40 = [W]	82,3	112,2	142,0	168,8	196,8
Δt 30 = [W]	55,8	75,9	96,6	113,1	130,8
M/Осевое - Pipe Centres [mm]	1444				
Емкость - Water content [lt]	1,33	1,99	2,65	3,30	4,0
BEC - Dry Weight [kg]	2,18	3,28	4,37	5,47	6,57
Показатель - Exponent [n]	1,355	1,359	1,338	1,393	1,418

Высота Height (mm)	КОЛОНКА - COLUMNS				
	2	3	4	5	6
1800					
Δt 60 = [W]	171,7	230,1	290,1	348,7	403,4
Δt 50 = [W]	134,1	180,2	226,6	271,6	312,7
Δt 40 = [W]	99,1	133,6	167,6	200,1	229,0
Δt 30 = [W]	67,1	90,8	113,5	134,9	153,2
M/Осевое - Pipe Centres [mm]	1744				
Емкость - Water content [lt]	1,58	2,35	3,13	3,91	4,70
BEC - Dry Weight [kg]	2,60	3,91	5,22	6,53	7,84
Показатель - Exponent [n]	1,355	1,341	1,353	1,370	1,396

Высота Height (mm)	КОЛОНКА - COLUMNS				
	2	3	4	5	6
2000					
Δt 60 = [W]	191,7	253,6	320,9	382,9	437,2
Δt 50 = [W]	149,8	199,0	250,3	299,0	339,8
Δt 40 = [W]	110,7	147,9	184,6	221,0	249,7
Δt 30 = [W]	75,0	100,9	124,7	149,6	167,8
M/Осевое - Pipe Centres [mm]	1944				
Емкость - Water content [lt]	1,74	2,59	3,45	4,31	5,20
BEC - Dry Weight [kg]	2,89	4,33	5,78	7,23	8,69
Показатель - Exponent [n]	1,355	1,330	1,364	1,356	1,382

Высота Height (mm)	КОЛОНКА - COLUMNS				
	2	3	4	5	6
2200					
Δt 60 = [W]	212,3	276,9	352,1	416,7	469,6
Δt 50 = [W]	165,9	217,8	274,1	326,4	366,0
Δt 40 = [W]	122,6	162,3	201,7	242,0	269,7
Δt 30 = [W]	83,0	111,1	135,9	164,6	182,0
M/Осевое - Pipe Centres [mm]	2144				
Емкость - Water content [lt]	1,90	2,83	3,77	4,71	5,60
BEC - Dry Weight [kg]	3,17	4,76	6,35	7,94	9,53
Показатель - Exponent [n]	1,355	1,318	1,374	1,341	1,367

Высота Height (mm)	КОЛОНКА - COLUMNS				
	2	3	4	5	6
2500					
Δt 60 = [W]	244,4	311,7	399,6	467,2	515,6
Δt 50 = [W]	190,9	245,9	310,2	367,4	403,4
Δt 40 = [W]	141,1	184,0	227,5	273,8	298,8
Δt 30 = [W]	95,5	126,6	152,5	187,4	202,9
M/Осевое - Pipe Centres [mm]	2444				
Емкость - Water content [lt]	2,14	3,19	4,25	5,31	6,40
BEC - Dry Weight [kg]	3,59	5,39	7,19	9,00	10,80
Показатель - Exponent [n]	1,355	1,301	1,389	1,318	1,345

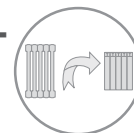

Высота Height (mm)	КОЛОНКА - COLUMNS				
	2	3	4	5	6
676					
Δt 60 = [W]	66,5	92,5	119,6	145,3	174,6
Δt 50 = [W]	52,4	72,8	94,0	114,0	138,0
Δt 40 = [W]	39,2	54,3	70,0	84,7	103,5
Δt 30 = [W]	27,0	37,2	47,8	57,7	71,4
M/Осевое - Pipe Centres [mm]	620				
Емкость - Water content [lt]	0,67	1,00	1,32	1,65	2,00
ВЕС - Dry Weight [kg]	1,02	1,53	2,05	2,57	3,09
Показатель - Exponent [n]	1,299	1,316	1,324	1,332	1,290

Высота Height (mm)	КОЛОНКА - COLUMNS				
	2	3	4	5	6
876					
Δt 60 = [W]	84,7	117,8	151,0	182,5	217,4
Δt 50 = [W]	66,5	92,3	118,0	143,0	172,4
Δt 40 = [W]	49,4	68,5	87,2	106,1	129,7
Δt 30 = [W]	33,7	46,6	59,1	72,2	90,0
M/Осевое - Pipe Centres [mm]	820				
Емкость - Water content [lt]	0,83	1,24	1,65	2,05	2,50
ВЕС - Dry Weight [kg]	1,30	1,96	2,61	3,27	3,93
Показатель - Exponent [n]	1,327	1,339	1,355	1,338	1,273

Высота Height (mm)	КОЛОНКА - COLUMNS				
	2	3	4	5	6
556					
Δt 60 = [W]	55,6	77,2	100,6	122,5	147,6
Δt 50 = [W]	44,0	60,9	79,3	96,2	116,5
Δt 40 = [W]	33,1	45,5	59,3	71,5	87,1
Δt 30 = [W]	22,9	31,3	40,7	48,8	60,0
M/Осевое - Pipe Centres [mm]	500				
Емкость - Water content [lt]	0,58	0,85	1,13	1,41	1,70
ВЕС - Dry Weight [kg]	0,85	1,28	1,71	2,14	2,58
Показатель - Exponent [n]	1,283	1,302	1,305	1,328	1,300

Высота Height (mm)	КОЛОНКА - COLUMNS				
	2	3	4	5	6
656					
Δt 60 = [W]	64,7	90,0	116,5	141,5	170,2
Δt 50 = [W]	51,0	70,8	91,6	111,0	134,5
Δt 40 = [W]	38,2	52,8	68,2	82,5	100,8
Δt 30 = [W]	26,3	36,2	46,6	56,3	69,5
M/Осевое - Pipe Centres [mm]	600				
Емкость - Water content [lt]	0,66	0,97	1,29	1,61	1,90
ВЕС - Dry Weight [kg]	0,99	1,49	1,99	2,50	3,00
Показатель - Exponent [n]	1,297	1,314	1,320	1,331	1,292

Высота Height (mm)	КОЛОНКА - COLUMNS				
	2	3	4	5	6
756					
Δt 60 = [W]	73,7	102,7	132,2	160,3	192,0
Δt 50 = [W]	58,0	80,6	103,6	125,7	152,0
Δt 40 = [W]	43,3	60,0	76,9	93,3	114,1
Δt 30 = [W]	29,7	41,0	52,4	63,6	78,9
M/Осевое - Pipe Centres [mm]	700				
Емкость - Water content [lt]	0,74	1,09	1,45	1,81	2,20
ВЕС - Dry Weight [kg]	1,13	1,70	2,28	2,85	3,42
Показатель - Exponent [n]	1,311	1,325	1,336	1,335	1,283

Высота Height (mm)	КОЛОНКА - COLUMNS				
	2	3	4	5	6
856					
Δt 60 = [W]	82,8	115,3	147,9	178,8	213,2
Δt 50 = [W]	65,1	90,4	115,6	140,1	169,0
Δt 40 = [W]	48,4	67,1	85,5	103,9	127,2
Δt 30 = [W]	33,1	45,7	58,0	70,7	88,1
M/Осевое - Pipe Centres [mm]	800				
Емкость - Water content [lt]	0,82	1,21	1,61	2,01	2,40
ВЕС - Dry Weight [kg]	1,27	1,91	2,56	3,20	3,85
Показатель - Exponent [n]	1,324	1,337	1,352	1,338	1,275

Высота Height (mm)	КОЛОНКА - COLUMNS				
	2	3	4	5	6
1856					
Δt 60 = [W]	177,2	236,6	298,7	358,3	413,0
Δt 50 = [W]	138,4	185,5	233,3	279,3	320,4
Δt 40 = [W]	102,3	137,6	172,3	205,9	234,8
Δt 30 = [W]	69,3	93,6	116,7	139,0	157,3
M/Осевое - Pipe Centres [mm]	1800				
Емкость - Water content [lt]	1,62	2,42	3,22	4,02	4,84
ВЕС - Dry Weight [kg]	2,69	4,04	5,40	6,75	8,11
Показатель - Exponent [n]	1,355	1,338	1,356	1,366	1,392

Высота Height (mm)	КОЛОНКА - COLUMNS				
	2	3	4	5	6
2056					
Δt 60 = [W]	197,4	260,1	329,6	392,4	446,4
Δt 50 = [W]	154,2	204,3	256,9	306,7	347,2
Δt 40 = [W]	114,0	151,9	189,4	226,9	255,3
Δt 30 = [W]	77,2	103,7	127,8	153,8	171,8
M/Осевое - Pipe Centres [mm]	2000				
Емкость - Water content [lt]	1,78	2,66	3,54	4,42	5,29
ВЕС - Dry Weight [kg]	2,98	4,47	5,96	7,45	8,95
Показатель - Exponent [n]	1,355	1,326	1,366	1,351	1,378

Высота Height (mm)	КОЛОНКА - COLUMNS				
	2	3	4	5	6
586					
Δt 60 = [W]	58,3	81,0	105,4	128,3	154,5
Δt 50 = [W]	46,1	63,8	83,0	100,7	121,9
Δt 40 = [W]	34,6	47,7	62,0	74,8	91,3
Δt 30 = [W]	23,9	32,8	42,5	51,1	62,8
M/Осевое - Pipe Centres [mm]	530				
Емкость - Water content [lt]	0,60	0,89	1,18	1,47	1,77
ВЕС - Dry Weight [kg]	0,89	1,34	1,79	2,24	2,70
Показатель - Exponent [n]	1,287	1,306	1,309	1,329	1,298

Высота Height (mm)	КОЛОНКА - COLUMNS				
	2	3	4	5	6
626					
Δt 60 = [W]	61,9	86,1	111,7	135,9	163,5
Δt 50 = [W]	48,9	67,8	87,9	106,6	129,1
Δt 40 = [W]	36,7	50,6	65,5	79,2	96,7
Δt 30 = [W]	25,3	34,7	44,9	54,0	66,7
M/Осевое - Pipe Centres [mm]	570				
Емкость - Water content [lt]	0,63	0,94	1,24	1,55	1,85
ВЕС - Dry Weight [kg]	0,95	1,43	1,91	2,39	2,87
Показатель - Exponent [n]	1,292	1,310	1,316	1,330	1,294

Высота Height (mm)	КОЛОНКА - COLUMNS				
	2	3	4	5	6
786					
Δt 60 = [W]	76,4	106,5	136,9	165,9	198,4
Δt 50 = [W]	60,1	83,6	107,2	130,0	157,1
Δt 40 = [W]	44,9	62,1	79,5	96,5	118,1
Δt 30 = [W]	30,7	42,4	54,1	65,7	81,7
M/Осевое - Pipe Centres [mm]	730				
Емкость - Water content [lt]	0,76	1,13	1,50	1,87	2,25
ВЕС - Dry Weight [kg]	1,18	1,77	2,37	2,97	3,56
Показатель - Exponent [n]	1,315	1,329	1,341	1,335	1,281

Высота Height (mm)	КОЛОНКА - COLUMNS				
	2	3	4	5	6
926					
Δt 60 = [W]	89,2	124,1	158,7	191,7	228,1
Δt 50 = [W]	70,0	97,2	123,9	150,1	180,7
Δt 40 = [W]	52,0	72,0	91,5	111,3	135,9
Δt 30 = [W]	35,4	48,9	61,9	75,6	94,1
M/Осевое - Pipe Centres [mm]	870				
Емкость - Water content [lt]	0,78	1,26	1,70	2,13	2,56
ВЕС - Dry Weight [kg]	1,29	1,95	2,60	3,26	3,92
Показатель - Exponent [n]	1,332	1,343	1,358	1,342	1,277

Трубные центры для замены ЧУГУННЫХ радиаторов
Pipe Centres for replacing CAST IRON radiators

Трубные центры для замены АЛЮМИНИЕВЫХ радиаторов
Pipe Centres for replacing ALUMINIUM radiators

Трубные центры для замены ПЛАСТИНЧАТЫХ и ПАНЕЛЬНЫХ радиаторов
Pipe Centres for replacing lamellar and panel radiators



ARDESIA®

2 ТРУБЧАТЫЙ - COLUMNS

Функционирование: Functioning:	Для закрытых систем отопления Central heating system
-----------------------------------	---

Макс давление: Maximum working pressure	10 bar
Testing conditions	13 bar

температура Maximum temperature	110°C
Минимальный расход в процентах от номинального расхода: 18% Minimum flow in % of the nominal flow rate:	18

Межсекционная резьба Hub	1"
Ширина секции Section width	46 mm

Материалы:

- Секции изготавливаются в формах из мягкой листовой стали.
- Трубы из мягкой стали электросварные диаметром 25 мм.

УПАКОВКА:

Радиатор защищен пленкой из утилизированного полиэтилена и коробкой из утилизированного картона. Уведомление пользователя включено.

Окраска:

Экологическое эпоксид-полиэфирное напыление. (сертификат DIN 55900-1,-2)

Цвет:

Стандартный цвет радиатора и аксессуаров RAL9010. Таблица цветов на стр. 404.

MATERIAL:

- Pressed heads in carbon steel sheet.
- Welded carbon steel tube \varnothing 25 mm.

PACKAGING:

The radiator is protected by a recycled film in polyethylene and with a box in recycled carton. User notice included.

PAINTING PROCESS:

Painted with ecological epoxy powders. (Certificate DIN 55900-1,-2)

COLOURS:

Standard white RAL 9010 - R01. Colour chart: see page 404.

СЕРТИФИКАТЫ - CERTIFICATIONS



КАК ЗАКАЗАТЬ ARDESIA® 2 СЕКЦИИ / HOW TO ORDER ARDESIA® 2 COLUMNS

№ ИЗДЕЛИЯ СТРУКТУРА / ARTICLE NR. STRUCTURE

Модель и к-во секций Model and nr COLUMNS	К-во элементов Elements nr.	Высота в мм Height in mm	Код изделия соединения Article code of the connection	Код изделия цвета Article code of the colour	Постоянное значение Constant value
AAA	BB	CCCC	DDD	EEE	A

ПРИМЕР / EXAMPLE

Модель и к-во секций Model and nr COLUMNS Напр.: Ardesia® 2 СЕКЦИИ Eg.: Ardesia® 2 COLUMNS	К-во элементов Number of elements Напр.: 19 элемент Eg.: 19 elements	Высота в мм Height in mm Пример / Example: 207 mm	Код изделия соединения Article code of the connection Пример / Example: connection D1	Код изделия цвета Article code of the colour Пример / Example: H48-Dove	Постоянное значение Constant value
AR2	19	0207	D01	H48	A

ПРИМЕР СОЗДАНИЯ КОДА ИЗДЕЛИЯ EXAMPLE OF ARTICLE CODE CREATION

В случае радиатора:
AR2 ... ARDESIA® 2 СЕКЦИИ
19 ... 19 элемент
(см. таблицу рядом)
0207 ... Высота 207 mm
(см. таблицу рядом)
D01 ... соединение D1
(см.стр. 186)
H48 ... цвет H48-Dove
(см.стр. 404)
A ... (постоянная величина)

In the case of a radiator:
AR2 ... ARDESIA® 2 COLUMNS
19 ... 19 elements
(see the table shown on the side)
0207 ... Height 207 mm
(see the table shown on the side)
D01 ... connection D1
(see page 186)
H48 ... colour H48-Dove
(see page 404)
A ... (Constant value)

Код изделия:
AR2 19 0207 D01 H48 A

The article code will be:
AR2 19 0207 D01 H48 A

ТЕХНИЧЕСКИЕ ДАННЫЕ НА СЕКЦИЮ - TECHNICAL DATA PER SECTION

ВЫСОТА - Height H [mm]	207	300	400	500	600	750	900	1000	1200	1500	1800	2000	2200	2500
M/осевое Pipe Centres l [mm]	151	244	344	444	544	694	844	944	1144	1444	1744	1944	2144	2444
(90/70/20°C) ΔT 60 = W	22,2	32,1	41,5	50,6	59,6	73,2	86,9	95,9	114,3	142,6	171,7	191,7	212,3	244,4
(75/65/20°C) ΔT 50 = W	17,5	25,6	33	40,1	47,1	57,6	68,1	75,2	89,5	111,4	134,1	149,8	165,9	190,9
(65/55/20°C) ΔT 40 = W	13,1	19,4	24,9	30,2	35,3	43	50,6	55,8	66,3	82,3	99,1	110,7	122,6	141,1
(55/45/20°C) ΔT 30 = W	9	13,5	17,3	20,9	24,4	29,5	34,5	38	45,1	55,8	67,1	75	83	95,5
Емкость Water Content [lt]	0,29	0,37	0,45	0,53	0,61	0,73	0,85	0,93	1,09	1,33	1,58	1,74	1,9	2,14
ВЕС Dry Weight [kg]	0,35	0,49	0,63	0,77	0,91	1,12	1,33	1,48	1,76	2,18	2,6	2,89	3,17	3,59
Показатель Exp. [n]	1,303	1,247	1,261	1,275	1,289	1,31	1,331	1,335	1,343	1,355	1,355	1,355	1,355	1,355
Номинальная скорость потока Nominal flow rate [kg/h]	1,5	2,2	2,8	3,4	4,1	5	5,9	6,5	7,7	9,6	11,5	12,9	14,3	16,4
Квота теплопередачи материала Radiation quote [%]	30	25	25	25	24	24	24	24	23	23	22	22	22	22
Поверхности Surface [m ²]	0,03	0,05	0,06	0,08	0,09	0,12	0,14	0,15	0,18	0,23	0,28	0,31	0,34	0,38

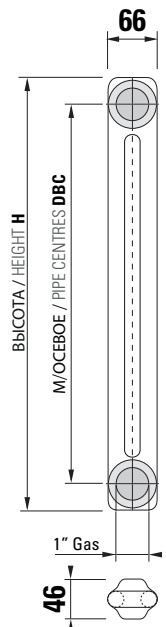

ЧИСЛО СЕКЦИЙ N° OF SECTIONS ШИРИНА WIDTH [mm]	ВЫСОТА - HEIGHTS [mm]														
	207	300	400	500	600	750	900	1000	1200	1500	1800	2000	2200	2500	
3															
138 mm	W	53	77	99	120	141	173	204	226	269	334	402	449	498	573
4															
184 mm	W	70	102	132	160	188	230	272	301	358	446	536	599	664	764
5															
230 mm	W	88	128	165	201	236	288	341	376	448	557	671	749	830	955
6															
276 mm	W	105	154	198	241	283	346	409	451	537	668	805	899	995	1145
7															
322 mm	W	123	179	231	281	330	403	477	526	627	780	939	1049	1161	1336
8															
368 mm	W	140	205	264	321	377	461	545	602	716	891	1073	1198	1327	1527
9															
414 mm	W	158	230	297	361	424	518	613	677	806	1003	1207	1348	1493	1718
10															
460 mm	W	175	256	330	401	471	576	681	752	895	1114	1341	1498	1659	1909
11															
506 mm	W	193	282	363	441	518	634	749	827	985	1225	1475	1648	1825	2100
12															
552 mm	W	210	307	396	481	565	691	817	902	1074	1337	1609	1798	1991	2291
13															
598 mm	W	228	333	429	521	612	749	885	978	1164	1448	1743	1947	2157	2482
14															
644 mm	W	245	358	462	561	659	806	953	1053	1253	1560	1877	2097	2323	2673
15															
690 mm	W	263	384	495	602	707	864	1022	1128	1343	1671	2012	2247	2489	2864
16															
736 mm	W	280	410	528	642	754	922	1090	1203	1432	1782	2146	2397	2654	3054
17															
782 mm	W	298	435	561	682	801	979	1158	1278	1522	1894	2280	2547	2820	3245
18															
828 mm	W	315	461	594	722	848	1037	1226	1354	1611	2005	2414	2696	2986	3436
19															
874 mm	W	333	486	627	762	895	1094	1294	1429	1701	2117	2548	2846	3152	3627
20															
920 mm	W	350	512	660	802	942	1152	1362	1504	1790	2228	2682	2996	3318	3818
21															
966 mm	W	368	538	693	842	989	1210	1430	1579	1880	2339	2816	3146	3484	4009
22															
1012 mm	W	385	563	726	882	1036	1267	1498	1654	1969	2451	2950	3296	3650	4200
23															
1058 mm	W	403	589	759	922	1083	1325	1566	1730	2059	2562	3084	3445	3816	4391
24															
1104 mm	W	420	614	792	962	1130	1382	1634	1805	2148	2674	3218	3595	3982	4582
25															
1150 mm	W	438	640	825	1003	1178	1440	1703	1880	2238	2785	3353	3745	4148	4773
26															
1196 mm	W	455	666	858	1043	1225	1498	1771	1955	2327	2896	3487	3895	4313	4963
27															
1242 mm	W	473	691	891	1083	1272	1555	1839	2030	2417	3008	3621	4045	4479	5154
28															
1288 mm	W	490	717	924	1123	1319	1613	1907	2106	2506	3119	3755	4194	4645	5345
29															
1344 mm	W	508	742	957	1163	1366	1670	1975	2181	2596	3231	3889	4344	4811	5536
30															
1380 mm	W	525	768	990	1203	1413	1728	2043	2256	2685	3342	4023	4494	4977	5727
31															
1426 mm	W	543	794	1023	1243	1460	1786	2111	2331	2775	3453	4157	4644	5143	5918
32															
1472 mm	W	560	819	1056	1283	1507	1843	2179	2406	2864	3565	4291	4794	5309	6109
33															
1518 mm	W	578	845	1089	1323	1554	1901	2247	2482	2954	3676	4425	4943	5475	6300
34															
1564 mm	W	595	870	1122	1363	1601	1958	2315	2557	3043	3788	4559	5093	5641	6491
35															
1610 mm	W	613	896	1155	1404	1649	2016	2384	2632	3133	3899	4694	5243	5807	6682
36															
1656 mm	W	630	922	1188	1444	1696	2074	2452	2707	3222	4010	4828	5393	5972	6872
37															
1702 mm	W	648	947	1221	1484	1743	2131	2520	2782	3312	4122	4962	5543	6138	7063
38															
1748 mm	W	665	973	1254	1524	1790	2189	2588	2858	3401	4233	5096	5692	6304	7254
39															
1794 mm	W	683	998	1287	1564	1837	2246	2656	2933	3491	4345	5230	5842	6470	7445
40															
1840 mm	W	700	1024	1320	1604	1884	2304	2724	3008	3580	4456	5364	5992	6636	7636

Радиа́торы поставляются отдельными группами для облегчения транспортировки и установки. Секции монтируются (с помощью nipples) с помощью ключа длиной не менее 1 метра. Каждая пара батарей включает 2 nipples и 2 seats. Для батарей с более чем 85 секциями с боковым соединением см. комплект зондов на стр. 383.
 Radiators provided in separate batteries to facilitate transport and installation. Batteries can be joined together (nipping operation) with lock key smaller than 1 mt. Each couple of batteries inclusive of 2 nipples and 2 seats. For batteries with more than 85 sections with lateral connection, see probes kit at page 383.

ARDESIA®
 ПОЛОТЕНЦЕШУШИТЕЛИ ДЛЯ НОВЫХ ЖИЛЫХ ЗДАНИЙ
 NEW BUILDING TOWEL RAILS
 ЭЛЕКТРИЧЕСКИЕ ПОЛОТЕНЦЕШУШИТЕЛИ
 ELECTRIC RADIATORS AND TOWEL RAILS
 РАДИАТОРЫ И ПОЛОТЕНЦЕШУШИТЕЛИ ИЗ НЕРЖАВЕЮЩЕГО СТАЛИ
 STAINLESS STEEL RADIATORS
 РАДИАТОРЫ ДЛЯ НОВЫХ ЖИЛЫХ ЗДАНИЙ
 NEW BUILDING RADIATORS
 ВЕНТИЛИРУЕМЫЕ РАДИАТОРЫ
 VENTILATED RADIATORS
 АКСЕССУАРЫ
 ACCESSORIES
 ПОДДЕРЖКА
 TECHNICAL SUPPORT



ARDESIA®

3 ТРУБЧАТЫЙ - COLUMNS

Функционирование: Functioning:	Для закрытых систем отопления Central heating system	Макс давление: Maximum working pressure	10 bar	температура Maximum temperature	110°C	Межсекционная резьба Hub	1"
	Электрический (См. страницу 246) Electric (see page 246)	Testing conditions	13 bar	Минимальный расход в процентах от номинального расхода: 18% Minimum flow in % of the nominal flow rate:	18		

Материалы:

- Секции изготавливаются в формах из мягкой листовой стали.
- Трубы из мягкой стали электросварные диаметром 25 мм.

MATERIAL:

- Pressed heads in carbon steel sheet.
- Welded carbon steel tube \varnothing 25 mm.

УПАКОВКА:

Радиатор защищен пленкой из утилизированного полиэтилена и коробкой из утилизированного картона. Уведомление пользователя включено.

PACKAGING:

The radiator is protected by a recycled film in polyethylene and with a box in recycled carton. User notice included.

Окраска:

Экологическое эпоксид-полиэфирное напыление. (сертификат DIN 55900-1,-2)

PAINTING PROCESS:

Painted with ecological epoxy powders. (Certificate DIN 55900-1,-2)

Цвет:

Стандартный цвет радиатора и аксессуаров RAL9010. Таблица цветов на стр. 404.

COLOURS:

Standard white RAL 9010 - R01. Colour chart: see page 404.

СЕРТИФИКАТЫ - CERTIFICATIONS



**ДОСТУПНА ЭЛЕКТРИЧЕСКАЯ
ВЕРСИЯ СМОТРИТЕ СТРАНИЦУ 246**
ELECTRIC VERSION AVAILABLE.
SEE PAGE 246

КАК ЗАКАЗАТЬ ARDESIA® 3 СЕКЦИИ / HOW TO ORDER ARDESIA® 3 COLUMNS

№ ИЗДЕЛИЯ СТРУКТУРА / ARTICLE NR. STRUCTURE

Модель и к-во секций Model and nr COLUMNS	К-во элементов Elements nr.	Высота в мм Height in mm	Код изделия соединения Article code of the connection	Код изделия цвета Article code of the colour	Постоянное значение Constant value
AAA	BB	CCCC	DDD	EEE	A

ПРИМЕР / EXAMPLE

Модель и к-во секций Model and nr COLUMNS Напр.: Ardesia® 3 СЕКЦИИ Eg.: Ardesia® 3 COLUMNS	К-во элементов Number of elements Напр.: 21 элемент Eg.: 21 elements	Высота в мм Height in mm Пример / Example: 750 mm	Код изделия соединения Article code of the connection Пример / Example: connection D8	Код изделия цвета Article code of the colour Пример / Example: R01-White	Постоянное значение Constant value
AR3	21	0750	D08	R01	A

ПРИМЕР СОЗДАНИЯ КОДА ИЗДЕЛИЯ EXAMPLE OF ARTICLE CODE CREATION

В случае радиатора:
AR3 ... ARDESIA® 3 СЕКЦИИ
21 ... 21 элемент
 (см. таблицу рядом)
0750 ... Высота 750 mm
 (см. таблицу рядом)
D08 ... соединение D8
 (см. стр. 186)
R01 ... цвет R01-White
 (см. стр. 404)
 A ... (постоянная величина)

In the case of a radiator:
AR3 ... ARDESIA® 3 COLUMNS
21 ... 21 elements
 (see the table shown on the side)
0750 ... Height 750 mm
 (see the table shown on the side)
D08 ... connection D8
 (see page 186)
R01 ... colour R01-White
 (see page 404)
 A ... (Constant value)

Код изделия:
AR3 21 0750 D08 R01 A

The article code will be:
AR3 21 0750 D08 R01 A



ЧИСЛО СЕКЦИЙ N° OF SECTIONS ШИРИНА WIDTH [mm]	ВЫСОТА - HEIGHTS [mm]														
	207	300	400	500	600	750	900	1000	1200	1500	1800	2000	2200	2500	
3															
138 mm	W	74	104	135	166	196	240	284	313	371	456	541	597	653	738
4															
184 mm	W	99	139	180	221	261	320	378	417	494	608	721	796	871	984
5															
230 mm	W	124	174	226	276	326	400	473	522	618	760	901	995	1089	1230
6															
276 mm	W	149	208	271	331	391	480	568	626	741	911	1081	1194	1307	1475
7															
322 mm	W	174	243	316	386	456	560	662	730	865	1063	1261	1393	1525	1721
8															
368 mm	W	198	278	361	442	522	640	757	834	988	1215	1442	1592	1742	1967
9															
414 mm	W	223	312	406	497	587	720	851	939	1112	1367	1622	1791	1960	2213
10															
460 mm	W	248	347	451	552	652	800	946	1043	1235	1519	1802	1990	2178	2459
11															
506 mm	W	273	382	496	607	717	880	1041	1147	1359	1671	1982	2189	2396	2705
12															
552 mm	W	298	416	541	662	782	960	1135	1252	1482	1823	2162	2388	2614	2951
13															
598 mm	W	322	451	586	718	848	1040	1230	1356	1606	1975	2343	2587	2831	3197
14															
644 mm	W	347	486	631	773	913	1120	1324	1460	1729	2127	2523	2786	3049	3443
15															
690 mm	W	372	521	677	828	978	1200	1419	1565	1853	2279	2703	2985	3267	3689
16															
736 mm	W	397	555	722	883	1043	1280	1514	1669	1976	2430	2883	3184	3485	3934
17															
782 mm	W	422	590	767	938	1108	1360	1608	1773	2100	2582	3063	3383	3703	4180
18															
828 mm	W	446	625	812	994	1174	1440	1703	1877	2223	2734	3244	3582	3920	4426
19															
874 mm	W	471	659	857	1049	1239	1520	1797	1982	2347	2886	3424	3781	4138	4672
20															
920 mm	W	496	694	902	1104	1304	1600	1892	2086	2470	3038	3604	3980	4356	4918
21															
966 mm	W	521	729	947	1159	1369	1680	1987	2190	2594	3190	3784	4179	4574	5164
22															
1012 mm	W	546	763	992	1214	1434	1760	2081	2295	2717	3342	3964	4378	4792	5410
23															
1058 mm	W	570	798	1037	1270	1500	1840	2176	2399	2841	3494	4145	4577	5009	5656
24															
1104 mm	W	595	833	1082	1325	1565	1920	2270	2503	2964	3646	4325	4776	5227	5902
25															
1150 mm	W	620	868	1128	1380	1630	2000	2365	2608	3088	3798	4505	4975	5445	6148
26															
1196 mm	W	645	902	1173	1435	1695	2080	2460	2712	3211	3949	4685	5174	5663	6393
27															
1242 mm	W	670	937	1218	1490	1760	2160	2554	2816	3335	4101	4865	5373	5881	6639
28															
1288 mm	W	694	972	1263	1546	1826	2240	2649	2920	3458	4253	5046	5572	6098	6885
29															
1344 mm	W	719	1006	1308	1601	1891	2320	2743	3025	3582	4405	5226	5771	6316	7131
30															
1380 mm	W	744	1041	1353	1656	1956	2400	2838	3129	3705	4557	5406	5970	6534	7377
31															
1426 mm	W	769	1076	1398	1711	2021	2480	2933	3233	3829	4709	5586	6169	6752	7623
32															
1472 mm	W	794	1110	1443	1766	2086	2560	3027	3338	3952	4861	5766	6368	6970	7869
33															
1518 mm	W	818	1145	1488	1822	2152	2640	3122	3442	4076	5013	5947	6567	7187	8115
34															
1564 mm	W	843	1180	1533	1877	2217	2720	3216	3546	4199	5165	6127	6766	7405	8361
35															
1610 mm	W	868	1215	1579	1932	2282	2800	3311	3651	4323	5317	6307	6965	7623	8607
36															
1656 mm	W	893	1249	1624	1987	2347	2880	3406	3755	4446	5468	6487	7164	7841	8852
37															
1702 mm	W	918	1284	1669	2042	2412	2960	3500	3859	4570	5620	6667	7363	8059	9098
38															
1748 mm	W	942	1319	1714	2098	2478	3040	3595	3963	4693	5772	6848	7562	8276	9344
39															
1794 mm	W	967	1353	1759	2153	2543	3120	3689	4068	4817	5924	7028	7761	8494	9590
40															
1840 mm	W	992	1388	1804	2208	2608	3200	3784	4172	4940	6076	7208	7960	8712	9836

Радиа́торы поставляются отдельными группами для облегчения транспортировки и установки. Секции монтируются (с помощью nipples) с помощью ключа длиной не менее 1 метра. Каждая пара батарей включает 2 nipples и 2 seals. Для батарей с более чем 83 секциями с боковым соединением см. комплект зондов на стр. 383.
 Radiators provided in separate batteries to facilitate transport and installation. Batteries can be joined together (nipping operation) with lock key smaller than 1 mt. Each couple of batteries inclusive of 2 nipples and 2 seals. For batteries with more than 83 sections with lateral connection, see probes kit at page 383.

ARDESIA®
 ПОЛОТЕНЦЕУШИТЕЛИ ДЛЯ НОВЫХ ЖИЛЬНЫХ ЗДАНИЙ
 NEW BUILDING TOWEL RAILS
 ЭЛЕКТРИЧЕСКИЕ ПОЛОТЕНЦЕУШИТЕЛИ
 ELECTRIC RADIATORS AND TOWEL RAILS
 РАДИАТОРЫ И ПОЛОТЕНЦЕУШИТЕЛИ ИЗ НЕРЖАВЕЮЩЕГО СТАЛИ
 STAINLESS STEEL RADIATORS
 РАДИАТОРЫ ДЛЯ НОВЫХ ЖИЛЬНЫХ ЗДАНИЙ
 NEW BUILDING RADIATORS
 ВЕНТИЛИРУЕМЫЕ РАДИАТОРЫ
 VENTILATED RADIATORS
 АКСЕССУАРЫ
 ACCESSORIES
 ПОДДЕРЖКА
 TECHNICAL SUPPORT



ARDESIA®

4 ТРУБЧАТЫЙ - COLUMNS

Функционирование: Functioning:	Для закрытых систем отопления Central heating system
-----------------------------------	---

Макс давление: Maximum working pressure	10 bar
Testing conditions	13 bar

температура Maximum temperature	110°C
Минимальный расход в процентах от номинального расхода: 18% Minimum flow in % of the nominal flow rate:	18

Межсекционная резьба Hub	1"
Ширина секции Section width	46 mm

Материалы:

- Секции изготавливаются в формах из мягкой листовой стали.
- Трубы из мягкой стали электросварные диаметром 25 мм.

УПАКОВКА:

Радиатор защищен пленкой из утилизированного полиэтилена и коробкой из утилизированного картона. Уведомление пользователя включено.

Окраска:

Экологическое эпоксид-полиэфирное напыление. (сертификат DIN 55900-1,-2)

Цвет:

Стандартный цвет радиатора и аксессуаров RAL9010. Таблица цветов на стр. 404.

MATERIAL:

- Pressed heads in carbon steel sheet.
- Welded carbon steel tube \varnothing 25 mm.

PACKAGING:

The radiator is protected by a recycled film in polyethylene and with a box in recycled carton. User notice included.

PAINTING PROCESS:

Painted with ecological epoxy powders. (Certificate DIN 55900-1,-2)

COLOURS:

Standard white RAL 9010 - R01. Colour chart: see page 404.

СЕРТИФИКАТЫ - CERTIFICATIONS



КАК ЗАКАЗАТЬ ARDESIA® 4 СЕКЦИИ / HOW TO ORDER ARDESIA® 4 COLUMNS

№ ИЗДЕЛИЯ СТРУКТУРА / ARTICLE NR. STRUCTURE

Модель и к-во секций Model and nr COLUMNS	К-во элементов Elements nr.	Высота в мм Height in mm	Код изделия соединения Article code of the connection	Код изделия цвета Article code of the colour	Постоянное значение Constant value
AAA	BB	CCCC	DDD	EEE	A

ПРИМЕР / EXAMPLE

Модель и к-во секций Model and nr COLUMNS Напр.: Ardesia® 4 СЕКЦИИ E.g.: Ardesia® 4 COLUMNS	К-во элементов Number of elements Напр.: 12 элемент E.g.: 12 elements	Высота в мм Height in mm Пример / Example: 1200 mm	Код изделия соединения Article code of the connection Пример / Example: connection M2	Код изделия цвета Article code of the colour Пример / Example: H04 - Ice	Постоянное значение Constant value
AR4	12	1200	M02	H04	A

ПРИМЕР СОЗДАНИЯ КОДА ИЗДЕЛИЯ EXAMPLE OF ARTICLE CODE CREATION

В случае радиатора:

AR4 ... ARDESIA® 4 СЕКЦИИ
12 ... 12 элемент
(см. таблицу рядом)
1200 ... Высота 1200 mm
(см. таблицу рядом)
M02 ... соединение M2
(см. стр. 186)
H04 ... цвет H04-Ice
(см. стр. 404)
A ... (постоянная величина)

Код изделия:
AR4 12 1200 M02 H04 A

In the case of a radiator:

AR4 ... ARDESIA® 4 COLUMNS
12 ... 12 elements
(see the table shown on the side)
1200 ... Height 1200 mm
(see the table shown on the side)
M02 ... connection M2
(see page 186)
H04 ... colour H04-Ice
(see page 404)
A ... (Constant value)

The article code will be:
AR4 12 1200 M02 H04 A

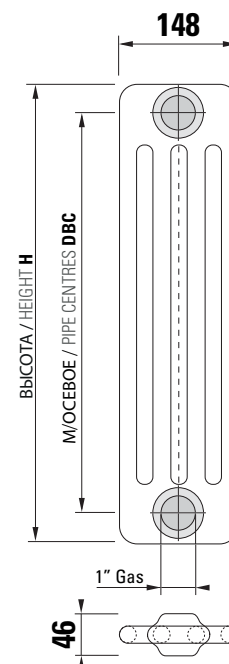

ЧИСЛО СЕКЦИЙ N° OF SECTIONS ШИРИНА WIDTH [mm]	ВЫСОТА - HEIGHTS [mm]														
	207	300	400	500	600	750	900	1000	1200	1500	1800	2000	2200	2500	
3															
138 mm	W	96	140	179	217	254	309	362	398	469	574	680	751	822	931
4															
184 mm	W	128	187	239	290	339	412	483	531	625	766	906	1001	1096	1241
5															
230 mm	W	160	234	299	362	424	515	604	664	781	957	1133	1252	1371	1551
6															
276 mm	W	192	281	359	434	508	617	725	796	937	1148	1360	1502	1645	1861
7															
322 mm	W	224	328	419	507	593	720	846	929	1093	1340	1586	1752	1919	2171
8															
368 mm	W	256	374	478	579	678	823	966	1062	1250	1531	1813	2002	2193	2482
9															
414 mm	W	288	421	538	652	762	926	1087	1194	1406	1723	2039	2253	2467	2792
10															
460 mm	W	320	468	598	724	847	1029	1208	1327	1562	1914	2266	2503	2741	3102
11															
506 mm	W	352	515	658	796	932	1132	1329	1460	1718	2105	2493	2753	3015	3412
12															
552 mm	W	384	562	718	869	1016	1235	1450	1592	1874	2297	2719	3004	3289	3722
13															
598 mm	W	416	608	777	941	1101	1338	1570	1725	2031	2488	2946	3254	3563	4033
14															
644 mm	W	448	655	837	1014	1186	1441	1691	1858	2187	2680	3172	3504	3837	4343
15															
690 mm	W	480	702	897	1086	1271	1544	1812	1991	2343	2871	3399	3755	4112	4653
16															
736 mm	W	512	749	957	1158	1355	1646	1933	2123	2499	3062	3626	4005	4386	4963
17															
782 mm	W	544	796	1017	1231	1440	1749	2054	2256	2655	3254	3852	4255	4660	5273
18															
828 mm	W	576	842	1076	1303	1525	1852	2174	2389	2812	3445	4079	4505	4934	5584
19															
874 mm	W	608	889	1136	1376	1609	1955	2295	2521	2968	3637	4305	4756	5208	5894
20															
920 mm	W	640	936	1196	1448	1694	2058	2416	2654	3124	3828	4532	5006	5482	6204
21															
966 mm	W	672	983	1256	1520	1779	2161	2537	2787	3280	4019	4759	5256	5756	6514
22															
1012 mm	W	704	1030	1316	1593	1863	2264	2658	2919	3436	4211	4985	5507	6030	6824
23															
1058 mm	W	736	1076	1375	1665	1948	2367	2778	3052	3593	4402	5212	5757	6304	7135
24															
1104 mm	W	768	1123	1435	1738	2033	2470	2899	3185	3749	4594	5438	6007	6578	7445
25															
1150 mm	W	800	1170	1495	1810	2118	2573	3020	3318	3905	4785	5665	6258	6853	7755
26															
1196 mm	W	832	1217	1555	1882	2202	2675	3141	3450	4061	4976	5892	6508	7127	8065
27															
1242 mm	W	864	1264	1615	1955	2287	2778	3262	3583	4217	5168	6118	6758	7401	8375
28															
1288 mm	W	896	1310	1674	2027	2372	2881	3382	3716	4374	5359	6345	7008	7675	8686
29															
1344 mm	W	928	1357	1734	2100	2456	2984	3503	3848	4530	5551	6571	7259	7949	8996
30															
1380 mm	W	960	1404	1794	2172	2541	3087	3624	3981	4686	5742	6798	7509	8223	9306
31															
1426 mm	W	992	1451	1854	2244	2626	3190	3745	4114	4842	5933	7025	7759	8497	9616
32															
1472 mm	W	1024	1498	1914	2317	2710	3293	3866	4246	4998	6125	7251	8010	8771	9926
33															
1518 mm	W	1056	1544	1973	2389	2795	3396	3986	4379	5155	6316	7478	8260	9045	10237
34															
1564 mm	W	1088	1591	2033	2462	2880	3499	4107	4512	5311	6508	7704	8510	9319	10547
35															
1610 mm	W	1120	1638	2093	2534	2965	3602	4228	4645	5467	6699	7931	8761	9594	10857
36															
1656 mm	W	1152	1685	2153	2606	3049	3704	4349	4777	5623	6890	8158	9011	9868	11167
37															
1702 mm	W	1184	1732	2213	2679	3134	3807	4470	4910	5779	7082	8384	9261	10142	11477
38															
1748 mm	W	1216	1778	2272	2751	3219	3910	4590	5043	5936	7273	8611	9511	10416	11788
39															
1794 mm	W	1248	1825	2332	2824	3303	4013	4711	5175	6092	7465	8837	9762	10690	12098
40															
1840 mm	W	1280	1872	2392	2896	3388	4116	4832	5308	6248	7656	9064	10012	10964	12408

Радиа́торы поставляются отдельными группами для облегчения транспортировки и установки. Секции монтируются (с помощью ниппелей) с помощью ключа длиной не менее 1 метра. Каждая пара батарей включает 2 ниппеля и 2 седла. Для батарей с более чем 80 секциями с боковым соединением см. комплект зондов на стр. 383.
 Radiators provided in separate batteries to facilitate transport and installation. Batteries can be joined together (nipping operation) with lock key smaller than 1 mt. Each couple of batteries inclusive of 2 nipples and 2 seals. For batteries with more than 80 sections with lateral connection, see probes kit at page 383.

ARDESIA®
 ПОЛТЕНЦЕСУШИТЕЛИ ДЛЯ НОВЫХ ЖИЛЫХ ЗДАНИЙ
 NEW BUILDING TOWEL RAILS
 ЭЛЕКТРИЧЕСКИЕ ПОЛТЕНЦЕСУШИТЕЛИ
 ELECTRIC RADIATORS AND TOWEL RAILS
 РАДИАТОРЫ И ПОЛТЕНЦЕСУШИТЕЛИ ИЗ НЕРЖАВЕЮЩЕГО СТАЛИ
 STAINLESS STEEL RADIATORS
 РАДИАТОРЫ ДЛЯ НОВЫХ ЖИЛЫХ ЗДАНИЙ
 NEW BUILDING RADIATORS
 ВЕНТИЛИРУЕМЫЕ РАДИАТОРЫ
 VENTILATED RADIATORS
 АКСЕССУАРЫ
 ACCESSORIES
 ПОДДЕРЖКА
 TECHNICAL SUPPORT



ARDESIA®

5 ТРУБЧАТЫЙ - COLUMNS

Функционирование: Functioning:	Для закрытых систем отопления Central heating system
-----------------------------------	---

Макс давление: Maximum working pressure	10 bar
Testing conditions	13 bar

температура Maximum temperature	110°C
Минимальный расход в процентах от номинального расхода: 18% Minimum flow in % of the nominal flow rate:	18

Межсекционная резьба Hub	1"
Ширина секции Section width	46 mm

Материалы:

- Секции изготавливаются в формах из мягкой листовой стали.
- Трубы из мягкой стали электросварные диаметром 25 мм.

УПАКОВКА:

Радиатор защищен пленкой из утилизированного полиэтилена и коробкой из утилизированного картона. Уведомление пользователя включено.

Окраска:

Экологическое эпоксид-полиэфирное напыление. (сертификат DIN 55900-1,-2)

Цвет:

Стандартный цвет радиатора и аксессуаров RAL9010. Таблица цветов на стр. 404.

MATERIAL:

- Pressed heads in carbon steel sheet.
- Welded carbon steel tube \varnothing 25 mm.

PACKAGING:

The radiator is protected by a recycled film in polyethylene and with a box in recycled carton. User notice included.

PAINTING PROCESS:

Painted with ecological epoxy powders. (Certificate DIN 55900-1,-2)

COLOURS:

Standard white RAL 9010 - R01. Colour chart: see page 404.

СЕРТИФИКАТЫ - CERTIFICATIONS



КАК ЗАКАЗАТЬ ARDESIA® 5 СЕКЦИИ / HOW TO ORDER ARDESIA® 5 COLUMNS

№ ИЗДЕЛИЯ СТРУКТУРА / ARTICLE NR. STRUCTURE						ПРИМЕР / EXAMPLE						ПРИМЕР СОЗДАНИЯ КОДА ИЗДЕЛИЯ EXAMPLE OF ARTICLE CODE CREATION	
Модель и к-во секций Model and nr COLUMNS	К-во элементов Elements nr.	Высота в мм Height in mm	Код изделия соединения Article code of the connection	Код изделия цвета Article code of the colour	Постоянное значение Constant value	Модель и к-во секций Model and nr COLUMNS Напр.: Ardesia® 5 СЕКЦИИ/ Eg.: Ardesia® 5 COLUMNS	К-во элементов Number of elements Напр.: 10 элемент Eg.: 10 elements	Высота в мм Height in mm Пример / Example: 1800 mm	Код изделия соединения Article code of the connection Пример / Example: connection AS8	Код изделия цвета Article code of the colour Пример / Example: F37 - Denim Blue	Постоянное значение Constant value	В случае радиатора: AR5... ARDESIA® 5 СЕКЦИИ 10... 10 элемент (см. таблицу рядом) 1800... Высота 1800 mm (см. таблицу рядом) AS8... соединение AS8 (см. стр. 186) F37... цвет F37 - Denim Blue (см. стр. 404) A... (постоянная величина)	В случае радиатора: AR5... ARDESIA® 5 COLUMNS 10... 10 elements (see the table shown on the side) 1800... Height 1800 mm (see the table shown on the side) AS8... connection AS8 (see page 186) F37... colour F37 - Denim Blue (see page 404) A... (Constant value)
AAA	BB	CCCC	DDD	EEE	A	AR5	10	1800	AS8	F37	A	Код изделия: AR5 10 1800 AS8 F37 A	Код изделия: AR5 10 1800 AS8 F37 A

ТЕХНИЧЕСКИЕ ДАННЫЕ НА СЕКЦИЮ - TECHNICAL DATA PER SECTION

ВЫСОТА - Height H [mm]	207	300	400	500	600	750	900	1000	1200	1500	1800	2000	2200	2500
M/осевое Pipe Centres I [mm]	151	244	344	444	544	694	844	944	1144	1444	1744	1944	2144	2444
(90/70/20°C) ΔT 60 = W	50,5	71,9	92,1	111,7	130,9	159,2	186,9	205,4	242,1	297	348,7	382,9	416,7	467,2
(75/65/20°C) ΔT 50 = W	39,7	56,5	72,4	87,7	102,7	124,8	146,4	160,6	188,8	230,4	271,6	299	326,4	367,4
(65/55/20°C) ΔT 40 = W	29,5	42,1	53,9	65,3	76,4	92,7	108,6	118,9	139,2	168,8	200,1	221	242	273,8
(55/45/20°C) ΔT 30 = W	20,1	28,8	36,8	44,6	52,1	63,1	73,9	80,7	93,9	113,1	134,9	149,6	164,6	187,4
Емкость Water Content [lt]	0,7	0,9	1,1	1,3	1,5	1,8	2,1	2,3	2,7	3,3	3,91	4,31	4,71	5,31
ВЕС Dry Weight [kg]	0,89	1,24	1,59	1,95	2,3	2,83	3,36	3,71	4,41	5,47	6,53	7,23	7,94	9
Показатель Exp. [n]	1,329	1,32	1,323	1,326	1,329	1,334	1,339	1,348	1,366	1,393	1,37	1,356	1,341	1,318
Номинальная скорость потока Nominal flow rate [kg/h]	3,4	4,9	6,2	7,5	8,8	10,7	12,6	13,8	16,2	19,8	23,4	25,7	28,1	31,6
Квота теплопередачи материала Radiation quote [%]	19	19	18	18	18	18	17	17	16	16	15	14	14	13
Поверхности Surface [m ²]	0,09	0,12	0,16	0,2	0,24	0,29	0,35	0,39	0,46	0,58	0,69	0,77	0,84	0,95

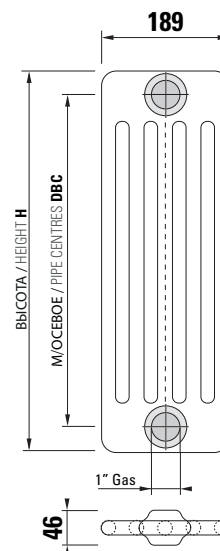

ЧИСЛО СЕКЦИЙ N° OF SECTIONS ШИРИНА WIDTH [mm]	ВЫСОТА - HEIGHTS [mm]														
	207	300	400	500	600	750	900	1000	1200	1500	1800	2000	2200	2500	
3 138 mm	W	119	170	217	263	308	374	439	482	566	691	815	897	979	1102
4 184 mm	W	159	226	290	351	411	499	586	642	755	922	1086	1196	1306	1470
5 230 mm	W	199	283	362	439	514	624	732	803	944	1152	1358	1495	1632	1837
6 276 mm	W	238	339	434	526	616	749	878	964	1133	1382	1630	1794	1958	2204
7 322 mm	W	278	396	507	614	719	874	1025	1124	1322	1613	1901	2093	2285	2572
8 368 mm	W	318	452	579	702	822	998	1171	1285	1510	1843	2173	2392	2611	2939
9 414 mm	W	357	509	652	789	924	1123	1318	1445	1699	2074	2444	2691	2938	3307
10 460 mm	W	397	565	724	877	1027	1248	1464	1606	1888	2304	2716	2990	3264	3674
11 506 mm	W	437	622	796	965	1130	1373	1610	1767	2077	2534	2988	3289	3590	4041
12 552 mm	W	476	678	869	1052	1232	1498	1757	1927	2266	2765	3259	3588	3917	4409
13 598 mm	W	516	735	941	1140	1335	1622	1903	2088	2454	2995	3531	3887	4243	4776
14 644 mm	W	556	791	1014	1228	1438	1747	2050	2248	2643	3226	3802	4186	4570	5144
15 690 mm	W	596	848	1086	1316	1541	1872	2196	2409	2832	3456	4074	4485	4896	5511
16 736 mm	W	635	904	1158	1403	1643	1997	2342	2570	3021	3686	4346	4784	5222	5878
17 782 mm	W	675	961	1231	1491	1746	2122	2489	2730	3210	3917	4617	5083	5549	6246
18 828 mm	W	715	1017	1303	1579	1849	2246	2635	2891	3398	4147	4889	5382	5875	6613
19 874 mm	W	754	1074	1376	1666	1951	2371	2782	3051	3587	4378	5160	5681	6202	6981
20 920 mm	W	794	1130	1448	1754	2054	2496	2928	3212	3776	4608	5432	5980	6528	7348
21 966 mm	W	834	1187	1520	1842	2157	2621	3074	3373	3965	4838	5704	6279	6854	7715
22 1012 mm	W	873	1243	1593	1929	2259	2746	3221	3533	4154	5069	5975	6578	7181	8083
23 1058 mm	W	913	1300	1665	2017	2362	2870	3367	3694	4342	5299	6247	6877	7507	8450
24 1104 mm	W	953	1356	1738	2105	2465	2995	3514	3854	4531	5530	6518	7176	7834	8818
25 1150 mm	W	993	1413	1810	2193	2568	3120	3660	4015	4720	5760	6790	7475	8160	9185
26 1196 mm	W	1032	1469	1882	2280	2670	3245	3806	4176	4909	5990	7062	7774	8486	9552
27 1242 mm	W	1072	1526	1955	2368	2773	3370	3953	4336	5098	6221	7333	8073	8813	9920
28 1288 mm	W	1112	1582	2027	2456	2876	3494	4099	4497	5286	6451	7605	8372	9139	10287
29 1344 mm	W	1151	1639	2100	2543	2978	3619	4246	4657	5475	6682	7876	8671	9466	10655
30 1380 mm	W	1191	1695	2172	2631	3081	3744	4392	4818	5664	6912	8148	8970	9792	11022
31 1426 mm	W	1231	1752	2244	2719	3184	3869	4538	4979	5853	7142	8420	9269	10118	11389
32 1472 mm	W	1270	1808	2317	2806	3286	3994	4685	5139	6042	7373	8691	9568	10445	11757
33 1518 mm	W	1310	1865	2389	2894	3389	4118	4831	5300	6230	7603	8963	9867	10771	12124
34 1564 mm	W	1350	1921	2462	2982	3492	4243	4978	5460	6419	7834	9234	10166	11098	12492
35 1610 mm	W	1390	1978	2534	3070	3595	4368	5124	5621	6608	8064	9506	10465	11424	12859
36 1656 mm	W	1429	2034	2606	3157	3697	4493	5270	5782	6797	8294	9778	10764	11750	13226
37 1702 mm	W	1469	2091	2679	3245	3800	4618	5417	5942	6986	8525	10049	11063	12077	13594
38 1748 mm	W	1509	2147	2751	3333	3903	4742	5563	6103	7174	8755	10321	11362	12403	13961
39 1794 mm	W	1548	2204	2824	3420	4005	4867	5710	6263	7363	8986	10592	11661	12730	14329
40 1840 mm	W	1588	2260	2896	3508	4108	4992	5856	6424	7552	9216	10864	11960	13056	14696

Радиа́торы поставляются отдельными группами для облегчения транспортировки и установки. Секции монтируются (с помощью ниппелей) с помощью ключа длиной не менее 1 метра. Каждая пара батарей включает 2 ниппеля и 2 седла. Для батарей с более чем 70 секциями с боковым соединением см. комплект зондов на стр. 383.
Radiators provided in separate batteries to facilitate transport and installation. Batteries can be joined together (nipping operation) with lock key smaller than 1 mt. Each couple of batteries inclusive of 2 nipples and 2 seats.
For batteries with more than 70 sections with lateral connection, see probes kit at page 383.

ARDESIA®
ПОЛОТЕНЦЕСУШИТЕЛИ ДЛЯ НОВЫХ ЖИЛЬНЫХ ЗДАНИЙ
NEW BUILDING TOWEL RAILS

ЭЛЕКТРИЧЕСКИЕ
ПОЛОТЕНЦЕСУШИТЕЛИ
ELECTRIC RADIATORS AND
TOWEL RAILS

РАДИАТОРЫ И
ПОЛОТЕНЦЕСУШИТЕЛИ ИЗ
НЕРЖАВЕЮЩЕЙ СТАЛИ
STAINLESS STEEL RADIATORS

РАДИАТОРЫ ДЛЯ НОВЫХ ЖИЛЬНЫХ
ЗДАНИЙ
NEW BUILDING RADIATORS

ВЕНТИЛИРУЕМЫЕ РАДИАТОРЫ
VENTILATED RADIATORS

АКСЕССУАРЫ
ACCESSORIES

ПОДДЕРЖКА
TECHNICAL SUPPORT



ARDESIA®

6 ТРУБЧАТЫЙ - COLUMNS

Функционирование: Functioning:	Для закрытых систем отопления Central heating system
-----------------------------------	---

Макс давление: Maximum working pressure	10 bar
Testing conditions	13 bar

температура Maximum temperature	110°C
Минимальный расход в процентах от номинального расхода: 18% Minimum flow in % of the nominal flow rate:	18

Межсекционная резьба Hub	1"
Ширина секции Section width	46 mm

Материалы:

- Секции изготавливаются в формах из мягкой листовой стали.
- Трубы из мягкой стали электросварные диаметром 25 мм.

MATERIAL:

- Pressed heads in carbon steel sheet.
- Welded carbon steel tube \varnothing 25 mm.

УПАКОВКА:

Радиатор защищен пленкой из утилизированного полиэтилена и коробкой из утилизированного картона. Уведомление пользователя включено.

PACKAGING:

The radiator is protected by a recycled film in polyethylene and with a box in recycled carton. User notice included.

Окраска:

Экологическое эпоксид-полиэфирное напыление. (сертификат DIN 55900-1,-2)

PAINTING PROCESS:

Painted with ecological epoxy powders. (Certificate DIN 55900-1,-2)

Цвет:

Стандартный цвет радиатора и аксессуаров RAL9010. Таблица цветов на стр. 404.

COLOURS:

Standard white RAL 9010 - R01. Colour chart: see page 404.

СЕРТИФИКАТЫ - CERTIFICATIONS



КАК ЗАКАЗАТЬ ARDESIA® 6 СЕКЦИИ / HOW TO ORDER ARDESIA® 6 COLUMNS

№ ИЗДЕЛИЯ СТРУКТУРА / ARTICLE NR. STRUCTURE						ПРИМЕР / EXAMPLE						ПРИМЕР СОЗДАНИЯ КОДА ИЗДЕЛИЯ EXAMPLE OF ARTICLE CODE CREATION	
Модель и к-во секций Model and nr COLUMNS	К-во элементов Elements nr.	Высота в мм Height in mm	Код изделия соединения Article code of the connection	Код изделия цвета Article code of the colour	Постоянное значение Constant value	Модель и к-во секций Model and nr COLUMNS Напр.: Ardesia® 6 СЕКЦИИ/ Eg.: Ardesia® 6 COLUMNS	К-во элементов Number of elements Напр.: 35 элемент Eg.: 35 elements	Высота в мм Height in mm Пример / Example: 300 mm	Код изделия соединения Article code of the connection Пример / Example: connection 24	Код изделия цвета Article code of the colour Пример / Example: F36 - Terra	Постоянное значение Constant value	В случае радиатора: AR6... ARDESIA® 6 СЕКЦИИ 35... 35 элемент (см. таблицу рядом) 0300... Высота 300 mm (см. таблицу рядом) 024... соединение 24 (см. стр. 186) F36... цвет F36 - Terra (см. стр. 404) A... (постоянная величина)	В случае радиатора: AR6... ARDESIA® 6 COLUMNS 35... 35 elements (see the table shown on the side) 0300... Height 300 mm (see the table shown on the side) 024... connection 24 (see page 186) F36... colour F36 - Terra (see page 404) A... (Constant value)
AAA	BB	CCCC	DDD	EEE	A	AR6	35	0300	024	F36	A	Код изделия: AR6 35 0300 024 F36 A	Код изделия: AR6 35 0300 024 F36 A

ТЕХНИЧЕСКИЕ ДАННЫЕ НА СЕКЦИЮ - TECHNICAL DATA PER SECTION

ВЫСОТА - Height H [mm]	207	300	400	500	600	750	900	1000	1200	1500	1800	2000	2200	2500
M/осевое Pipe Centres I [mm]	151	244	344	444	544	694	844	944	1144	1444	1744	1944	2144	2444
(90/70/20°C) ΔT 60 = W	61,9	86,1	110,9	134,7	157,6	190,7	222,4	244,2	287,1	349,7	403,4	437,2	469,6	515,6
(75/65/20°C) ΔT 50 = W	48,7	67,7	87,3	106,2	124,5	150,9	176,4	192,9	224,7	270	312,7	339,8	366	403,4
(65/55/20°C) ΔT 40 = W	36,3	50,4	65,1	79,3	93,2	113,3	132,8	144,4	166,5	196,8	229	249,7	269,7	298,8
(55/45/20°C) ΔT 30 = W	24,8	34,5	44,6	54,5	64,2	78,3	92,1	99,5	113,1	130,8	153,2	167,8	182	202,9
Емкость Water Content [lt]	0,8	1,1	1,3	1,6	1,8	2,2	2,5	2,8	3,2	4	4,7	5,2	5,6	6,4
ВЕС Dry Weight [kg]	1,07	1,49	1,92	2,34	2,76	3,4	4,03	4,46	5,3	6,57	7,84	8,69	9,53	10,8
Показатель Exp. [n]	1,318	1,322	1,313	1,305	1,296	1,284	1,271	1,296	1,345	1,418	1,396	1,382	1,367	1,345
Номинальная скорость потока Nominal flow rate [kg/h]	4,2	5,8	7,5	9,1	10,7	13	15,2	16,6	19,3	23,2	26,9	29,2	31,5	34,7
Квота теплопередачи материала Radiation quote [%]	19	19	18	18	18	17	17	17	16	15	14	14	13	12
Поверхности Surface [m ²]	0,11	0,15	0,19	0,24	0,29	0,35	0,42	0,47	0,56	0,69	0,83	0,92	1,01	1,14

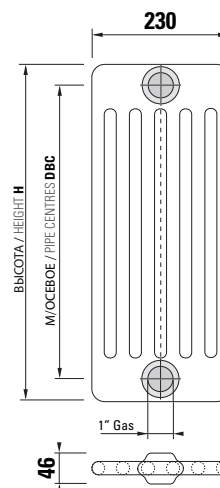

ЧИСЛО СЕКЦИЙ N° OF SECTIONS ШИРИНА WIDTH [mm]	ВЫСОТА - HEIGHTS [mm]														
	207	300	400	500	600	750	900	1000	1200	1500	1800	2000	2200	2500	
3															
138 mm	W	146	203	262	319	374	453	529	579	674	810	938	1019	1098	1210
4															
184 mm	W	195	271	349	425	498	604	706	772	899	1080	1251	1359	1464	1614
5															
230 mm	W	244	339	437	531	623	755	882	965	1124	1350	1564	1699	1830	2017
6															
276 mm	W	292	406	524	637	747	905	1058	1157	1348	1620	1876	2039	2196	2420
7															
322 mm	W	341	474	611	743	872	1056	1235	1350	1573	1890	2189	2379	2562	2824
8															
368 mm	W	390	542	698	850	996	1207	1411	1543	1798	2160	2502	2718	2928	3227
9															
414 mm	W	438	609	786	956	1121	1358	1588	1736	2022	2430	2814	3058	3294	3631
10															
460 mm	W	487	677	873	1062	1245	1509	1764	1929	2247	2700	3127	3398	3660	4034
11															
506 mm	W	536	745	960	1168	1370	1660	1940	2122	2472	2970	3440	3738	4026	4437
12															
552 mm	W	584	812	1048	1274	1494	1811	2117	2315	2696	3240	3752	4078	4392	4841
13															
598 mm	W	633	880	1135	1381	1619	1962	2293	2508	2921	3510	4065	4417	4758	5244
14															
644 mm	W	682	948	1222	1487	1743	2113	2470	2701	3146	3780	4378	4757	5124	5648
15															
690 mm	W	731	1016	1310	1593	1868	2264	2646	2894	3371	4050	4691	5097	5490	6051
16															
736 mm	W	779	1083	1397	1699	1992	2414	2822	3086	3595	4320	5003	5437	5856	6454
17															
782 mm	W	828	1151	1484	1805	2117	2565	2999	3279	3820	4590	5316	5777	6222	6858
18															
828 mm	W	877	1219	1571	1912	2241	2716	3175	3472	4045	4860	5629	6116	6588	7261
19															
874 mm	W	925	1286	1659	2018	2366	2867	3352	3665	4269	5130	5941	6456	6954	7665
20															
920 mm	W	974	1354	1746	2124	2490	3018	3528	3858	4494	5400	6254	6796	7320	8068
21															
966 mm	W	1023	1422	1833	2230	2615	3169	3704	4051	4719	5670	6567	7136	7686	8471
22															
1012 mm	W	1071	1489	1921	2336	2739	3320	3881	4244	4943	5940	6879	7476	8052	8875
23															
1058 mm	W	1120	1557	2008	2443	2864	3471	4057	4437	5168	6210	7192	7815	8418	9278
24															
1104 mm	W	1169	1625	2095	2549	2988	3622	4234	4630	5393	6480	7505	8155	8784	9682
25															
1150 mm	W	1218	1693	2183	2655	3113	3773	4410	4823	5618	6750	7818	8495	9150	10085
26															
1196 mm	W	1266	1760	2270	2761	3237	3923	4586	5015	5842	7020	8130	8835	9516	10488
27															
1242 mm	W	1315	1828	2357	2867	3362	4074	4763	5208	6067	7290	8443	9175	9882	10892
28															
1288 mm	W	1364	1896	2444	2974	3486	4225	4939	5401	6292	7560	8756	9514	10248	11295
29															
1344 mm	W	1412	1963	2532	3080	3611	4376	5116	5594	6516	7830	9068	9854	10614	11699
30															
1380 mm	W	1461	2031	2619	3186	3735	4527	5292	5787	6741	8100	9381	10194	10980	12102
31															
1426 mm	W	1510	2099	2706	3292	3860	4678	5468	5980	6966	8370	9694	10534	11346	12505
32															
1472 mm	W	1558	2166	2794	3398	3984	4829	5645	6173	7190	8640	10006	10874	11712	12909
33															
1518 mm	W	1607	2234	2881	3505	4109	4980	5821	6366	7415	8910	10319	11213	12078	13312
34															
1564 mm	W	1656	2302	2968	3611	4233	5131	5998	6559	7640	9180	10632	11553	12444	13716
35															
1610 mm	W	1705	2370	3056	3717	4358	5282	6174	6752	7865	9450	10945	11893	12810	14119
36															
1656 mm	W	1753	2437	3143	3823	4482	5432	6350	6944	8089	9720	11257	12233	13176	14522
37															
1702 mm	W	1802	2505	3230	3929	4607	5583	6527	7137	8314	9990	11570	12573	13542	14926
38															
1748 mm	W	1851	2573	3317	4036	4731	5734	6703	7330	8539	10260	11883	12912	13908	15329
39															
1794 mm	W	1899	2640	3405	4142	4856	5885	6880	7523	8763	10530	12195	13252	14274	15733
40															
1840 mm	W	1948	2708	3492	4248	4980	6036	7056	7716	8988	10800	12508	13592	14640	16136

Радиа́торы поставляются отдельными группами для облегчения транспортировки и установки. Секции монтируются (с помощью ниппелей) с помощью ключа длиной не менее 1 метра. Каждая пара батарей включает 2 ниппеля и 2 седла. Для батарей с более чем 55 секциями с боковым соединением см. комплект зондов на стр. 383.
 Radiators provided in separate batteries to facilitate transport and installation. Batteries can be joined together (nipping operation) with lock key smaller than 1 mt. Each couple of batteries inclusive of 2 nipples and 2 seals.
 For batteries with more than 55 sections with lateral connection, see probes kit at page 383.

ARDESIA®
 ПОЛОТЕНЦЕСУШИТЕЛИ ДЛЯ НОВЫХ ЖИЛЫХ ЗДАНИЙ
 NEW BUILDING TOWEL RAILS
 ЭЛЕКТРИЧЕСКИЕ ПОЛОТЕНЦЕСУШИТЕЛИ
 ELECTRIC RADIATORS AND TOWEL RAILS
 РАДИАТОРЫ И ПОЛОТЕНЦЕСУШИТЕЛИ ИЗ НЕРЖАВЕЮЩЕГО СТАЛИ
 STAINLESS STEEL RADIATORS
 РАДИАТОРЫ ДЛЯ НОВЫХ ЖИЛЫХ ЗДАНИЙ
 NEW BUILDING RADIATORS
 ВЕНТИЛИРУЕМЫЕ РАДИАТОРЫ
 VENTILATED RADIATORS
 АКСЕССУАРЫ
 ACCESSORIES
 ПОДДЕРЖКА
 TECHNICAL SUPPORT



ARDESIA®

2 ТРУБЧАТЫЙ - COLUMNS

ДЛЯ ЗАМЕНЫ - FOR REPLACEMENT

Функционирование: Functioning:	Для закрытых систем отопления Central heating system
-----------------------------------	---

Макс давление: Maximum working pressure	10 bar
Testing conditions	13 bar

температура Maximum temperature	110°C
Минимальный расход в процентах от номинального расхода: 18% Minimum flow in % of the nominal flow rate:	18

Межсекционная резьба Hub	1"
Ширина секции Section width	46 mm

Материалы:

- Секции изготавливаются в формах из мягкой листовой стали.
- Трубы из мягкой стали электросварные диаметром 25 мм.

УПАКОВКА:

Радиатор защищен пленкой из утилизированного полиэтилена и коробкой из утилизированного картона. Уведомление пользователя включено.

Окраска:

Экологическое эпоксид-полиэфирное напыление. (сертификат DIN 55900-1,-2)

Цвет:

Стандартный цвет радиатора и аксессуаров RAL9010. Таблица цветов на стр. 404.

MATERIAL:

- Pressed heads in carbon steel sheet.
- Welded carbon steel tube \varnothing 25 mm.

PACKAGING:

The radiator is protected by a recycled film in polyethylene and with a box in recycled carton. User notice included.

PAINTING PROCESS:

Painted with ecological epoxy powders. (Certificate DIN 55900-1,-2)

COLOURS:

Standard white RAL 9010 - R01. Colour chart: see page 404.

СЕРТИФИКАТЫ - CERTIFICATIONS

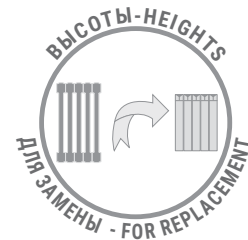

КАК ЗАКАЗАТЬ ARDESIA® 2 СЕКЦИИ / HOW TO ORDER ARDESIA® 2 COLUMNS

№ ИЗДЕЛИЯ СТРУКТУРА / ARTICLE NR. STRUCTURE

Модель и к-во секций Model and nr COLUMNS	К-во элементов Elements nr.	Высота в мм Height in mm	Код изделия соединения Article code of the connection	Код изделия цвета Article code of the colour	Постоянное значение Constant value
AAA	BB	CCCC	DDD	EEE	A

ПРИМЕР / EXAMPLE

Модель и к-во секций Model and nr COLUMNS Напр.: Ardesia® 2 СЕКЦИИ Eg.: Ardesia® 2 COLUMNS	К-во элементов Number of elements Напр.: 12 элемент Eg.: 12 elements	Высота в мм Height in mm Пример / Example: 756 mm	Код изделия соединения Article code of the connection Пример / Example: connection 2	Код изделия цвета Article code of the colour Пример / Example: H48-Dove	Постоянное значение Constant value
AR2	12	0756	002	H48	A

ПРИМЕР СОЗДАНИЯ КОДА ИЗДЕЛИЯ EXAMPLE OF ARTICLE CODE CREATION

В случае радиатора:
AR2 ... ARDESIA® 2 СЕКЦИИ
12 ... 12 элемент (см. таблицу рядом)
0756 ... Высота 756 mm (см. таблицу рядом)
002 ... соединение 2 (см. стр. 186)
H48 ... цвет H48-Dove (см. стр. 404)
A ... (постоянная величина)

In the case of a radiator:
AR2 ... ARDESIA® 2 COLUMNS
12 ... 12 elements (see the table shown on the side)
0756 ... Height 756 mm (see the table shown on the side)
002 ... connection 2 (see page 186)
H48 ... colour H48-Dove (see page 404)
A ... (Constant value)

Код изделия:
AR2 12 0756 002 H48 A

The article code will be:
AR2 12 0756 002 H48 A

ТЕХНИЧЕСКИЕ ДАННЫЕ НА СЕКЦИЮ - TECHNICAL DATA PER SECTION

	ЧУГУН CAST IRON		АЛЮМИНИЙ ALUMINIUM							ПЛАСТИНЧАТЫЙ и ПАНЕЛЬНЫЙ LAMELLAR e PANEL			
	620	820	500	600	700	800	1600	1800	2000	530	570	730	870
ВЫСОТА - Height H [mm]	676	876	556	656	756	856	1656	1856	2056	586	626	786	926
M/осевое Pipe Centres l [mm]	620	820	500	600	700	800	1600	1800	2000	530	570	730	870
(90/70/20°C) ΔT 60 = W	66,5	84,7	55,6	64,7	73,7	82,8	157,6	177,2	197,4	58,3	61,9	76,4	89,2
(75/65/20°C) ΔT 50 = W	52,4	66,5	44	51	58	65,1	123,1	138,4	154,2	46,1	48,9	60,1	70
(65/55/20°C) ΔT 40 = W	39,2	49,4	33,1	38,2	43,3	48,4	91	102,3	114	34,6	36,7	44,9	52
(55/45/20°C) ΔT 30 = W	27	33,7	22,9	26,3	29,7	33,1	61,6	69,3	77,2	23,9	25,3	30,7	35,4
Емкость Water Content [lt]	0,67	0,83	0,58	0,66	0,74	0,82	1,46	1,62	1,78	0,6	0,63	0,76	0,78
ВЕС Dry Weight [kg]	1,02	1,3	0,85	0,99	1,13	1,27	2,4	2,69	2,98	0,89	0,95	1,18	1,29
Показатель Exp. [n]	1,299	1,327	1,283	1,297	1,311	1,324	1,355	1,355	1,355	1,287	1,292	1,315	1,332
Номинальная скорость потока Nominal flow rate [kg/h]	4,5	5,7	3,8	4,4	5	5,6	10,6	11,9	13,3	4	4,2	5,2	6
Квота теплопередачи материала Radiation quote [%]	24	24	25	25	24	24	23	23	23	25	25	25	24
Поверхности Surface [m ²]	0,11	0,14	0,09	0,1	0,12	0,13	0,25	0,28	0,31	0,09	0,12	0,1	0,14

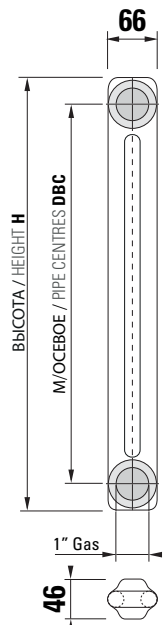

2 ТРУБЧАТЫЙ COLUMNS ВЫСОТЫ ДЛЯ ЗАМЕНЫ / HEIGHTS FOR REPLACEMENT



ЧИСЛО СЕКЦИЙ № OF SECTIONS	ШИРИНА WIDTH [mm]	ЧУГУН CAST IRON		АЛЮМИНИЙ ALUMINIUM						ПЛАСТИНЧАТЫЙ и ПАНЕЛЬНЫЙ LAMELLAR e PANEL				
		H	676	876	556	656	756	856	1656	1856	2056	586	626	786
	M/осевое Pipe Centres	620	820	500	600	700	800	1600	1800	2000	530	570	730	870
3														
138 mm	W	157	200	132	153	174	195	369	415	463	138	147	180	210
4														
184 mm	W	210	266	176	204	232	260	492	554	617	184	196	240	280
5														
230 mm	W	262	333	220	255	290	326	616	692	771	231	245	301	350
6														
276 mm	W	314	399	264	306	348	391	739	830	925	277	293	361	420
7														
322 mm	W	367	466	308	357	406	456	862	969	1079	323	342	421	490
8														
368 mm	W	419	532	352	408	464	521	985	1107	1234	369	391	481	560
9														
414 mm	W	472	599	396	459	522	586	1108	1246	1388	415	440	541	630
10														
460 mm	W	524	665	440	510	580	651	1231	1384	1542	461	489	601	700
11														
506 mm	W	576	732	484	561	638	716	1354	1522	1696	507	538	661	770
12														
552 mm	W	629	798	528	612	696	781	1477	1661	1850	553	587	721	840
13														
598 mm	W	681	865	572	663	754	846	1600	1799	2005	599	636	781	910
14														
644 mm	W	734	931	616	714	812	911	1723	1938	2159	645	685	841	980
15														
690 mm	W	786	998	660	765	870	977	1847	2076	2313	692	734	902	1050
16														
736 mm	W	838	1064	704	816	928	1042	1970	2214	2467	738	782	962	1120
17														
782 mm	W	891	1131	748	867	986	1107	2093	2353	2621	784	831	1022	1190
18														
828 mm	W	943	1197	792	918	1044	1172	2216	2491	2776	830	880	1082	1260
19														
874 mm	W	996	1264	836	969	1102	1237	2339	2630	2930	876	929	1142	1330
20														
920 mm	W	1048	1330	880	1020	1160	1302	2462	2768	3084	922	978	1202	1400
21														
966 mm	W	1100	1397	924	1071	1218	1367	2585	2906	3238	968	1027	1262	1470
22														
1012 mm	W	1153	1463	968	1122	1276	1432	2708	3045	3392	1014	1076	1322	1540
23														
1058 mm	W	1205	1530	1012	1173	1334	1497	2831	3183	3547	1060	1125	1382	1610
24														
1104 mm	W	1258	1596	1056	1224	1392	1562	2954	3322	3701	1106	1174	1442	1680
25														
1150 mm	W	1310	1663	1100	1275	1450	1628	3078	3460	3855	1153	1223	1503	1750
26														
1196 mm	W	1362	1729	1144	1326	1508	1693	3201	3598	4009	1199	1271	1563	1820
27														
1242 mm	W	1415	1796	1188	1377	1566	1758	3324	3737	4163	1245	1320	1623	1890
28														
1288 mm	W	1467	1862	1232	1428	1624	1823	3447	3875	4318	1291	1369	1683	1960
29														
1344 mm	W	1520	1929	1276	1479	1682	1888	3570	4014	4472	1337	1418	1743	2030
30														
1380 mm	W	1572	1995	1320	1530	1740	1953	3693	4152	4626	1383	1467	1803	2100
31														
1426 mm	W	1624	2062	1364	1581	1798	2018	3816	4290	4780	1429	1516	1863	2170
32														
1472 mm	W	1677	2128	1408	1632	1856	2083	3939	4429	4934	1475	1565	1923	2240
33														
1518 mm	W	1729	2195	1452	1683	1914	2148	4062	4567	5089	1521	1614	1983	2310
34														
1564 mm	W	1782	2261	1496	1734	1972	2213	4185	4706	5243	1567	1663	2043	2380
35														
1610 mm	W	1834	2328	1540	1785	2030	2279	4309	4844	5397	1614	1712	2104	2450
36														
1656 mm	W	1886	2394	1584	1836	2088	2344	4432	4982	5551	1660	1760	2164	2520
37														
1702 mm	W	1939	2461	1628	1887	2146	2409	4555	5121	5705	1706	1809	2224	2590
38														
1748 mm	W	1991	2527	1672	1938	2204	2474	4678	5259	5860	1752	1858	2284	2660
39														
1794 mm	W	2044	2594	1716	1989	2262	2539	4801	5398	6014	1798	1907	2344	2730
40														
1840 mm	W	2096	2660	1760	2040	2320	2604	4924	5536	6168	1844	1956	2404	2800

Радиаторы поставляются отдельными группами для облегчения транспортировки и установки. Секции монтируются (с помощью nipples) с помощью ключа длиной не менее 1 метра. Каждая пара батарей включает 2 nipples и 2 seals. Для батарей с более чем 85 секциями с боковым соединением см. комплект зондов на стр. 383.
Radiators provided in separate batteries to facilitate transport and installation. Batteries can be joined together (nipping operation) with lock key smaller than 1 mt. Each couple of batteries inclusive of 2 nipples and 2 seals. For batteries with more than 85 sections with lateral connection, see probes kit at page 383.

ARDESIA®
РАДИАТОРЫ ДЛЯ НОВЫХ ЖИЛЫХ ЗДАНИЙ
NEW BUILDING TOWEL RAILS
ЭЛЕКТРИЧЕСКИЕ ПОЛОТЕНЦЕСУШИТЕЛИ
ELECTRIC RADIATORS AND TOWEL RAILS
РАДИАТОРЫ И ПОЛОТЕНЦЕСУШИТЕЛИ ИЗ НЕРЖАВЕЮЩЕГО СТАЛИ
STAINLESS STEEL RADIATORS
РАДИАТОРЫ ДЛЯ НОВЫХ ЖИЛЫХ ЗДАНИЙ
NEW BUILDING RADIATORS
ВЕНТИЛИРУЕМЫЕ РАДИАТОРЫ
VENTILATED RADIATORS
АКСЕССУАРЫ
ACCESSORIES
ПОДДЕРЖКА
TECHNICAL SUPPORT



ARDESIA®

3 ТРУБЧАТЫЙ - COLUMNS

ДЛЯ ЗАМЕНЫ - FOR REPLACEMENT

Функционирование: Functioning:	Для закрытых систем отопления Central heating system
-----------------------------------	---

Макс давление: Maximum working pressure	10 bar
Testing conditions	13 bar

температура Maximum temperature	110°C
Минимальный расход в процентах от номинального расхода: 18% Minimum flow in % of the nominal flow rate:	18

Межсекционная резьба Hub	1"
Ширина секции Section width	46 mm

Материалы:

- Секции изготавливаются в формах из мягкой листовой стали.
- Трубы из мягкой стали электросварные диаметром 25 мм.

MATERIAL:

- Pressed heads in carbon steel sheet.
- Welded carbon steel tube \varnothing 25 mm.

УПАКОВКА:

Радиатор защищен пленкой из утилизированного полиэтилена и коробкой из утилизированного картона. Уведомление пользователя включено.

PACKAGING:

The radiator is protected by a recycled film in polyethylene and with a box in recycled carton. User notice included.

Окраска:

Экологическое эпоксид-полиэфирное напыление. (сертификат DIN 55900-1,-2)

PAINTING PROCESS:

Painted with ecological epoxy powders. (Certificate DIN 55900-1,-2)

Цвет:

Стандартный цвет радиатора и аксессуаров RAL9010. Таблица цветов на стр. 404.

COLOURS:

Standard white RAL 9010 - R01. Colour chart: see page 404.

СЕРТИФИКАТЫ - CERTIFICATIONS



Радиаторы, коннекторы и радиационные панельные нагреватели для горячей воды, принудительная и естественная вентиляция
Radiators, connectors and ceiling-mounted radiant panels, hot water heating, fan assisted and mixed



КАК ЗАКАЗАТЬ ARDESIA® 3 СЕКЦИИ / HOW TO ORDER ARDESIA® 3 COLUMNS

№ ИЗДЕЛИЯ СТРУКТУРА / ARTICLE NR. STRUCTURE

Модель и к-во секций Model and nr COLUMNS	К-во элементов Elements nr.	Высота в мм Height in mm	Код изделия соединения Article code of the connection	Код изделия цвета Article code of the colour	Постоянное значение Constant value
AAA	BB	CCCC	DDD	EEE	A

ПРИМЕР / EXAMPLE

Модель и к-во секций Model and nr COLUMNS Напр.: Ardesia® 3 СЕКЦИИ Eg.: Ardesia® 3 COLUMNS	К-во элементов Нпр.: 14 элемент Eg.: 14 elements	Высота в мм Height in mm Пример / Example: 586 mm	Код изделия соединения Article code of the connection Пример / Example: connection 2	Код изделия цвета Article code of the colour Пример / Example: R01-White	Постоянное значение Constant value
AR3	14	0586	002	R01	A

ПРИМЕР СОЗДАНИЯ КОДА ИЗДЕЛИЯ EXAMPLE OF ARTICLE CODE CREATION

В случае радиатора:
AR3 ... ARDESIA® 3 СЕКЦИИ
14 ... 14 элемент (см. таблицу рядом)
0586 ... Высота 586 mm (см. таблицу рядом)
002 ... соединение 2 (см.стр. 186)
R01 ... цвет R01-White (см.стр. 404)
A ... (постоянная величина)

In the case of a radiator:
AR3 ... ARDESIA® 3 COLUMNS
14 ... 14 elements (see the table shown on the side)
0586 ... Height 586 mm (see the table shown on the side)
002 ... connection 2 (see page 186)
R01 ... colour R01-White (see page 404)
A ... (Constant value)

Код изделия:
AR3 14 0586 002 R01 A

The article code will be:
AR3 14 0586 002 R01 A

ТЕХНИЧЕСКИЕ ДАННЫЕ НА СЕКЦИЮ - TECHNICAL DATA PER SECTION

	ЧУГУН CAST IRON		АЛЮМИНИЙ ALUMINIUM							ПЛАСТИНЧАТЫЙ и ПАНЕЛЬНЫЙ LAMELLAR e PANEL			
	676	876	556	656	756	856	1656	1856	2056	586	626	786	926
Высота - Height H [mm]	676	876	556	656	756	856	1656	1856	2056	586	626	786	926
M/осевое Pipe Centres l [mm]	620	820	500	600	700	800	1600	1800	2000	530	570	730	870
(90/70/20°C) ΔT 60 = W	92,5	117,8	77,2	90	102,7	115,3	213,2	236,6	260,1	81	86,1	106,5	124,1
(75/65/20°C) ΔT 50 = W	72,8	92,3	60,9	70,8	80,6	90,4	166,7	185,5	204,3	63,8	67,8	83,6	97,2
(65/55/20°C) ΔT 40 = W	54,3	68,5	45,5	52,8	60	67,1	123,3	137,6	151,9	47,7	50,6	62,1	72
(55/45/20°C) ΔT 30 = W	37,2	46,6	31,3	36,2	41	45,7	83,6	93,6	103,7	32,8	34,7	42,4	48,9
Емкость Water Content [lt]	1	1,24	0,85	0,97	1,09	1,21	2,18	2,42	2,66	0,89	0,94	1,13	1,26
ВЕС Dry Weight [kg]	1,53	1,96	1,28	1,49	1,7	1,91	3,61	4,04	4,47	1,34	1,43	1,77	1,95
Показатель Exp. [n]	1,316	1,339	1,302	1,314	1,325	1,337	1,35	1,338	1,326	1,306	1,31	1,329	1,343
Номинальная скорость потока Nominal flow rate [kg/h]	6,3	7,9	5,2	6,1	6,9	7,8	14,3	16	17,6	5,5	5,8	7,2	8,4
Квота теплопередачи материала Radiation quote [%]	22	22	22	22	22	22	20	19	19	22	22	22	21
Поверхности Surface [m ²]	0,16	0,2	0,13	0,15	0,18	0,2	0,38	0,43	0,47	0,14	0,15	0,18	0,22



ЧИСЛО СЕКЦИЙ N° OF SECTIONS	ШИРИНА WIDTH [mm]	ЧУГУН CAST IRON		АЛЮМИНИЙ ALUMINIUM						ПЛАСТИНЧАТЫЙ и ПАНЕЛЬНЫЙ LAMELLAR e PANEL				
		H	676	876	556	656	756	856	1656	1856	2056	586	626	786
	M/осевое Pipe Centres	620	820	500	600	700	800	1600	1800	2000	530	570	730	870
3														
138 mm	W	218	277	183	212	242	271	500	557	613	191	203	251	292
4														
184 mm	W	291	369	244	283	322	362	667	742	817	255	271	334	389
5														
230 mm	W	364	462	305	354	403	452	834	928	1022	319	339	418	486
6														
276 mm	W	437	554	365	425	484	542	1000	1113	1226	383	407	502	583
7														
322 mm	W	510	646	426	496	564	633	1167	1299	1430	447	475	585	680
8														
368 mm	W	582	738	487	566	645	723	1334	1484	1634	510	542	669	778
9														
414 mm	W	655	831	548	637	725	814	1500	1670	1839	574	610	752	875
10														
460 mm	W	728	923	609	708	806	904	1667	1855	2043	638	678	836	972
11														
506 mm	W	801	1015	670	779	887	994	1834	2041	2247	702	746	920	1069
12														
552 mm	W	874	1108	731	850	967	1085	2000	2226	2452	766	814	1003	1166
13														
598 mm	W	946	1200	792	920	1048	1175	2167	2412	2656	829	881	1087	1264
14														
644 mm	W	1019	1292	853	991	1128	1266	2334	2597	2860	893	949	1170	1361
15														
690 mm	W	1092	1385	914	1062	1209	1356	2501	2783	3065	957	1017	1254	1458
16														
736 mm	W	1165	1477	974	1133	1290	1446	2667	2968	3269	1021	1085	1338	1555
17														
782 mm	W	1238	1569	1035	1204	1370	1537	2834	3154	3473	1085	1153	1421	1652
18														
828 mm	W	1310	1661	1096	1274	1451	1627	3001	3339	3677	1148	1220	1505	1750
19														
874 mm	W	1383	1754	1157	1345	1531	1718	3167	3525	3882	1212	1288	1588	1847
20														
920 mm	W	1456	1846	1218	1416	1612	1808	3334	3710	4086	1276	1356	1672	1944
21														
966 mm	W	1529	1938	1279	1487	1693	1898	3501	3896	4290	1340	1424	1756	2041
22														
1012 mm	W	1602	2031	1340	1558	1773	1989	3667	4081	4495	1404	1492	1839	2138
23														
1058 mm	W	1674	2123	1401	1628	1854	2079	3834	4267	4699	1467	1559	1923	2236
24														
1104 mm	W	1747	2215	1462	1699	1934	2170	4001	4452	4903	1531	1627	2006	2333
25														
1150 mm	W	1820	2308	1523	1770	2015	2260	4168	4638	5108	1595	1695	2090	2430
26														
1196 mm	W	1893	2400	1583	1841	2096	2350	4334	4823	5312	1659	1763	2174	2527
27														
1242 mm	W	1966	2492	1644	1912	2176	2441	4501	5009	5516	1723	1831	2257	2624
28														
1288 mm	W	2038	2584	1705	1982	2257	2531	4668	5194	5720	1786	1898	2341	2722
29														
1344 mm	W	2111	2677	1766	2053	2337	2622	4834	5380	5925	1850	1966	2424	2819
30														
1380 mm	W	2184	2769	1827	2124	2418	2712	5001	5565	6129	1914	2034	2508	2916
31														
1426 mm	W	2257	2861	1888	2195	2499	2802	5168	5751	6333	1978	2102	2592	3013
32														
1472 mm	W	2330	2954	1949	2266	2579	2893	5334	5936	6538	2042	2170	2675	3110
33														
1518 mm	W	2402	3046	2010	2336	2660	2983	5501	6122	6742	2105	2237	2759	3208
34														
1564 mm	W	2475	3138	2071	2407	2740	3074	5668	6307	6946	2169	2305	2842	3305
35														
1610 mm	W	2548	3231	2132	2478	2821	3164	5835	6493	7151	2233	2373	2926	3402
36														
1656 mm	W	2621	3323	2192	2549	2902	3254	6001	6678	7355	2297	2441	3010	3499
37														
1702 mm	W	2694	3415	2253	2620	2982	3345	6168	6864	7559	2361	2509	3093	3596
38														
1748 mm	W	2766	3507	2314	2690	3063	3435	6335	7049	7763	2424	2576	3177	3694
39														
1794 mm	W	2839	3600	2375	2761	3143	3526	6501	7235	7968	2488	2644	3260	3791
40														
1840 mm	W	2912	3692	2436	2832	3224	3616	6668	7420	8172	2552	2712	3344	3888

Радиаторы поставляются отдельными группами для облегчения транспортировки и установки. Секции монтируются (с помощью nipples) с помощью ключа длиной не менее 1 метра. Каждая пара батарей включает 2 nipples и 2 seals. Для батарей с более чем 83 секциями с боковым соединением см. комплект зондов на стр. 383.
Radiators provided in separate batteries to facilitate transport and installation. Batteries can be joined together (nipping operation) with lock key smaller than 1 mt. Each couple of batteries inclusive of 2 nipples and 2 seals. For batteries with more than 83 sections with lateral connection, see probes kit at page 383.

ARDESIA®
РАДИАТОРЫ ДЛЯ НОВЫХ ЖИЛЫХ ЗДАНИЙ
NEW BUILDING TOWEL RAILS
ЭЛЕКТРИЧЕСКИЕ ПОЛОТЕНЦЕСУШИТЕЛИ
ELECTRIC RADIATORS AND TOWEL RAILS
РАДИАТОРЫ И ПОЛОТЕНЦЕСУШИТЕЛИ ИЗ НЕРЖАВЮЩЕГО СТАЛИ
STAINLESS STEEL RADIATORS
РАДИАТОРЫ ДЛЯ НОВЫХ ЖИЛЫХ ЗДАНИЙ
NEW BUILDING RADIATORS
ВЕНТИЛИРУЕМЫЕ РАДИАТОРЫ
VENTILATED RADIATORS
АКСЕССУАРЫ
ACCESSORIES
ПОДДЕРЖКА
TECHNICAL SUPPORT



ARDESIA®

4 ТРУБЧАТЫЙ - COLUMNS

ДЛЯ ЗАМЕНЫ - FOR REPLACEMENT

Функционирование: Functioning:	Для закрытых систем отопления Central heating system
-----------------------------------	---

Макс давление: Maximum working pressure	10 bar
Testing conditions	13 bar

температура Maximum temperature	110°C
Минимальный расход в процентах от номинального расхода: 18% Minimum flow in % of the nominal flow rate:	18

Межсекционная резьба Hub	1"
Ширина секции Section width	46 mm

Материалы:

- Секции изготавливаются в формах из мягкой листовой стали.
- Трубы из мягкой стали электросварные диаметром 25 мм.

MATERIAL:

- Pressed heads in carbon steel sheet.
- Welded carbon steel tube \varnothing 25 mm.

УПАКОВКА:

Радиатор защищен пленкой из утилизированного полиэтилена и коробкой из утилизированного картона. Уведомление пользователя включено.

PACKAGING:

The radiator is protected by a recycled film in polyethylene and with a box in recycled carton. User notice included.

Окраска:

Экологическое эпоксид-полиэфирное напыление. (сертификат DIN 55900-1,-2)

PAINTING PROCESS:

Painted with ecological epoxy powders. (Certificate DIN 55900-1,-2)

Цвет:

Стандартный цвет радиатора и аксессуаров RAL9010. Таблица цветов на стр. 404.

COLOURS:

Standard white RAL 9010 - R01. Colour chart: see page 404.

СЕРТИФИКАТЫ - CERTIFICATIONS



Радияторы, конвекторы и радиационные потолочные панели, нагреватель для горячей воды, принудительная и смешанная вентиляция
Radiators, convectors and ceiling-mounted radiant panels, hot water heating, fan assisted and mixed

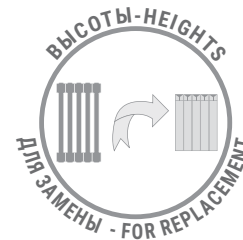

КАК ЗАКАЗАТЬ ARDESIA® 4 СЕКЦИИ / HOW TO ORDER ARDESIA® 4 COLUMNS

№ ИЗДЕЛИЯ СТРУКТУРА / ARTICLE NR. STRUCTURE

Модель и к-во секций Model and nr COLUMNS	К-во элементов Elements nr.	Высота в мм Height in mm	Код изделия соединения Article code of the connection	Код изделия цвета Article code of the colour	Постоянное значение Constant value
AAA	BB	CCCC	DDD	EEE	A

ПРИМЕР / EXAMPLE

Модель и к-во секций Model and nr COLUMNS Напр.: Ardesia® 4 СЕКЦИИ/ Eg.: Ardesia® 4 COLUMNS	К-во элементов Number of elements Напр.: 18 элемент Eg.: 18 elements	Высота в мм Height in mm Пример / Example: 876 mm	Код изделия соединения Article code of the connection Пример / Example: connection 2	Код изделия цвета Article code of the colour Пример / Example: H04 - Ice	Постоянное значение Constant value
AR4	18	0876	002	H04	A

ПРИМЕР СОЗДАНИЯ КОДА ИЗДЕЛИЯ EXAMPLE OF ARTICLE CODE CREATION

В случае радиатора:
AR4... ARDESIA® 4 СЕКЦИИ
18 18 элемент (см. таблицу рядом)
0876 Высота 1200 mm (см. таблицу рядом)
002 соединение 2 (см. стр. 186)
H04 цвет H04-Ice (см. стр. 404)
A (постоянная величина)

In the case of a radiator:
AR4... ARDESIA® 4 COLUMNS
18 18 elements (see the table shown on the side)
0876 Height 1200 mm (see the table shown on the side)
002 connection 2 (see page 186)
H04 colour H04-Ice (see page 404)
A (Constant value)

Код изделия:
AR4 18 0876 002 H04 A

The article code will be:
AR4 18 0876 002 H04 A

ТЕХНИЧЕСКИЕ ДАННЫЕ НА СЕКЦИЮ - TECHNICAL DATA PER SECTION

	ЧУГУН CAST IRON		АЛЮМИНИЙ ALUMINIUM							ПЛАСТИНЧАТЫЙ и ПАНЕЛЬНЫЙ LAMELLAR e PANEL			
	676	876	556	656	756	856	1656	1856	2056	586	626	786	926
Высота - Height H [mm]	676	876	556	656	756	856	1656	1856	2056	586	626	786	926
M/осевое Pipe Centres l [mm]	620	820	500	600	700	800	1600	1800	2000	530	570	730	870
(90/70/20°C) ΔT 60 = W	119,6	151	100,6	116,5	132,2	147,9	268	298,7	329,6	105,4	111,7	136,9	158,7
(75/65/20°C) ΔT 50 = W	94	118	79,3	91,6	103,6	115,6	209,7	233,3	256,9	83	87,9	107,2	123,9
(65/55/20°C) ΔT 40 = W	70	87,2	59,3	68,2	76,9	85,5	155,3	172,3	189,4	62	65,5	79,5	91,5
(55/45/20°C) ΔT 30 = W	47,8	59,1	40,7	46,6	52,4	58	105,5	116,7	127,8	42,5	44,9	54,1	61,9
Емкость Water Content [lt]	1,32	1,65	1,13	1,29	1,45	1,61	2,9	3,22	3,54	1,18	1,24	1,5	1,7
ВЕС Dry Weight [kg]	2,05	2,61	1,71	1,99	2,28	2,56	4,81	5,4	5,96	1,79	1,91	2,37	2,6
Показатель Exp. [n]	1,324	1,355	1,305	1,32	1,336	1,352	1,346	1,356	1,366	1,309	1,316	1,341	1,358
Номинальная скорость потока Nominal flow rate [kg/h]	8,1	10,1	6,8	7,9	8,9	9,9	18	20,1	22,1	7,1	7,6	9,2	10,7
Квота теплопередачи материала Radiation quote [%]	19	19	19	19	19	19	17	16	16	19	19	19	18
Поверхности Surface [m ²]	0,21	0,27	0,18	0,21	0,24	0,27	0,51	0,57	0,63	0,19	0,2	0,25	0,29

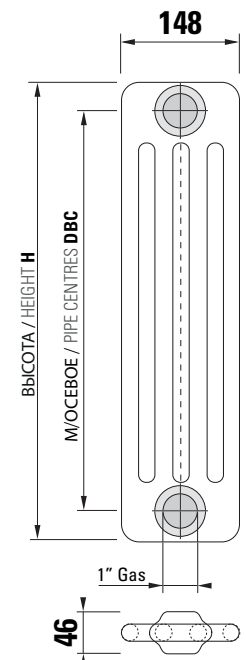

4 ТРУБЧАТЫЙ COLUMNS ВЫСОТЫ ДЛЯ ЗАМЕНЫ / HEIGHTS FOR REPLACEMENT



ЧИСЛО СЕКЦИЙ N° OF SECTIONS	ШИРИНА WIDTH [mm]	ЧУГУН CAST IRON		АЛЮМИНИЙ ALUMINIUM						ПЛАСТИНЧАТЫЙ и ПАНЕЛЬНЫЙ LAMELLAR e PANEL				
		H	676	876	556	656	756	856	1656	1856	2056	586	626	786
	M/осевое Pipe Centres	620	820	500	600	700	800	1600	1800	2000	530	570	730	870
3														
138 mm	W	282	354	238	275	311	347	629	700	771	249	264	322	372
4														
184 mm	W	376	472	317	366	414	462	839	933	1028	332	352	429	496
5														
230 mm	W	470	590	397	458	518	578	1049	1167	1285	415	440	536	620
6														
276 mm	W	564	708	476	550	622	694	1258	1400	1541	498	527	643	743
7														
322 mm	W	658	826	555	641	725	809	1468	1633	1798	581	615	750	867
8														
368 mm	W	752	944	634	733	829	925	1678	1866	2055	664	703	858	991
9														
414 mm	W	846	1062	714	824	932	1040	1887	2100	2312	747	791	965	1115
10														
460 mm	W	940	1180	793	916	1036	1156	2097	2333	2569	830	879	1072	1239
11														
506 mm	W	1034	1298	872	1008	1140	1272	2307	2566	2826	913	967	1179	1363
12														
552 mm	W	1128	1416	952	1099	1243	1387	2516	2800	3083	996	1055	1286	1487
13														
598 mm	W	1222	1534	1031	1191	1347	1503	2726	3033	3340	1079	1143	1394	1611
14														
644 mm	W	1316	1652	1110	1282	1450	1618	2936	3266	3597	1162	1231	1501	1735
15														
690 mm	W	1410	1770	1190	1374	1554	1734	3146	3500	3854	1245	1319	1608	1859
16														
736 mm	W	1504	1888	1269	1466	1658	1850	3355	3733	4110	1328	1406	1715	1982
17														
782 mm	W	1598	2006	1348	1557	1761	1965	3565	3966	4367	1411	1494	1822	2106
18														
828 mm	W	1692	2124	1427	1649	1865	2081	3775	4199	4624	1494	1582	1930	2230
19														
874 mm	W	1786	2242	1507	1740	1968	2196	3984	4433	4881	1577	1670	2037	2354
20														
920 mm	W	1880	2360	1586	1832	2072	2312	4194	4666	5138	1660	1758	2144	2478
21														
966 mm	W	1974	2478	1665	1924	2176	2428	4404	4899	5395	1743	1846	2251	2602
22														
1012 mm	W	2068	2596	1745	2015	2279	2543	4613	5133	5652	1826	1934	2358	2726
23														
1058 mm	W	2162	2714	1824	2107	2383	2659	4823	5366	5909	1909	2022	2466	2850
24														
1104 mm	W	2256	2832	1903	2198	2486	2774	5033	5599	6166	1992	2110	2573	2974
25														
1150 mm	W	2350	2950	1983	2290	2590	2890	5243	5833	6423	2075	2198	2680	3098
26														
1196 mm	W	2444	3068	2062	2382	2694	3006	5452	6066	6679	2158	2285	2787	3221
27														
1242 mm	W	2538	3186	2141	2473	2797	3121	5662	6299	6936	2241	2373	2894	3345
28														
1288 mm	W	2632	3304	2220	2565	2901	3237	5872	6532	7193	2324	2461	3002	3469
29														
1344 mm	W	2726	3422	2300	2656	3004	3352	6081	6766	7450	2407	2549	3109	3593
30														
1380 mm	W	2820	3540	2379	2748	3108	3468	6291	6999	7707	2490	2637	3216	3717
31														
1426 mm	W	2914	3658	2458	2840	3212	3584	6501	7232	7964	2573	2725	3323	3841
32														
1472 mm	W	3008	3776	2538	2931	3315	3699	6710	7466	8221	2656	2813	3430	3965
33														
1518 mm	W	3102	3894	2617	3023	3419	3815	6920	7699	8478	2739	2901	3538	4089
34														
1564 mm	W	3196	4012	2696	3114	3522	3930	7130	7932	8735	2822	2989	3645	4213
35														
1610 mm	W	3290	4130	2776	3206	3626	4046	7340	8166	8992	2905	3077	3752	4337
36														
1656 mm	W	3384	4248	2855	3298	3730	4162	7549	8399	9248	2988	3164	3859	4460
37														
1702 mm	W	3478	4366	2934	3389	3833	4277	7759	8632	9505	3071	3252	3966	4584
38														
1748 mm	W	3572	4484	3013	3481	3937	4393	7969	8865	9762	3154	3340	4074	4708
39														
1794 mm	W	3666	4602	3093	3572	4040	4508	8178	9099	10019	3237	3428	4181	4832
40														
1840 mm	W	3760	4720	3172	3664	4144	4624	8388	9332	10276	3320	3516	4288	4956

Радиаторы поставляются отдельными группами для облегчения транспортировки и установки. Секции монтируются (с помощью nipples) с помощью ключа длиной не менее 1 метра. Каждая пара батарей включает 2 nipples и 2 seals. Для батарей с более чем 80 секциями с боковым соединением см. комплект зондов на стр. 383.
Radiators provided in separate batteries to facilitate transport and installation. Batteries can be joined together (nipping operation) with lock key smaller than 1 mt. Each couple of batteries inclusive of 2 nipples and 2 seals. For batteries with more than 80 sections with lateral connection, see probes kit at page 383.

ARDESIA®
РАДИАТОРЫ ДЛЯ НОВЫХ ЖИЛЫХ ЗДАНИЙ
NEW BUILDING TOWEL RAILS
ЭЛЕКТРИЧЕСКИЕ ПОЛОТЕНЦЕСУШИТЕЛИ
ELECTRIC RADIATORS AND TOWEL RAILS
РАДИАТОРЫ И ПОЛОТЕНЦЕСУШИТЕЛИ ИЗ НЕРЖАВЕЮЩЕГО СТАЛИ
STAINLESS STEEL RADIATORS
РАДИАТОРЫ ДЛЯ НОВЫХ ЖИЛЫХ ЗДАНИЙ
NEW BUILDING RADIATORS
ВЕНТИЛИРУЕМЫЕ РАДИАТОРЫ
VENTILATED RADIATORS
АКСЕССУАРЫ
ACCESSORIES
ПОДДЕРЖКА
TECHNICAL SUPPORT



ARDESIA®

5 ТРУБЧАТЫЙ - COLUMNS

ДЛЯ ЗАМЕНЫ - FOR REPLACEMENT

Функционирование: Functioning:	Для закрытых систем отопления Central heating system
-----------------------------------	---

Макс давление: Maximum working pressure	10 bar
Testing conditions	13 bar

температура Maximum temperature	110°C
Минимальный расход в процентах от номинального расхода: 18% Minimum flow in % of the nominal flow rate:	18

Межсекционная резьба Hub	1"
Ширина секции Section width	46 mm

Материалы:

- Секции изготавливаются в формах из мягкой листовой стали.
- Трубы из мягкой стали электросварные диаметром 25 мм.

MATERIAL:

- Pressed heads in carbon steel sheet.
- Welded carbon steel tube \varnothing 25 mm.

УПАКОВКА:

Радиатор защищен пленкой из утилизированного полиэтилена и коробкой из утилизированного картона. Уведомление пользователя включено.

PACKAGING:

The radiator is protected by a recycled film in polyethylene and with a box in recycled carton. User notice included.

Окраска:

Экологическое эпоксид-полиэфирное напыление. (сертификат DIN 55900-1,-2)

PAINTING PROCESS:

Painted with ecological epoxy powders. (Certificate DIN 55900-1,-2)

Цвет:

Стандартный цвет радиатора и аксессуаров RAL9010. Таблица цветов на стр. 404.

COLOURS:

Standard white RAL 9010 - R01. Colour chart: see page 404.

СЕРТИФИКАТЫ - CERTIFICATIONS



Радиа́торы, конне́кторы и радиа́ционные панельные панели, нагреватель для горячей воды, принудительная и смешанная вентиляция
Radiators, connectors and ceiling-mounted radiant panels, hot water heating, fan assisted and mixed

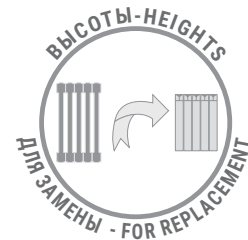

КАК ЗАКАЗАТЬ ARDESIA® 5 СЕКЦИИ / HOW TO ORDER ARDESIA® 5 COLUMNS

№ ИЗДЕЛИЯ СТРУКТУРА / ARTICLE NR. STRUCTURE

Модель и к-во секций Model and nr COLUMNS	К-во элементов Elements nr.	Высота в мм Height in mm	Код изделия соединения Article code of the connection	Код изделия цвета Article code of the colour	Постоянное значение Constant value
AAA	BB	CCCC	DDD	EEE	A

ПРИМЕР / EXAMPLE

Модель и к-во секций Model and nr COLUMNS Напр.: Ardesia® 5 СЕКЦИИ/ Eg.: Ardesia® 5 COLUMNS	К-во элементов Number of elements Напр.: 22 элемент Eg.: 22 elements	Высота в мм Height in mm Пример / Example: 556 mm	Код изделия соединения Article code of the connection Пример / Example: connection 2	Код изделия цвета Article code of the colour Пример / Example: F37 - Denim Blue	Постоянное значение Constant value
AR5	22	0556	002	F37	A

ПРИМЕР СОЗДАНИЯ КОДА ИЗДЕЛИЯ EXAMPLE OF ARTICLE CODE CREATION

В случае радиатора:
AR5.....ARDESIA® 5 СЕКЦИИ
22..... 22 элемент
(см. таблицу рядом)
0556.....Высота 556 mm
(см. таблицу рядом)
002.....соединение 2
(см.стр. 186)
F37.....цвет F37 - Denim Blue
(см.стр. 404)
A.....(постоянная величина)

In the case of a radiator:
AR5..... ARDESIA® 5 COLUMNS
22..... 22 elements
(see the table shown on the side)
0556.....Height 556 mm
(see the table shown on the side)
002.....connection 2
(see page 186)
F37.....colour F37 - Denim Blue
(see page 404)
A.....(Constant value)

Код изделия:
AR5 22 0556 002 F37 A

The article code will be:
AR5 22 0556 002 F37 A

ТЕХНИЧЕСКИЕ ДАННЫЕ НА СЕКЦИЮ - TECHNICAL DATA PER SECTION

	ЧУГУН CAST IRON		АЛЮМИНИЙ ALUMINIUM						ПЛАСТИНЧАТЫЙ и ПАНЕЛЬНЫЙ LAMELLAR e PANEL				
	676	876	556	656	756	856	1656	1856	2056	586	626	786	926
Высота - Height H [mm]	676	876	556	656	756	856	1656	1856	2056	586	626	786	926
M/осевое Pipe Centres l [mm]	620	820	500	600	700	800	1600	1800	2000	530	570	730	870
(90/70/20°C) ΔT 60 = W	145,3	182,5	122,5	141,5	160,3	178,8	324	358,3	392,4	128,3	135,9	165,9	191,7
(75/65/20°C) ΔT 50 = W	114	143	96,2	111	125,7	140,1	251,9	279,3	306,7	100,7	106,6	130	150,1
(65/55/20°C) ΔT 40 = W	84,7	106,1	71,5	82,5	93,3	103,9	185,1	205,9	226,9	74,8	79,2	96,5	111,3
(55/45/20°C) ΔT 30 = W	57,7	72,2	48,8	56,3	63,6	70,7	124,4	139	153,8	51,1	54	65,7	75,6
Емкость Water Content [lt]	1,65	2,05	1,41	1,61	1,81	2,01	3,62	4,02	4,42	1,47	1,55	1,87	2,13
ВЕС Dry Weight [kg]	2,57	3,27	2,14	2,5	2,85	3,2	6,02	6,75	7,45	2,24	2,39	2,97	3,26
Показатель Exp. [n]	1,332	1,338	1,328	1,331	1,335	1,338	1,381	1,366	1,351	1,329	1,33	1,335	1,342
Номинальная скорость потока Nominal flow rate [kg/h]	9,8	12,3	8,3	9,5	10,8	12	21,7	24	26,4	8,7	9,2	11,2	12,9
Квота теплопередачи материала Radiation quote [%]	18	17	18	18	18	17	15	15	14	18	18	17	17
Поверхности Surface [m ²]	0,27	0,34	0,22	0,26	0,3	0,33	0,64	0,71	0,79	0,23	0,25	0,31	0,36

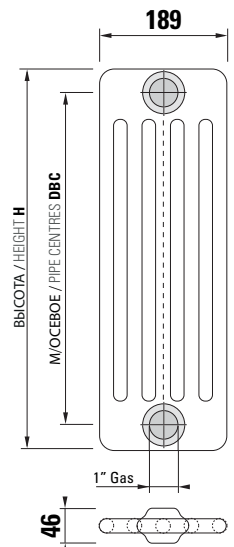

ЧИСЛО СЕКЦИЙ N° OF SECTIONS ШИРИНА WIDTH [mm]	ЧУГУН CAST IRON			АЛЮМИНИЙ ALUMINIUM						ПЛАСТИНЧАТЫЙ и ПАНЕЛЬНЫЙ LAMELLAR e PANEL				
	H	676	876	556	656	756	856	1656	1856	2056	586	626	786	926
	M/осевое Pipe Centres	620	820	500	600	700	800	1600	1800	2000	530	570	730	870
3														
138 mm	W	342	429	289	333	377	420	756	838	920	302	320	390	450
4														
184 mm	W	456	572	385	444	503	560	1008	1117	1227	403	426	520	600
5														
230 mm	W	570	715	481	555	629	701	1260	1397	1534	504	533	650	751
6														
276 mm	W	684	858	577	666	754	841	1511	1676	1840	604	640	780	901
7														
322 mm	W	798	1001	673	777	880	981	1763	1955	2147	705	746	910	1051
8														
368 mm	W	912	1144	770	888	1006	1121	2015	2234	2454	806	853	1040	1201
9														
414 mm	W	1026	1287	866	999	1131	1261	2267	2514	2760	906	959	1170	1351
10														
460 mm	W	1140	1430	962	1110	1257	1401	2519	2793	3067	1007	1066	1300	1501
11														
506 mm	W	1254	1573	1058	1221	1383	1541	2771	3072	3374	1108	1173	1430	1651
12														
552 mm	W	1368	1716	1154	1332	1508	1681	3023	3352	3680	1208	1279	1560	1801
13														
598 mm	W	1482	1859	1251	1443	1634	1821	3275	3631	3987	1309	1386	1690	1951
14														
644 mm	W	1596	2002	1347	1554	1760	1961	3527	3910	4294	1410	1492	1820	2101
15														
690 mm	W	1710	2145	1443	1665	1886	2102	3779	4190	4601	1511	1599	1950	2252
16														
736 mm	W	1824	2288	1539	1776	2011	2242	4030	4469	4907	1611	1706	2080	2402
17														
782 mm	W	1938	2431	1635	1887	2137	2382	4282	4748	5214	1712	1812	2210	2552
18														
828 mm	W	2052	2574	1732	1998	2263	2522	4534	5027	5521	1813	1919	2340	2702
19														
874 mm	W	2166	2717	1828	2109	2388	2662	4786	5307	5827	1913	2025	2470	2852
20														
920 mm	W	2280	2860	1924	2220	2514	2802	5038	5586	6134	2014	2132	2600	3002
21														
966 mm	W	2394	3003	2020	2331	2640	2942	5290	5865	6441	2115	2239	2730	3152
22														
1012 mm	W	2508	3146	2116	2442	2765	3082	5542	6145	6747	2215	2345	2860	3302
23														
1058 mm	W	2622	3289	2213	2553	2891	3222	5794	6424	7054	2316	2452	2990	3452
24														
1104 mm	W	2736	3432	2309	2664	3017	3362	6046	6703	7361	2417	2558	3120	3602
25														
1150 mm	W	2850	3575	2405	2775	3143	3503	6298	6983	7668	2518	2665	3250	3753
26														
1196 mm	W	2964	3718	2501	2886	3268	3643	6549	7262	7974	2618	2772	3380	3903
27														
1242 mm	W	3078	3861	2597	2997	3394	3783	6801	7541	8281	2719	2878	3510	4053
28														
1288 mm	W	3192	4004	2694	3108	3520	3923	7053	7820	8588	2820	2985	3640	4203
29														
1344 mm	W	3306	4147	2790	3219	3645	4063	7305	8100	8894	2920	3091	3770	4353
30														
1380 mm	W	3420	4290	2886	3330	3771	4203	7557	8379	9201	3021	3198	3900	4503
31														
1426 mm	W	3534	4433	2982	3441	3897	4343	7809	8658	9508	3122	3305	4030	4653
32														
1472 mm	W	3648	4576	3078	3552	4022	4483	8061	8938	9814	3222	3411	4160	4803
33														
1518 mm	W	3762	4719	3175	3663	4148	4623	8313	9217	10121	3323	3518	4290	4953
34														
1564 mm	W	3876	4862	3271	3774	4274	4763	8565	9496	10428	3424	3624	4420	5103
35														
1610 mm	W	3990	5005	3367	3885	4400	4904	8817	9776	10735	3525	3731	4550	5254
36														
1656 mm	W	4104	5148	3463	3996	4525	5044	9068	10055	11041	3625	3838	4680	5404
37														
1702 mm	W	4218	5291	3559	4107	4651	5184	9320	10334	11348	3726	3944	4810	5554
38														
1748 mm	W	4332	5434	3656	4218	4777	5324	9572	10613	11655	3827	4051	4940	5704
39														
1794 mm	W	4446	5577	3752	4329	4902	5464	9824	10893	11961	3927	4157	5070	5854
40														
1840 mm	W	4560	5720	3848	4440	5028	5604	10076	11172	12268	4028	4264	5200	6004

Радиаторы поставляются отдельными группами для облегчения транспортировки и установки. Секции монтируются (с помощью ниппелей) с помощью ключа длиной не менее 1 метра. Каждая пара батарей включает 2 ниппеля и 2 седла. Для батарей с более чем 70 секциями с боковым соединением см. комплект зондов на стр. 383.
Radiators provided in separate batteries to facilitate transport and installation. Batteries can be joined together (nipping operation) with lock key smaller than 1 mt. Each couple of batteries inclusive of 2 nipples and 2 seals. For batteries with more than 70 sections with lateral connection, see probes kit at page 383.

ARDESIA®
РАДИАТОРЫ ДЛЯ НОВЫХ ЖИЛЫХ ЗДАНИЙ
NEW BUILDING TOWEL RAILS
ЭЛЕКТРИЧЕСКИЕ ПОЛОТЕНЦЕСУШИТЕЛИ
ELECTRIC RADIATORS AND TOWEL RAILS
РАДИАТОРЫ И ПОЛОТЕНЦЕСУШИТЕЛИ ИЗ НЕРЖАВЕЮЩЕГО СТАЛИ
STAINLESS STEEL RADIATORS
РАДИАТОРЫ ДЛЯ НОВЫХ ЖИЛЫХ ЗДАНИЙ
NEW BUILDING RADIATORS
ВЕНТИЛИРУЕМЫЕ РАДИАТОРЫ
VENTILATED RADIATORS
АКСЕССУАРЫ
ACCESSORIES
ПОДДЕРЖКА
TECHNICAL SUPPORT



ARDESIA®

6 ТРУБЧАТЫЙ - COLUMNS

ДЛЯ ЗАМЕНЫ - FOR REPLACEMENT



Функционирование: Functioning:	Для закрытых систем отопления Central heating system
-----------------------------------	---

Макс давление: Maximum working pressure	10 bar
Testing conditions	13 bar

температура Maximum temperature	110°C
Минимальный расход в процентах от номинального расхода: 18% Minimum flow in % of the nominal flow rate:	18

Межсекционная резьба Hub	1"
Ширина секции Section width	46 mm

Материалы:

- Секции изготавливаются в формах из мягкой листовой стали.
- Трубы из мягкой стали электросварные диаметром 25 мм.

УПАКОВКА:

Радиатор защищен пленкой из утилизированного полиэтилена и коробкой из утилизированного картона. Уведомление пользователя включено.

Окраска:

Экологическое эпоксид-полиэфирное напыление. (сертификат DIN 55900-1,-2)

Цвет:

Стандартный цвет радиатора и аксессуаров RAL9010. Таблица цветов на стр. 404.

MATERIAL:

- Pressed heads in carbon steel sheet.
- Welded carbon steel tube \varnothing 25 mm.

PACKAGING:

The radiator is protected by a recycled film in polyethylene and with a box in recycled carton. User notice included.

PAINTING PROCESS:

Painted with ecological epoxy powders. (Certificate DIN 55900-1,-2)

COLOURS:

Standard white RAL 9010 - R01. Colour chart: see page 404.

СЕРТИФИКАТЫ - CERTIFICATIONS



Радиаторы, конвекторы и радиационные панельные нагреватели для горячей воды, принудительная и смешанная вентиляция
Radiators, convectors and ceiling-mounted radiant panels, hot water heating, fan assisted and mixed



КАК ЗАКАЗАТЬ ARDESIA® 6 СЕКЦИИ / HOW TO ORDER ARDESIA® 6 COLUMNS

№ ИЗДЕЛИЯ СТРУКТУРА / ARTICLE NR. STRUCTURE

Модель и к-во секций Model and nr COLUMNS	К-во элементов Elements nr.	Высота в мм Height in mm	Код изделия соединения Article code of the connection	Код изделия цвета Article code of the colour	Постоянное значение Constant value
AAA	BB	CCCC	DDD	EEE	A

ПРИМЕР / EXAMPLE

Модель и к-во секций Model and nr COLUMNS Напр.: Ardesia® 6 СЕКЦИИ/ Eg.: Ardesia® 6 COLUMNS	К-во элементов Number of elements Напр.: 18 элемент Eg.: 18 elements	Высота в мм Height in mm Пример / Example: 676 mm	Код изделия соединения Article code of the connection Пример / Example: connection 2	Код изделия цвета Article code of the colour Пример / Example: F36 - Terra	Постоянное значение Constant value
AR6	18	0676	002	F36	A

ПРИМЕР СОЗДАНИЯ КОДА ИЗДЕЛИЯ EXAMPLE OF ARTICLE CODE CREATION

В случае радиатора:
AR6.....ARDESIA® 6 СЕКЦИИ
18.....18 элемент
 (см. таблицу рядом)
0676.....Высота 676 mm
 (см. таблицу рядом)
002.....соединение 2
 (см.стр. 186)
F36.....цвет F36 - Terra
 (см.стр. 404)
A.....(постоянная величина)

In the case of a radiator:
AR6.....ARDESIA® 6 COLUMNS
18.....18 elements
 (see the table shown on the side)
0676.....Height 676 mm
 (see the table shown on the side)
002.....connection 2
 (see page 186)
F36.....colour F36 - Terra
 (see page 404)
A.....(Constant value)

Код изделия:
AR6 18 0676 002 F36 A

The article code will be:
AR6 35 0300 024 F36 A

ТЕХНИЧЕСКИЕ ДАННЫЕ НА СЕКЦИЮ - TECHNICAL DATA PER SECTION

	ЧУГУН CAST IRON		АЛЮМИНИЙ ALUMINIUM							ПЛАСТИНЧАТЫЙ И ПАНЕЛЬНЫЙ LAMELLAR e PANEL			
	676	876	556	656	756	856	1656	1856	2056	586	626	786	926
Высота - Height H [mm]	676	876	556	656	756	856	1656	1856	2056	586	626	786	926
M/осевое Pipe Centres l [mm]	620	820	500	600	700	800	1600	1800	2000	530	570	730	870
(90/70/20°C) $\Delta T 60 = W$	174,6	217,4	147,6	170,2	192	213,2	378	413	446,4	154,5	163,5	198,4	228,1
(75/65/20°C) $\Delta T 50 = W$	138	172,4	116,5	134,5	152	169	292,5	320,4	347,2	121,9	129,1	157,1	180,7
(65/55/20°C) $\Delta T 40 = W$	103,5	129,7	87,1	100,8	114,1	127,2	213,7	234,8	255,3	91,3	96,7	118,1	135,9
(55/45/20°C) $\Delta T 30 = W$	71,4	90	60	69,5	78,9	88,1	142,6	157,3	171,8	62,8	66,7	81,7	94,1
Емкость Water Content [lt]	2	2,5	1,7	1,9	2,2	2,4	4,36	4,84	5,29	1,77	1,85	2,25	2,56
ВЕС Dry Weight [kg]	3,09	3,93	2,58	3	3,42	3,85	7,23	8,11	8,95	2,7	2,87	3,56	3,92
Показатель Exp. [n]	1,29	1,273	1,3	1,292	1,283	1,275	1,407	1,392	1,378	1,298	1,294	1,281	1,277
Номинальная скорость потока Nominal flow rate [kg/h]	11,9	14,8	10	11,6	13,1	14,5	25,2	27,6	29,9	10,5	11,1	13,5	15,5
Квота теплопередачи материала Radiation quote [%]	18	17	18	18	17	17	15	14	13	18	18	17	17
Поверхности Surface [m ²]	0,32	0,41	0,27	0,31	0,36	0,4	0,76	0,85	0,94	0,28	0,3	0,37	0,43

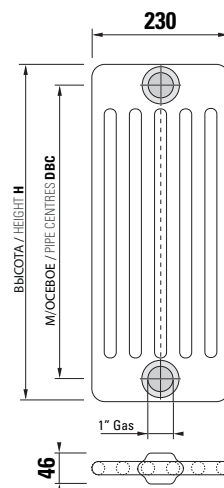

ЧИСЛО СЕКЦИЙ № OF SECTIONS	ШИРИНА WIDTH [mm]	ЧУГУН CAST IRON		АЛЮМИНИЙ ALUMINIUM						ПЛАСТИНЧАТЫЙ и ПАНЕЛЬНЫЙ LAMELLAR e PANEL				
		H	676	876	556	656	756	856	1656	1856	2056	586	626	786
	M/осевое Pipe Centres	620	820	500	600	700	800	1600	1800	2000	530	570	730	870
3														
138 mm	W	414	517	350	404	456	507	878	961	1042	366	471	387	542
4														
184 mm	W	552	690	466	538	608	676	1170	1282	1389	488	628	516	723
5														
230 mm	W	690	862	583	673	760	845	1463	1602	1736	610	786	646	904
6														
276 mm	W	828	1034	699	807	912	1014	1755	1922	2083	731	943	775	1084
7														
322 mm	W	966	1207	816	942	1064	1183	2048	2243	2430	853	1100	904	1265
8														
368 mm	W	1104	1379	932	1076	1216	1352	2340	2563	2778	975	1257	1033	1446
9														
414 mm	W	1242	1552	1049	1211	1368	1521	2633	2884	3125	1097	1414	1162	1626
10														
460 mm	W	1380	1724	1165	1345	1520	1690	2925	3204	3472	1219	1571	1291	1807
11														
506 mm	W	1518	1896	1282	1480	1672	1859	3218	3524	3819	1341	1728	1420	1988
12														
552 mm	W	1656	2069	1398	1614	1824	2028	3510	3845	4166	1463	1885	1549	2168
13														
598 mm	W	1794	2241	1515	1749	1976	2197	3803	4165	4514	1585	2042	1678	2349
14														
644 mm	W	1932	2414	1631	1883	2128	2366	4095	4486	4861	1707	2199	1807	2530
15														
690 mm	W	2070	2586	1748	2018	2280	2535	4388	4806	5208	1829	2357	1937	2711
16														
736 mm	W	2208	2758	1864	2152	2432	2704	4680	5126	5555	1950	2514	2066	2891
17														
782 mm	W	2346	2931	1981	2287	2584	2873	4973	5447	5902	2072	2671	2195	3072
18														
828 mm	W	2484	3103	2097	2421	2736	3042	5265	5767	6250	2194	2828	2324	3253
19														
874 mm	W	2622	3276	2214	2556	2888	3211	5558	6088	6597	2316	2985	2453	3433
20														
920 mm	W	2760	3448	2330	2690	3040	3380	5850	6408	6944	2438	3142	2582	3614
21														
966 mm	W	2898	3620	2447	2825	3192	3549	6143	6728	7291	2560	3299	2711	3795
22														
1012 mm	W	3036	3793	2563	2959	3344	3718	6435	7049	7638	2682	3456	2840	3975
23														
1058 mm	W	3174	3965	2680	3094	3496	3887	6728	7369	7986	2804	3613	2969	4156
24														
1104 mm	W	3312	4138	2796	3228	3648	4056	7020	7690	8333	2926	3770	3098	4337
25														
1150 mm	W	3450	4310	2913	3363	3800	4225	7313	8010	8680	3048	3928	3228	4518
26														
1196 mm	W	3588	4482	3029	3497	3952	4394	7605	8330	9027	3169	4085	3357	4698
27														
1242 mm	W	3726	4655	3146	3632	4104	4563	7898	8651	9374	3291	4242	3486	4879
28														
1288 mm	W	3864	4827	3262	3766	4256	4732	8190	8971	9722	3413	4399	3615	5060
29														
1344 mm	W	4002	5000	3379	3901	4408	4901	8483	9292	10069	3535	4556	3744	5240
30														
1380 mm	W	4140	5172	3495	4035	4560	5070	8775	9612	10416	3657	4713	3873	5421
31														
1426 mm	W	4278	5344	3612	4170	4712	5239	9068	9932	10763	3779	4870	4002	5602
32														
1472 mm	W	4416	5517	3728	4304	4864	5408	9360	10253	11110	3901	5027	4131	5782
33														
1518 mm	W	4554	5689	3845	4439	5016	5577	9653	10573	11458	4023	5184	4260	5963
34														
1564 mm	W	4692	5862	3961	4573	5168	5746	9945	10894	11805	4145	5341	4389	6144
35														
1610 mm	W	4830	6034	4078	4708	5320	5915	10238	11214	12152	4267	5499	4519	6325
36														
1656 mm	W	4968	6206	4194	4842	5472	6084	10530	11534	12499	4388	5656	4648	6505
37														
1702 mm	W	5106	6379	4311	4977	5624	6253	10823	11855	12846	4510	5813	4777	6686
38														
1748 mm	W	5244	6551	4427	5111	5776	6422	11115	12175	13194	4632	5970	4906	6867
39														
1794 mm	W	5382	6724	4544	5246	5928	6591	11408	12496	13541	4754	6127	5035	7047
40														
1840 mm	W	5520	6896	4660	5380	6080	6760	11700	12816	13888	4876	6284	5164	7228

Радиаторы поставляются отдельными группами для облегчения транспортировки и установки. Секции монтируются (с помощью nipples) с помощью ключа длиной не менее 1 метра. Каждая пара батарей включает 2 nipples и 2 seals. Для батарей с более чем 55 секциями с боковым соединением см. комплект зондов на стр. 383.
Radiators provided in separate batteries to facilitate transport and installation. Batteries can be joined together (nipping operation) with lock key smaller than 1 mt. Each couple of batteries inclusive of 2 nipples and 2 seals. For batteries with more than 55 sections with lateral connection, see probes kit at page 383.

ARDESIA®
РАДИАТОРЫ ДЛЯ НОВЫХ ЖИЛЫХ ЗДАНИЙ
NEW BUILDING TOWEL RAILS
ЭЛЕКТРИЧЕСКИЕ ПОЛОТЕНЦЕСУШИТЕЛИ
ELECTRIC RADIATORS AND TOWEL RAILS
РАДИАТОРЫ И ПОЛОТЕНЦЕСУШИТЕЛИ ИЗ НЕРЖАВЕЮЩЕЙ СТАЛИ
STAINLESS STEEL RADIATORS
РАДИАТОРЫ ДЛЯ НОВЫХ ЖИЛЫХ ЗДАНИЙ
NEW BUILDING RADIATORS
ВЕНТИЛИРУЕМЫЕ РАДИАТОРЫ
VENTILATED RADIATORS
АКСЕССУАРЫ
ACCESSORIES
ПОДДЕРЖКА
TECHNICAL SUPPORT



ARDESIA®

СКАМЬЯ - BENCH



Функционирование: Functioning:	Для закрытых систем отопления Central heating system
-----------------------------------	---

Макс давление: Maximum working pressure	10 bar
Testing conditions	13 bar

температура Maximum temperature	110°C
Минимальный расход в процентах от номинального расхода: 18% Minimum flow in % of the nominal flow rate:	18

Межсекционная резьба Hub	1"
Ширина секции Section width	46 mm

Материалы:

- Секции изготавливаются в формах из мягкой листовой стали.
- Трубы из мягкой стали электросварные диаметром 25 мм.
- Основание толщиной 25 мм из массива древесины.

УПАКОВКА:

Радиатор защищен пленкой из утилизированного полиэтилена и коробкой из утилизированного картона. Уведомление пользователя включено.

Окраска:

Экологическое эпоксид-полиэфирное напыление. (сертификат DIN 55900-1,-2)

Цвет:

Стандартный цвет радиатора и аксессуаров RAL9010. Таблица цветов на стр. 404.

MATERIAL:

- Pressed heads in carbon steel sheet.
- Welded carbon steel tube ϕ 25 mm.
- Seat in solid wood 25 mm thickness.

PACKAGING:

The radiator is protected by a recycled film in polyethylene and with a box in recycled carton. User notice included.

PAINTING PROCESS:

Painted with ecological epoxy powders. (Certificate DIN 55900-1,-2)

COLOURS:

Standard white RAL 9010 - R01. Colour chart: see page 404.

СЕРТИФИКАТЫ - CERTIFICATIONS

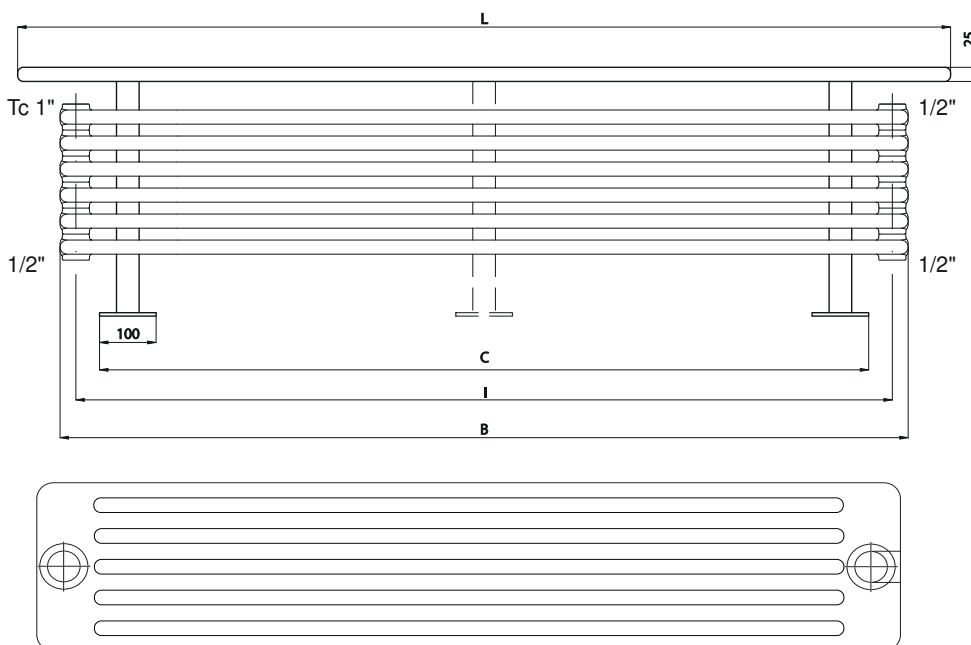

Вид сверху - одна секция из 6 колонок
Top view - single 6 column section

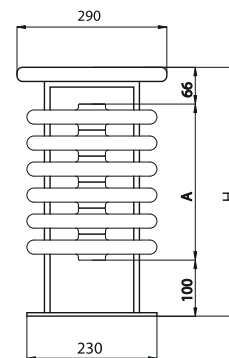

Третья нога длиной от 1950 мм предоставляется в качестве дополнительной центральной опоры
A third feet is provided from L 1950 mm as additional central support.

ARDESIA® СКАМЬЯ - BENCH

№ дет. относятся к версии WHITE R01 - RAL 9010 - Art. nr. are referred to colour WHITE R01 - RAL 9010 version

КОД Art. nr.	ВЫСОТА Height H [mm]	ШИРИНА Width L [mm]	Nr. Elements	M/осевое Pipe Centres I [mm]	A [mm]	B [mm]	C [mm]	ВЕС Dry Weight [Kg]	ЕМКОСТЬ Water content [lt]	Тепловая мощность Output Δt=50°C		Тепловая мощность Output Δt=60°C		Показатель Exp. n
										Watt	kcal/h *	Watt	kcal/h *	
3541706109507	350	650	4	444	184	500	350	28	6,4	424	365	540	464	1,348
3541706109508		806		600	184	656	506	32	7,6	536	461	685	589	1,346
3541706109509		1006		800	184	856	706	38	9,6	676	581	864	743	1,343
3541706109489		1350		1144	184	1200	1050	45	13,0	900	744	1149	988	1,337
3541706109490		1650		1444	184	1500	1350	53	15,8	1080	929	1377	1184	1,333
3541706109491		1950		1744	184	1800	1650	62	18,7	1252	1077	1595	1372	1,328
3541706109492		2150		1944	184	2000	1850	71	20,7	1360	1170	1732	1489	1,325
3541706109493		2350		2144	184	2200	2050	77	22,6	1464	1259	1863	1602	1,322
3541706109494		2650		2444	184	2500	2350	86	25,5	1612	1386	2050	1763	1,317
3541706109510	396	650	5	444	230	500	350	31	8,0	530	456	678	583	1,348
3541706109511		806		600	230	656	506	36	9,5	670	576	856	736	1,346
3541706109512		1006		800	230	856	706	43	12,0	845	727	1079	928	1,343
3541706109495		1350		1144	230	1200	1050	51	16,2	1125	968	1436	1235	1,337
3541706109496		1650		1444	230	1500	1350	61	19,8	1350	1161	1721	1480	1,333
3541706109497		1950		1744	230	1800	1650	70	23,4	1565	1346	1994	1715	1,328
3541706109498		2150		1944	230	2000	1850	81	25,8	1770	1462	2165	1862	1,325
3541706109499		2350		2144	230	2200	2050	88	28,2	1830	1574	2329	2003	1,322
3541706109500		2650		2444	230	2500	2350	98	31,8	2015	1733	2562	2203	1,317
3541706109513	442	650	6	444	276	500	350	34	9,6	636	547	810	697	1,348
3541706109514		806		600	276	656	506	40	11,4	804	691	1028	884	1,346
3541706109515		1006		800	276	856	706	48	14,4	1014	872	1296	1115	1,343
3541706109501		1350		1144	276	1200	1050	57	19,4	1350	1161	1723	1482	1,337
3541706109502		1650		1444	276	1500	1350	68	23,8	1620	1393	2066	1776	1,333
3541706109503		1950		1744	276	1800	1650	79	28,1	1878	1615	2393	2058	1,328
3541706109504		2150		1944	276	2000	1850	91	31,0	2040	1754	2597	2234	1,325
3541706109505		2350		2144	276	2200	2050	98	33,9	2196	1889	2795	2403	1,322
3541706109506		2650		2444	276	2500	2350	109	38,2	2418	2079	3074	2644	1,317

ARDESIA®

ПОЛОТЕНЦЕСУШИТЕЛИ ДЛЯ
НОВЫХ ЖИЛЫХ ЗДАНИЙ
NEW BUILDING TOWEL RAILS

ЭЛЕКТРИЧЕСКИЕ
ПОЛОТЕНЦЕСУШИТЕЛИ
ELECTRIC RADIATORS AND
TOWEL RAILS

РАДИАТОРЫ И
ПОЛОТЕНЦЕСУШИТЕЛИ ИЗ
НЕРЖАВЕЮЩЕЙ СТАЛИ
STAINLESS STEEL RADIATORS

РАДИАТОРЫ ДЛЯ НОВЫХ ЖИЛЫХ
ЗДАНИЙ
NEW BUILDING RADIATORS

ВЕНТИЛИРУЕМЫЕ РАДИАТОРЫ
VENTILATED RADIATORS

АКСЕССУАРЫ
ACCESSORIES

ПОДДЕРЖКА
TECHNICAL SUPPORT



ARDESIA® HYGIENIC



Функционирование: Functioning:	Для закрытых систем отопления Central heating system
-----------------------------------	---

Макс давление: Maximum working pressure	10 bar
Testing conditions	13 bar

температура Maximum temperature	110°C
Минимальный расход в процентах от номинального расхода: 18% Minimum flow in % of the nominal flow rate:	18

Межсекционная резьба - Hub	1"
Ширина секции Section width	46 mm

Материалы:

- Секции изготавливаются в формах из мягкой листовой стали.
- Трубы из мягкой стали электросварные диаметром 25 мм.

УПАКОВКА:

Радиатор защищен пленкой из утилизированного полиэтилена и коробкой из утилизированного картона. Уведомление пользователя включено.

Окраска:

Экологическое эпоксид-полиэфирное напыление. (сертификат DIN 55900-1,-2)

Цвет:

Стандартный цвет радиатора и аксессуаров RAL9010. Таблица цветов на стр. 404.

MATERIAL:

- Pressed heads in carbon steel sheet.
- Welded carbon steel tube ø 25 mm.

PACKAGING:

The radiator is protected by a recycled film in polyethylene and with a box in recycled carton. User notice included.

PAINTING PROCESS:

Painted with ecological epoxy powders. (Certificate DIN 55900-1,-2)

COLOURS:

Standard white RAL 9010 - R01. Colour chart: see page 404.

СЕРТИФИКАТЫ - CERTIFICATIONS



Регулировочные кольца между секциями, сваренными с применением роботизированной технологии ДУГОВОЙ СВАРКИ ПРИ ПУЛЬСИРУЮЩЕМ ТОКЕ

Space rings between sections welded with robotized technology of PULSED SPRAY WELDING

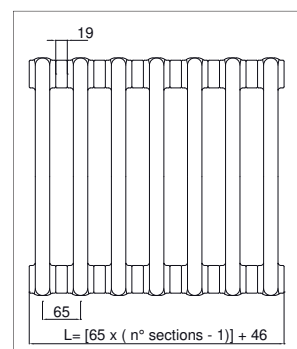

По запросу модели Ardesia также могут изготавливаться в гигиенической версии с любыми имеющимися соединениями, высотами, размерами и покрытиями. Такое исполнение позволяет использовать приборы Ardesia® в санитарно-гигиенических и общественных учреждениях, где к воде, используемой в системах отопления, применяются повышенные гигиенические требования. Пространство между секциями выполнено таким образом, чтобы облегчить тщательную чистку всей поверхности радиатора. Дополнительную информацию можно получить в отделе продаж компании.

On demand, it is possible to realize ardesia in hygienic version, with all connections, heights, dimensions and finishing. This execution extends the water content of Ardesia® to be applied also to sanitary and community centers subject to severe norms for hygiene in heating systems. The space between the sections has been conceived to facilitate an accurate cleaning on all radiator surface. For additional informations feel free to contact our sales department.

КАК ЗАКАЗАТЬ ARDESIA® 6 HYGIENIC / HOW TO ORDER ARDESIA® 6 HYGIENIC

№ ИЗДЕЛИЯ СТРУКТУРА / ARTICLE NR. STRUCTURE

Модель и к-во СЕКЦИЙ Model and nr COLUMNS	К-во элементов Elements nr.	Высота в мм Height in mm	Код изделия соединения Article code of the connection	Код изделия цвета Article code of the colour	Постоянное значение Constant value
AAA	BB	CCCC	DDD	EEE	A

ПРИМЕР / EXAMPLE

Модель и к-во СЕКЦИЙ Model and nr COLUMNS Прим.: Ardesia® Hygienic 6 СЕКЦИИ Eg.: Ardesia® Hygienic 3 COLUMNS	К-во элементов Number of elements Прим.: 19 элемент Eg.: 19 elements	Высота в мм Height in mm Пример / Example: 207 mm	Код изделия соединения Article code of the connection Пример / Example: connection D1	Код изделия цвета Article code of the colour Пример / Example: H48 - Dove	Постоянное значение Constant value
АН3	19	0207	D01	H48	A

ПРИМЕР СОЗДАНИЯ КОДА ИЗДЕЛИЯ EXAMPLE OF ARTICLE CODE CREATION

В случае радиатора:
АН3.....ARDESIA®.HYGIENC.3. COLUMNS
19.....19 элемент (см. таблицу рядом)
0207.....Высота 207 mm (см. таблицу рядом)
D01.....соединение D1 (см.стр. 186)
H48.....цвет H48 Dove (см.стр. 404)
A.....(постоянная величина)

In the case of a radiator:
АН3.....ARDESIA®.HYGIENC.3. COLUMNS
19.....19 elements (see the table shown on the side)
0207.....Height 207 mm (see the table shown on the side)
D01.....connection D1 (see page 186)
F36.....colour H48 Dove (see page 404)
A.....(Constant value)

Код изделия:
АН3 19 0207 D01 H48 A

The article code will be:
АН3 19 0207 D01 H48 A

ВЫСОТА Height [mm]	2 Трубчатый - COLUMNS		3 Трубчатый - COLUMNS		4 Трубчатый - COLUMNS		5 Трубчатый - COLUMNS		6 Трубчатый - COLUMNS	
	АН2		АН3		АН4		АН5		АН6	
207										
300										
400										
500										
600										
750										
900										
1000										
1200										
1500										
1800										
2000										
2200										
2500										



МОДЕЛИ ARDESIA® ИЗОГНУТЫЕ / ARDESIA® CURVED

Среди всех имеющихся специальных исполнений изогнутые модели ardesia являются идеальным решением для установки круглой колонки или в стенной нише. Изогнутые Радиаторы изготавливаются по запросу со следующими минимальными внутренними изгибами:
 Минимальный внутренний изгиб: 1000 мм на 2 и 3 колонки, 1300 мм на 4, 5 и 6 колонок. Радиаторы могут наращиваться в пределах полуокружности, то есть угол изгиба не может превышать 180°.

Among all special executions, the ardesia Curved model is the ideal solution for the installation around a column or within a wall niche.
 Curved batteries are realizable on demand with the following minimum internal bending: Minimum internal bending: 1000 mm for 2 and 3 columns - 1300 mm for 4, 5 and 6 columns. The development of the battery can not exceed the semi-circumference, that is the angle covered by the curve needs to be less than 180°

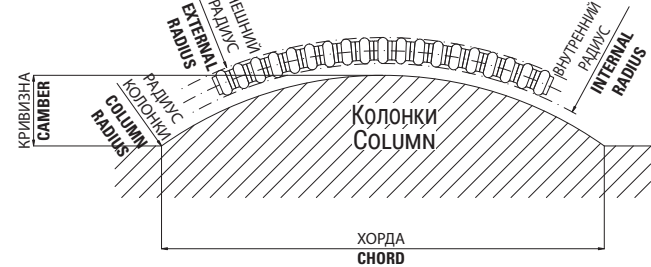
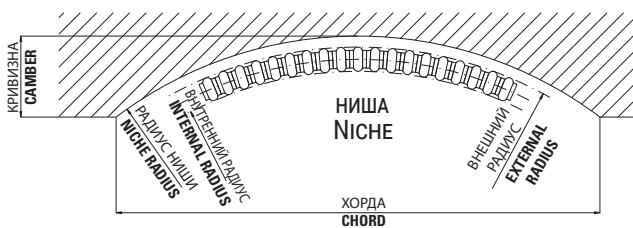

КАК СДЕЛАТЬ ЗАКАЗ

При отправке заказа укажите:
 • Число колонок • Число секций • Высоту.
 • Радиус и хорду, как указано на схеме ниже.
 • Тип соединений.

HOW TO ORDER

When sending the order please specify:
 • N. of columns • N. of sections • Height.
 • Radius and Chord as indicated in below technical drawing.
 • Type of connections.

МОДЕЛИ ARDESIA® УГЛОВЫЕ / ARDESIA® ANGLED

По запросу изготавливаются индивидуальные угловые Радиаторы Ardesia® Angled.
 On demand it is possible to realize customised batteries of Ardesia® Angled.



КАК СДЕЛАТЬ ЗАКАЗ

При заказе необходимо указать:
 • Число колонок
 • Число секций на сторонах 1 и 2
 • Высоту
 • Соединения и цвет
 • Тип и размер угла

Концевая заглушка, редукционные переходники и соединительные муфты включены, но не установлены.

HOW TO ORDER

When ordering please specify:
 • n° of columns,
 • n° of sections side 1 and side 2
 • Height
 • Connections and colour
 • Angle type and measure

End cap, reducing bushes and nipples included but not mounted.
 Diverter

ЗАМЫКАЮЩАЯ СТЕНА – УГОЛ / CLOSING WALL - ANGLE

Колонки N° DI COLUMNS	P [mm]	Астояние X [мм] в зависимости от угла α Distance X [mm] depending on angle α						Значение, которое необходимо добавить или вычесть (количество секций x 46), чтобы получить стену препятствие LP с D = 20 в зависимости от угла α Value to add or subtract to (number of sections x 46) so to obtain the wall encumbrance LP with D= 20 depending on angle α					
		$\alpha = 90^\circ$	$\alpha = 105^\circ$	$\alpha = 120^\circ$	$\alpha = 135^\circ$	$\alpha = 150^\circ$	$\alpha = 165^\circ$	$\alpha = 90^\circ$	$\alpha = 105^\circ$	$\alpha = 120^\circ$	$\alpha = 135^\circ$	$\alpha = 150^\circ$	$\alpha = 165^\circ$
		2	66	48	37	28	20	13	6	48	51	58	73
3	107	48	37	28	20	13	6	48	57	70	93	140	281
4	148	93	71	54	39	25	12	93	97	108	133	188	363
5	189	93	71	54	39	25	12	93	102	120	153	223	440
6	230	118	96	79	64	50	37	93	102	120	153	223	440

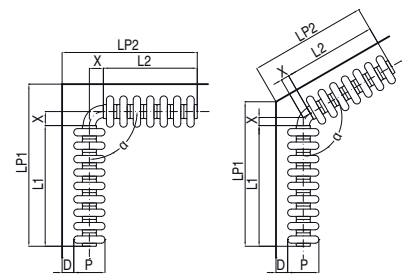

ОТКРЫВАЮЩАЯ СТЕНА – УГОЛ / OPENING WALL - ANGLE

Колонки N° DI COLUMNS	P [mm]	Астояние X [мм] в зависимости от угла β Distance X [mm] depending on angle β						Значение, которое необходимо добавить или вычесть (количество секций x 46), чтобы получить стену препятствие LP с D = 20 в зависимости от угла β Value to add or subtract to (number of sections x 46) so to obtain the wall encumbrance LP with D= 20 depending on angle β					
		$\beta = 90^\circ$	$\beta = 105^\circ$	$\beta = 120^\circ$	$\beta = 135^\circ$	$\beta = 150^\circ$	$\beta = 165^\circ$	$\beta = 90^\circ$	$\beta = 105^\circ$	$\beta = 120^\circ$	$\beta = 135^\circ$	$\beta = 150^\circ$	$\beta = 165^\circ$
		2	66	48	37	28	20	13	6	5	4	3	2
3	107	48	37	28	20	13	6	26	20	15	11	7	3
4	148	93	71	54	39	25	12	1	1	1	0	0	0
5	189	93	71	54	39	25	12	22	16	12	9	6	3
6	230	118	96	79	64	50	37	17	7	-1	-8	-14	-19

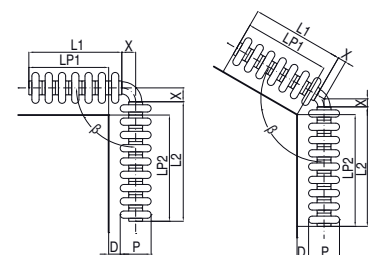

АТАРЕИ ARDESIA® СО ПРИВАРЕННЫМИ ОПОРНЫМИ НОЖКАМИ - ARDESIA® WITH WELDED FEET

Радиаторы Ardesia® с приваренными опорными ножками поставляются по запросу. Опорные ножки привариваются к батарее и красятся в соответствующий цвет. Стандартная высота ножки 100 мм. По запросу изготавливаются ножки высотой до 150 мм.

Ardesia® with welded feet support is available on demand. The floor feet support is welded to the battery and in matching colour. Standard height for The feet is 100mm. On demand, it is possible to realize feet up to 150mm of height.

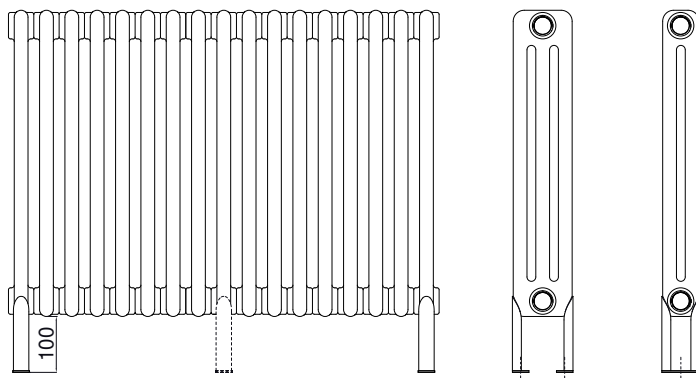

На батареях Ardesia® с приваренными ножками всегда необходимо устанавливать стеновые стабилизаторы.
On ARDESIA® with welded feet it is necessary to always install the wall stabiliser kit.
КОД / Art. nr. 5991990310307

	2 КОЛОНКИ COLUMNS	3 КОЛОНКИ COLUMNS	4 КОЛОНКИ COLUMNS	5 КОЛОНКИ COLUMNS	6 КОЛОНКИ COLUMNS	НОЖКИ СТАНДАРТНОЙ ВЫСОТЫ FEET STANDARD HEIGHT
ВАРИАНТЫ УСТАНОВКИ MOUNTING OPTIONS	соединяется у основания connected at the base	свободно / free				[mm]
3 - 23 СЕКЦИИ from 3 to 23 SECTIONS	2 пара pairs	2 пара pairs	2 пара pairs	2 пара pairs	2 пара pairs	100
24 - 40 СЕКЦИИ from 24 to 40 SECTIONS	3 пара pairs	3 пара pairs	3 пара pairs	3 пара pairs	3 пара pairs	100
40 - 63 СЕКЦИИ from 40 to 63 SECTIONS	4 пара pairs	4 пара pairs	4 пара pairs	4 пара pairs	4 пара pairs	100

Для специальных исполнений или для сварных нижних соединений посредством втулок Радиаторы с целью облегчения установки могут изготавливаться с большим или нечетным числом сварных ножек.

For special executions or for welded bottom sleeves connections, it is possible to customise batteries with a major or odd number of welded feet to facilitate installation.

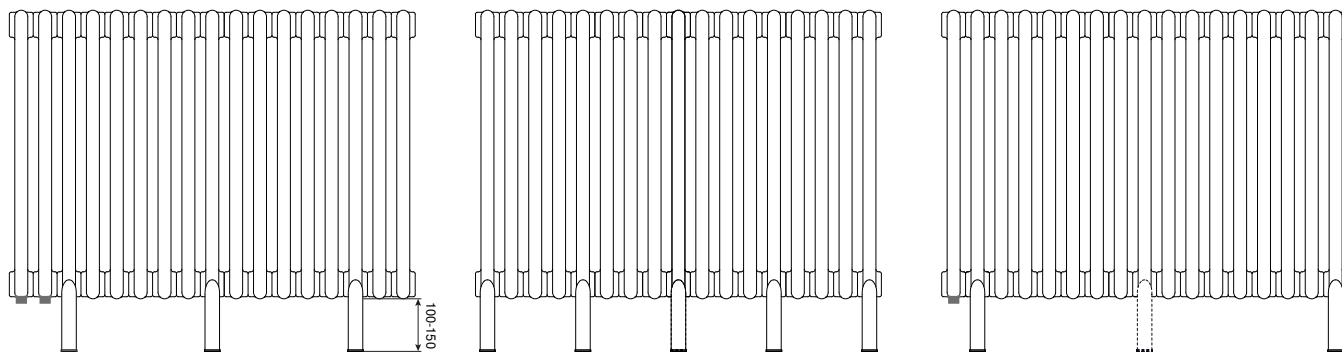

СПЕЦИАЛЬНЫЕ ВЫСОТЫ (НЕСТАНДАРТНЫЕ) / SPECIAL HEIGHTS (NON STANDARD)

Для замены старых радиаторов или в связи со спецификой установки возможно изготовление радиаторов специальной, не указанной в прайс-листе высоты, в диапазоне от 300 мм до 2500 мм.

For replacing old radiators or for specific installation needs, it is possible to realize Special Heights, not indicated in pricelist, from 300 mm up to 2500 mm.

ДОПЛАТА ЗА ИЗГОТОВЛЕНИЕ БАТАРЕЙ СПЕЦИАЛЬНЫХ ВЫСОТ
SURCHARGE FOR SPECIAL HEIGHTS ON DEMAND

Базовые цены Price reference
См. цену изделия следующей по размеру стандартной высоты Refer to the price of the immediate higher standard height

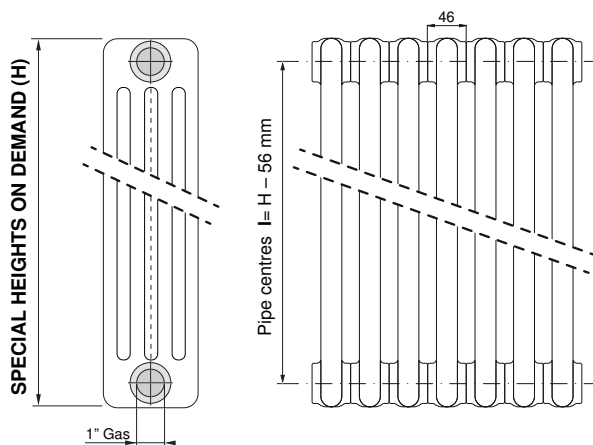

SPECIAL HEIGHTS ON DEMAND (H)

ПРИМЕРЫ ЗАКАЗНЫХ ИСПОЛНЕНИЙ / EXAMPLES OF CUSTOMISED EXECUTIONS

ИЗОГНУТЫЕ / CURVED

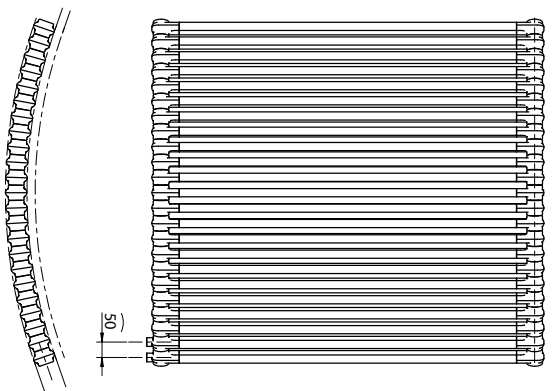

ДВОЙНЫЕ УГЛЫ / DOUBLE ANGLES

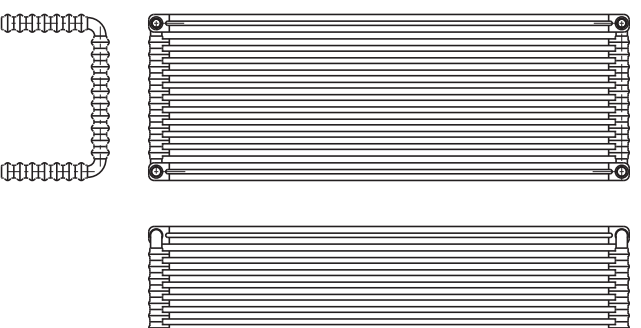
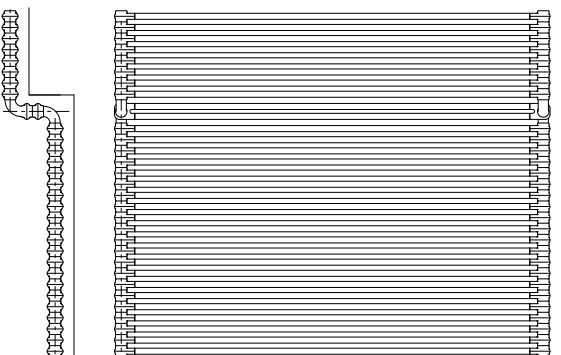

ОДИНАРНЫЙ УГОЛ / SINGLE ANGLE

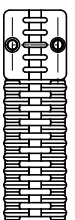
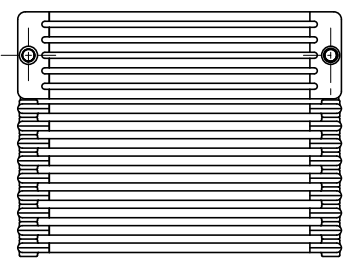

ЗАКАЗНЫЕ СВАРНЫЕ ВТУЛКИ
CUSTOMISED WELDED SLEEVES

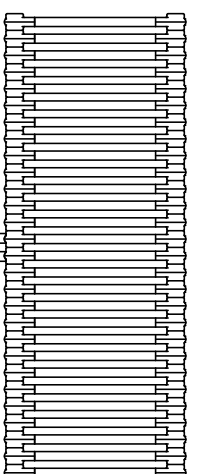
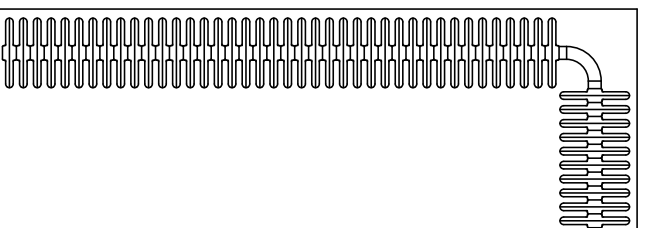
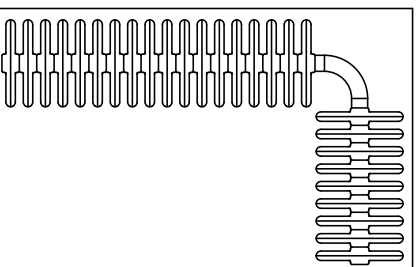
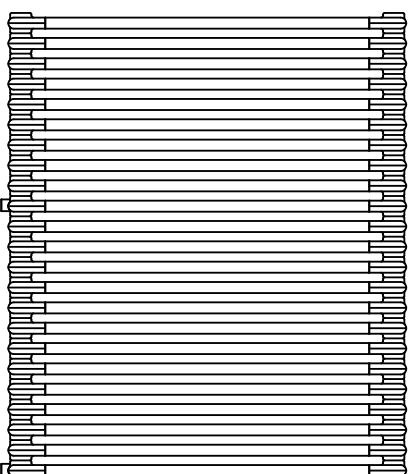



CLAUDIA® ELITE

NEW

стр. / page
30

Материалы:

- Вертикальные полуовальные коллекторы из мягкой низкоуглеродистой окрашенной стали 30x40 мм.
- Горизонтальные нагревательные элементы из мягкой низкоуглеродистой окрашенной стали Ø 25 мм.

Набор для крепления:

Полированные держатели, Клапан Маевского, Заглушка, Ключ шестигранный, Заглушки и винты для крепления на компактной стене или дырчатом кирпиче, Инструкции по монтажу. Комплект сертифицирован от TÜV в соответствии с VDI 6036-класс 4.

УПАКОВКА:

Радиатор обмотан прочной полиэтиленовой пленкой и помещен в картонную коробку.

Окраска:

Экологическое эпоксид-полиэфирное напыление (сертификат DIN 55900-1,-2)

Цвет:

Радиатор Claudia® Elite доступен по запросу во всех цветах (таблица на стр. 404)

Принадлежности и запасные части:

Claudia® Elite включает пару крючков того же с радиатором цвета и комплект цветных клапанов Kristal с фитингами для меди (Ø 12/14/15) и многослойных (Ø 16).

MATERIAL:

- Vertical collectors in painted mild steel semi oval 30x40 mm.
- Horizontal heating elements in painted mild steel Ø 25 mm.

FIXING KIT:

Brackets, airvent, hexagonal tool, plugs and screws for mounting suitable for use on compact or hollow brick, user notice. The kit is certified from TÜV in compliance with VDI 6036-class 4.

PACKAGING:

The radiator is protected by recyclable carton box. User notice included.

PAINTING PROCESS:

Painted with ecological epoxy powders. (Certificate DIN 55900-1,-2)

COLOURS:

Claudia® Elite radiator is available on request in all the colours from the chart at page 404

ACCESSORIES:

Claudia® Elite radiator includes a pair of hooks in the same colour of the radiator and coloured Kristal valves kit, complete with fittings for copper (Ø 12/14/15) and multilayer (Ø 16).

Функционирование: Functioning:	<input checked="" type="checkbox"/> Для закрытых систем отопления <input checked="" type="checkbox"/> Central heating system	<input checked="" type="checkbox"/> Двухэнергетический (см. стр. 388) <input checked="" type="checkbox"/> Dual energy (see page 388)
Макс давление: 8 bar P. Max: 8 bar	Максимальная рабочая температура: 110 °C T. Max: 110 °C	Соединения: 2 x 1/2" газ - 1 x 1/2" газ для вентиляции Connections: 2 x 1/2" gas - 1 x 1/2" gas for airvent

СЕРТИФИКАТЫ - CERTIFICATIONS



КОМПЛЕКТУЮЩИЕ ВХОДЯТ В ПОСТАВКУ - ACCESSORIES INCLUDED

ПОЛНЫЙ КОМПЛЕКТ ЦВЕТНЫХ КРАНОВ
COMPLETE COLOURED VALVE KIT INCLUDED

КОМПЛЕКТ 2 ЦВЕТНЫХ КРЮКОВ
COLOURED 2 HOOKS KIT INCLUDED

КОМПЛЕКТ ЦВЕТНЫХ ФИКСАТОРОВ
COLOURED FIXING KIT INCLUDED

Котировки для клапанов с прямым углом Kristal и термостатической опцией
Quotes for square Kristal valves with thermostatic option

При заказе отдельно от радиатора аксессуары доступны только в стандартном белом цвете.
If ordered separately from the radiator, the accessories are available in standard white only.

Принадлежности и запасные части - См. страницу 372 / Accessories and spare parts - see from page 372.

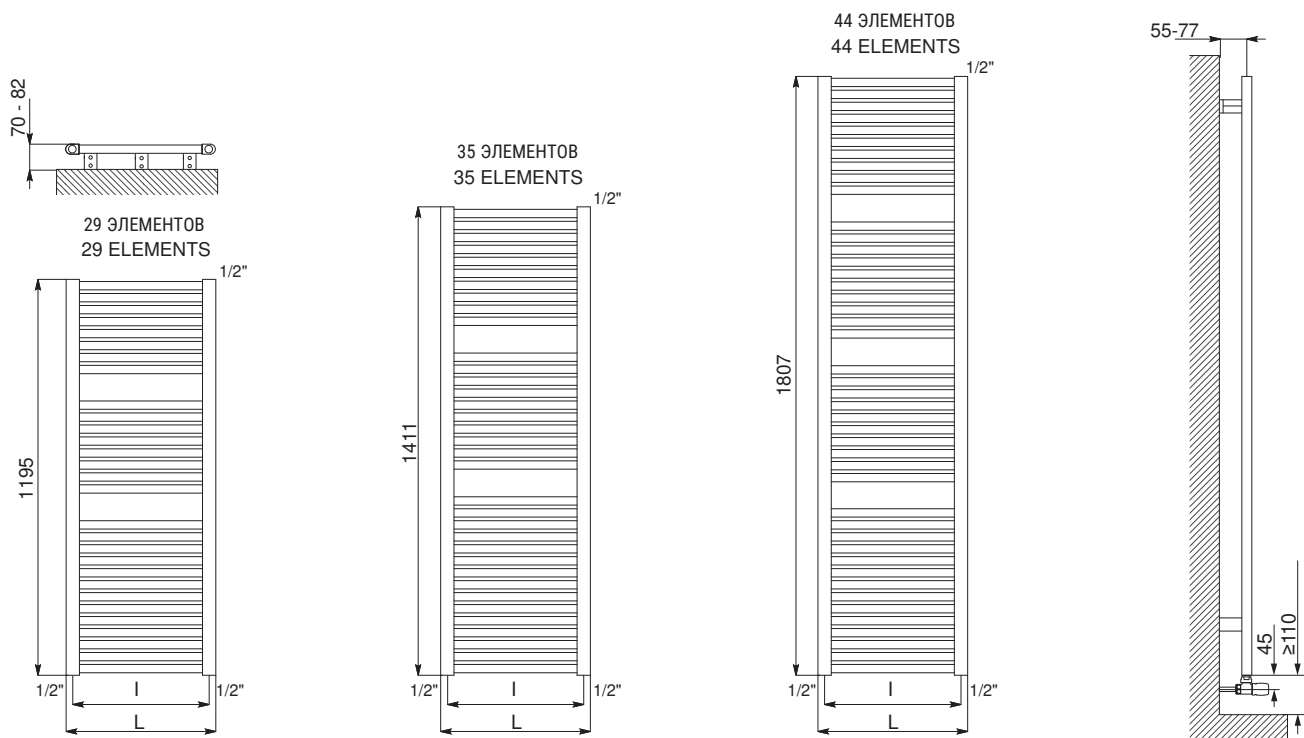

Котировки для клапанов Kristal - Quotes for Kristal valves

CLAUDIA® ELITE

Высота Height [mm]	Ширина Width L [mm]	М/осевое Pipe Centres l [mm]	Вес Dry Weight [Kg]	Поверхности Surface [m²]	Емкость Water content [lt]	Тепловая мощность Thermal output [Watt]		Показатель n Exp. n	Комплект Двухэнергетический Dual energy kit [Watt]
						Δt=50°C	Δt=30°C		
1195	450	400	8,6	1,146	6,8	534	281	1,2551	600
	500	450	9,3	1,26	7,4	595	314	1,2488	700
	600	550	10,6	1,488	8,7	716	380	1,2395	900
1411	450	400	10,2	1,375	8,2	648	341	1,2583	700
	500	450	11,1	1,513	8,9	719	380	1,2498	900
	600	550	12,7	1,788	10,4	862	458	1,2371	900
1807	450	400	13	1,73	10,3	821	431	1,2631	900
	500	450	14	1,91	11,3	907	479	1,2513	900
	600	550	16,1	2,25	13,2	1077	574	1,2336	1200

Claudia® Elite включает пару крюков того же с радиатором цвета и комплект цветных клапанов Kristal с фитингами для меди и многослойных изделий .

Claudia® Elite radiator includes a pair of hooks in the same colour of the radiator and coloured Kristal valves kit, complete with fittings for copper and multilayer .

Для выхода при температуре Δt, отличной от 50°C, см. следующую формулу: требуемый выход = выход при Δt 50°C x (требуемая Δt/50)ⁿ

For output at different Δt than 50°C, please refer to the following formula: desired output = output at Δt 50°C x (desired Δt/50)ⁿ

**Для заказа изделия CLAUDIA® ELITE ВАМ ПРОСТО НУЖНО ВЫБРАТЬ РАЗМЕР И ЦВЕТ.
TO ORDER CLAUDIA® ELITE YOU JUST NEED TO CHOOSE SIZE AND COLOUR.**



CLAUDIA®

Материалы:

- Вертикальные полуовальные коллекторы из мягкой низкоуглеродистой окрашенной стали 30x40 мм.
- Горизонтальные нагревательные элементы из мягкой низкоуглеродистой окрашенной стали \varnothing 25 мм.

Набор для крепления:

Полированные держатели, Клапан Маевского, Заглушка, Ключ шестигранный, Заглушки и винты для крепления на компактной стене или дырчатом кирпиче, Инструкции по монтажу. Комплект сертифицирован от TÜV в соответствии с VDI 6036-класс 4.

УПАКОВКА:

Радиатор обмотан прочной полиэтиленовой пленкой и помещен в картонную коробку.

Окраска:

Экологическое эпоксид-полиэфирное напыление (сертификат DIN 55900-1,-2)

Цвет:

Стандартный цвет радиатора и аксессуаров RAL9010. Таблица цветов на стр. 404.

Принадлежности и запасные части:

См. страницу 372

MATERIAL:

- Vertical collectors in painted mild steel semi oval 30x40 mm.
- Horizontal heating elements in painted mild steel \varnothing 25 mm.

FIXING KIT:

Brackets, airvent, hexagonal tool, plugs and screws for mounting suitable for use on compact or hollow brick, user notice. The kit is certified from TÜV in compliance with VDI 6036-class 4.

PACKAGING:

The radiator is protected by recyclable carton box. User notice included.

PAINTING PROCESS:

Painted with ecological epoxy powders. (Certificate DIN 55900-1,-2)

COLOURS:

Radiator and accessories: standard white colour RAL 9010-R01. Colour chart: see page 404

ACCESSORIES:

See page 372

Функционирование: Functioning:	<input checked="" type="checkbox"/> Для закрытых систем отопления <input checked="" type="checkbox"/> Central heating system	<input checked="" type="checkbox"/> Электрический <input checked="" type="checkbox"/> Electric	<input checked="" type="checkbox"/> Двухэнергетический <input checked="" type="checkbox"/> Dual energy
Макс давление: 8 bar P. Max: 8 bar	Максимальная рабочая температура: 110 °C T. Max: 110 °C	Подключения: 2 x 1/2" внутр.резьба - 1 x 1/2" внутр.резьба для вантуза Connections: 2 x 1/2" gas - 1 x 1/2" gas for airvent	

СЕРТИФИКАТЫ - CERTIFICATIONS



АКСЕССУАРЫ ДЛЯ ИНТЕРЬЕРА / ACCESSORIES



Квадратный клапан Kristal с функцией термостата, белого цвета R01-RAL 9010
Kristal valve square with thermostatic option white R01 - ral 9010

Подкл. медн. трубы
Copper conn. \varnothing 12/14/15
КОД /Art. nr. 5991990311161

Подкл. М/П трубы
Multilayer conn. \varnothing 16
КОД /Art. nr. 5991990311160



Переключатель для полотенец белого цвета R01
Towel bar painted mild steel-white R01

ШИРИНА / WIDTH 377 mm



Комплект из 2 крючков - цвет белый R01
Kit 2 Hooks - White R01

КОД /Art. nr. 5991990310028

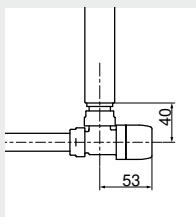

КОД Art. nr.	В наличии по ширине Available on width
5991990310047	\geq 400 mm
5991990310029	\geq 500 mm
5991990310034	\geq 600 mm
5991990310030	\geq 750 mm

Котировки для клапанов с прямым углом Kristal и термостатической опцией
Quotes for square Kristal valves with thermostatic option

При заказе отдельно от радиатора аксессуары доступны только в стандартном белом цвете.
If ordered separately from the radiator, the accessories are available in standard white only.

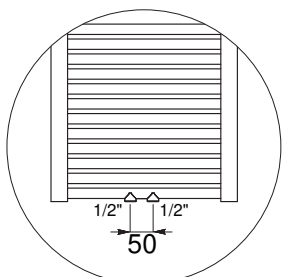

Деталь трубных центров в версии 50 мм
Detail of the pipe centres 50 mm version

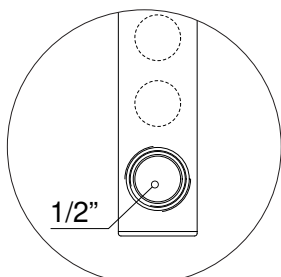

Деталь бокового соединения 1/2" (см. последующие страницы)
Detail of lateral 1/2" connection (see further pages)

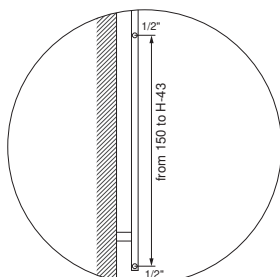

Деталь соединения 2 боковых штуцеров (см. последующие страницы)
Detail of 2 lateral sleeves connection (see further pages)

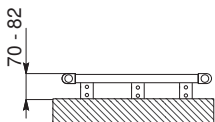

19 ЭЛЕМЕНТОВ
19 ELEMENTS

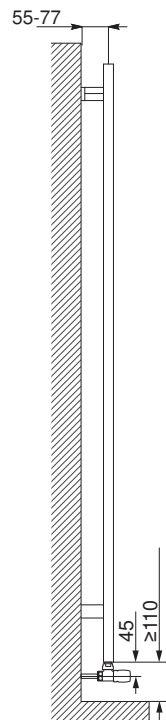
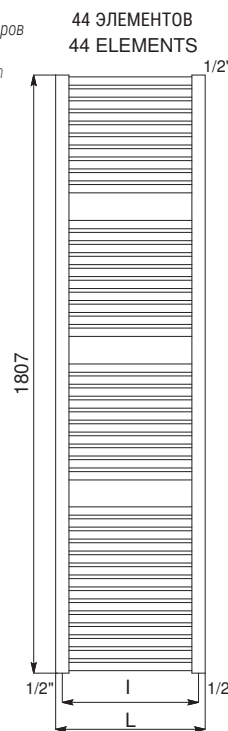
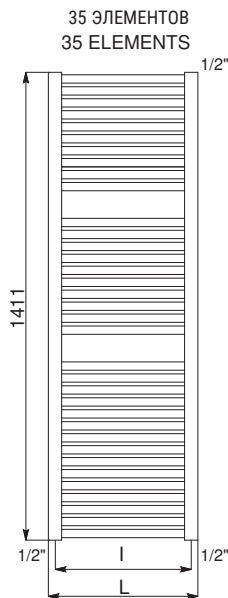
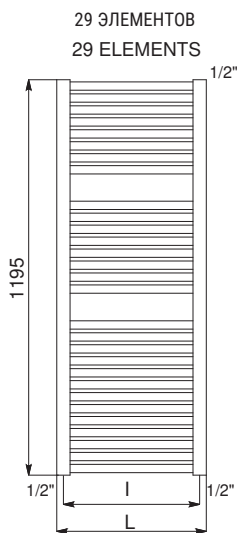
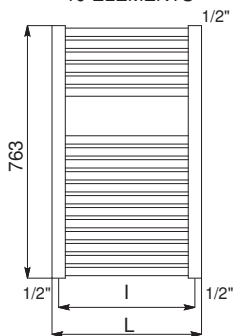

Котировки для клапанов Kristal - Quotes for Kristal valves

CLAUDIA®

Высота Height [mm]	Ширина Width L [mm]	M/осевое Pipe Centres l [mm]	КОД Art. nr.	M/осевое Pipe Centres 50 mm КОД Art. nr.	Тепловая мощность Thermal output [Watt]			Комплект Двухэнергетический Dual energy kit [Watt]			
					ВЕС Dry Weight [kg]	Поверхности Surface [m²]	ЕМКОСТЬ Water content [lt]		Δt=50°C	Δt=30°C	Показатель η Exp. η
763	400	350	3551356100025	3551356101025	5,1	0,671	4,0	316	169	1,2241	400
	450	400	3551356100001	3551356101001	5,5	0,746	4,4	349	184	1,2497	400
	500	450	3551356100004	3551356101004	6,0	0,821	4,8	389	206	1,2472	400
	550	500	3551356100008	3551356101008	6,5	0,895	5,2	430	228	1,2451	500
	600	550	3551356100011	3551356101011	6,9	0,970	5,7	470	249	1,2434	500
	750	700	3551356100015	3551356101015	8,3	1,194	6,9	591	314	1,2397	700
1195	400	350	3551356100026	3551356101026	7,9	1,032	6,2	478	253	1,2463	600
	450	400	3551356100002	3551356101002	8,6	1,146	6,8	534	281	1,2551	600
	500	450	3551356100005	3551356101005	9,3	1,260	7,4	595	314	1,2488	700
	550	500	3551356100009	3551356101009	9,9	1,374	8,1	656	348	1,2437	700
	600	550	3551356100012	3551356101012	10,6	1,488	8,7	716	380	1,2395	900
	750	700	3551356100016	3551356101016	12,7	1,830	10,6	899	480	1,2301	900
1411	400	350	3551356100027	3551356101027	16,2	2,399	16,7	1202	644	1,2207	1200
	450	400	3551356100023	3551356101023	9,4	1,238	7,4	583	306	1,2596	700
	500	450	3551356100006	3551356101006	10,2	1,375	8,2	648	341	1,2583	700
	550	500	3551356100024	3551356101024	11,1	1,513	8,9	719	380	1,2498	900
	600	550	3551356100013	3551356101013	11,9	1,650	9,7	791	419	1,2429	900
	750	700	3551356100017	3551356101017	12,7	1,788	10,4	862	458	1,2371	900
1807	400	350	3551356100021	3551356101021	15,3	2,200	12,7	1077	576	1,2244	1200
	450	400	3551356100028	3551356101028	19,4	2,880	16,4	1434	772	1,2115	1200
	500	450	3551356100007	3551356101007	11,9	1,650	9,3	753	392	1,2796	900
	550	500	3551356100010	3551356101010	13,0	1,730	10,3	821	431	1,2631	900
	600	550	3551356100014	3551356101014	14,0	1,910	11,3	907	479	1,2513	900
	750	700	3551356100018	3551356101018	15,1	2,083	12,2	992	526	1,2417	1200
1000	950	3551356100022	3551356101022	16,1	2,250	13,2	1077	574	1,2336	1200	
					19,3	2,774	16,0	1333	716	1,2157	1200
					24,5	3,638	20,7	1760	955	1,1978	1200

№ дет. относятся к версии WHITE R01 - RAL 9010 - Art. nr. are referred to colour WHITE R01 - RAL 9010 version
Для выхода при температуре Δt, отличной от 50°C, см. следующую формулу: требуемый выход = выход при Δt 50°C x (требуемая Δt/50)ⁿ
For output at different Δt than 50°C, please refer to the following formula: desired output = output at Δt 50°C x (desired Δt/50)ⁿ



CLAUDIA® AL

БОКОВОЕ СОЕДИНЕНИЕ / LATERAL CONNECTION

Деталь бокового соединения 1/2" на коллекторе, на первом нагревательном элементе.

Detail of lateral 1/2" connection on the collector, in correspondence of the first heating element.

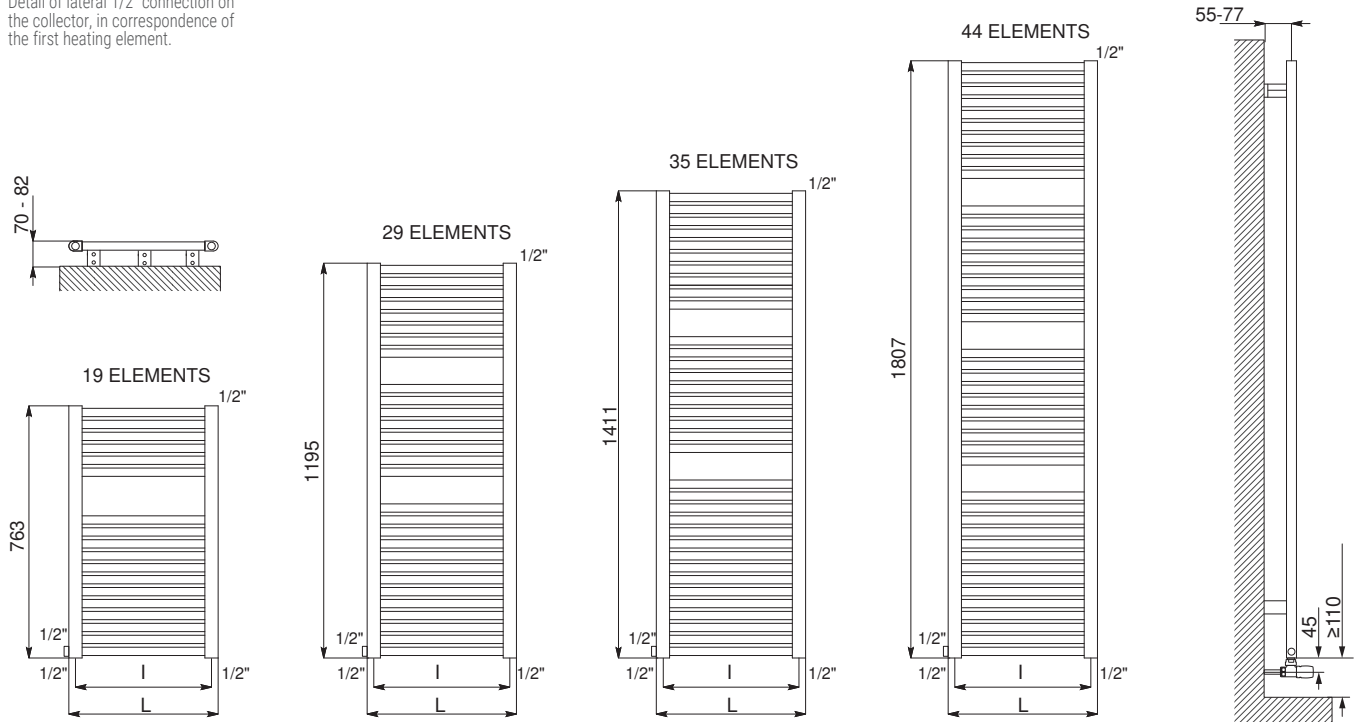

Размеры для клапанов типа Kristal / Quotes for Kristal valves

CLAUDIA® AL (БОКОВОЕ СОЕДИНЕНИЕ - LATERAL CONNECTION)

ВЫСОТА Height [mm]	ШИРИНА Width L [mm]	М/осевое Pipe Centres l [mm]	КОД Art. nr.	ВЕС Dry Weight [Kg]	Поверхности Surface [m²]	ЕМКОСТЬ Water content [lt]	Тепловая мощность Thermal output [Watt]		Показатель n Exp. n	Комплект Двухэнергетический Dual energy kit [Watt]
							Δt=50°C	Δt=30°C		
763	400	350	3551356100725	5,1	0,671	4,0	316	169	1,2241	400
	450	400	3551356100701	5,5	0,746	4,4	349	184	1,2497	400
	500	450	3551356100704	6,0	0,821	4,8	389	206	1,2472	400
	550	500	3551356100708	6,5	0,895	5,2	430	228	1,2451	500
	600	550	3551356100711	6,9	0,970	5,7	470	249	1,2434	500
	750	700	3551356100715	8,3	1,194	6,9	591	314	1,2397	700
1195	1000	950	3551356100719	10,5	1,567	8,9	792	421	1,2361	900
	400	350	3551356100726	7,9	1,032	6,2	478	253	1,2463	600
	450	400	3551356100702	8,6	1,146	6,8	534	281	1,2551	600
	500	450	3551356100705	9,3	1,260	7,4	595	314	1,2488	700
	550	500	3551356100709	9,9	1,374	8,1	656	348	1,2437	700
	600	550	3551356100712	10,6	1,488	8,7	716	380	1,2395	900
1411	750	700	3551356100716	12,7	1,830	10,6	899	480	1,2301	900
	1000	950	3551356100720	16,2	2,399	16,7	1202	644	1,2207	1200
	400	350	3551356100727	9,4	1,238	7,4	583	306	1,2596	700
	450	400	3551356100723	10,2	1,375	8,2	648	341	1,2583	700
	500	450	3551356100706	11,1	1,513	8,9	719	380	1,2498	900
	550	500	3551356100724	11,9	1,650	9,7	791	419	1,2429	900
1807	600	550	3551356100713	12,7	1,788	10,4	862	458	1,2371	900
	750	700	3551356100717	15,3	2,200	12,7	1077	576	1,2244	1200
	1000	950	3551356100721	19,4	2,880	16,4	1434	772	1,2115	1200
	400	350	3551356100728	11,9	1,650	9,3	753	392	1,2796	900
	450	400	3551356100703	13,0	1,730	10,3	821	431	1,2631	900
	500	450	3551356100707	14,0	1,910	11,3	907	479	1,2513	900
1807	550	500	3551356100710	15,1	2,083	12,2	992	526	1,2417	1200
	600	550	3551356100714	16,1	2,250	13,2	1077	574	1,2336	1200
	750	700	3551356100718	19,3	2,774	16,0	1333	716	1,2157	1200
	1000	950	3551356100722	24,5	3,638	20,7	1760	955	1,1978	1200

№ дет. относятся к версии WHITE R01 - RAL 9010 - Art. nr. are referred to colour WHITE R01 - RAL 9010 version

Для выхода при температуре Δt, отличной от 50°C, см. следующую формулу: требуемый выход = выход при Δt 50°C x (требуемая Δt/50)ⁿ
For output at different Δt than 50°C, please refer to the following formula: desired output = output at Δt 50°C x (desired Δt/50)ⁿ

Принадлежности и запасные части - См. страницу 372 / Accessories and spare parts - see from page 372.



CLAUDIA®

2 БОКОВЫХ ШТУЦЕРОВ / 2 LATERAL SLEEVES

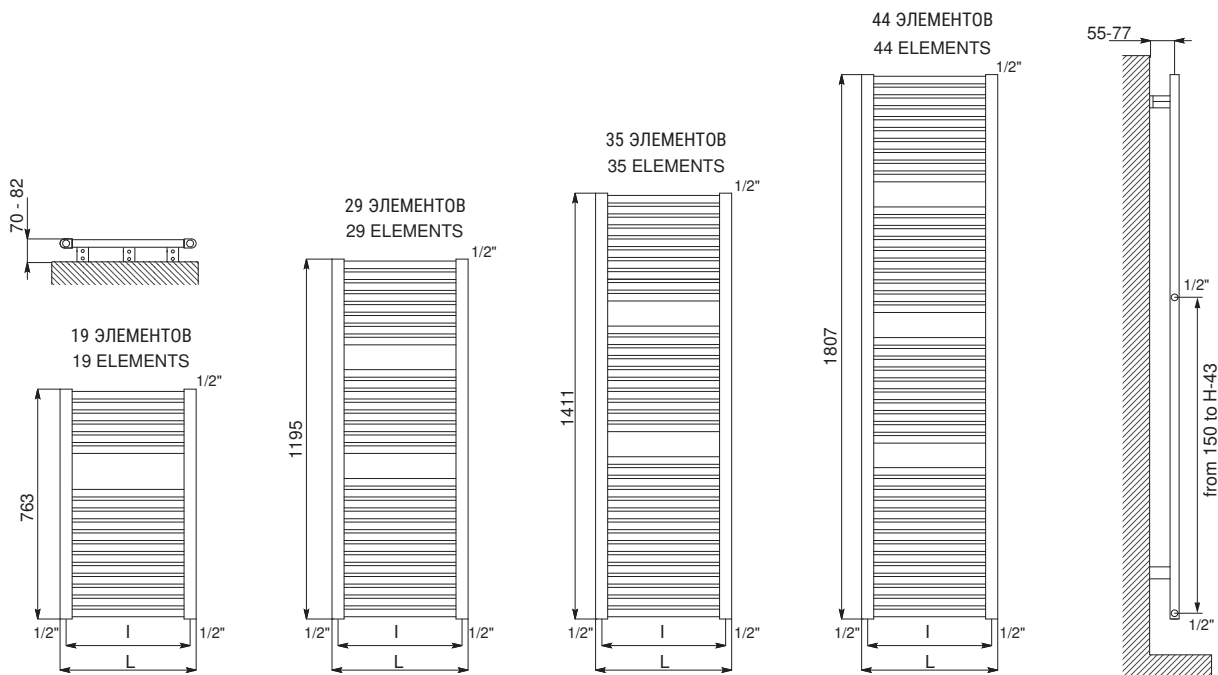

БОКОВОЕ СОЕДИНЕНИЕ (2 ШТУЦЕРА 1/2")

Первый штуцер 1/2" скоординирован с первым нагревательным элементом (21,5 мм от основание вертикального коллектора). Второй штуцер 1/2" можно разместить на желаемом расстоянии. Расстояние должно быть указано при отправке заказа. Трувные центры в наличии: от 150 мм до 43 мм высоты.

Пожалуйста, свяжитесь с нашим отделом продаж для оформления индивидуальных моделей.

LATERAL CONNECTION (2 SLEEVES 1/2")

The first sleeve of 1/2" is aligned with first heating element (21.5 mm from the base of the vertical collector). The second sleeve of 1/2" can be placed at the desired distance. The distance has to be specified when sending purchase order. Available pipes centres: from 150 mm to 43 mm of height.

Please contact our sales department for customized models.

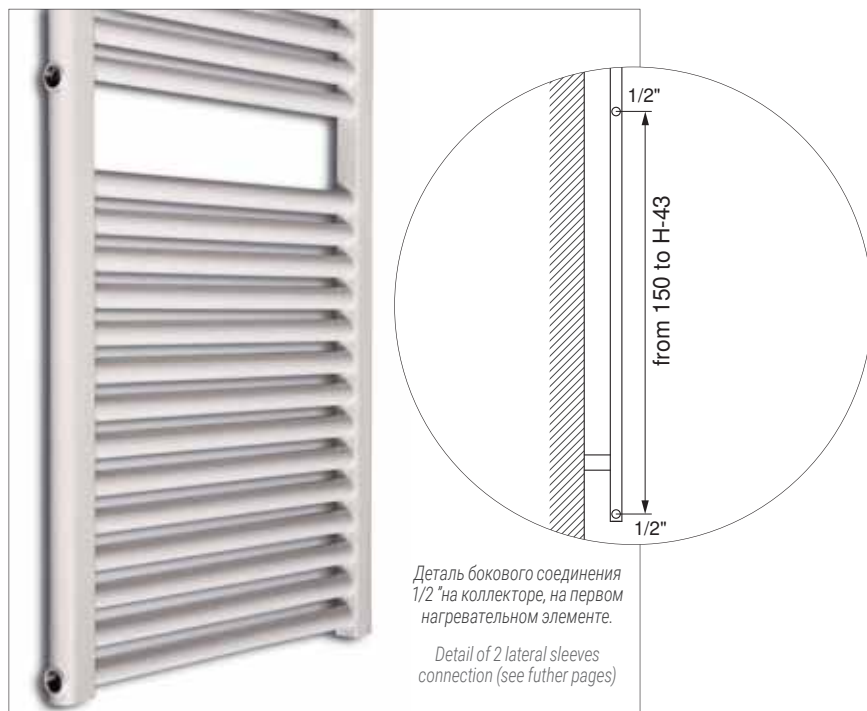

Деталь бокового соединения 1/2" на коллекторе, на первом нагревательном элементе.

Detail of 2 lateral sleeves connection (see further pages)

ДО
BEFORE

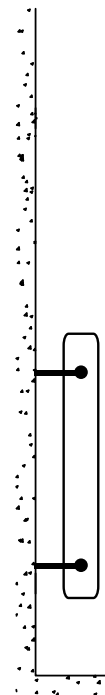

Старый радиатор
Old radiator

ПОСЛЕ
AFTER

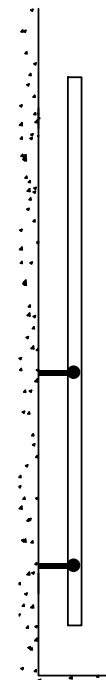

Новый полотенцесушитель от cordivari
New CORDIVARI towel rail radiator

- ARDESIA®
- ПОЛОТЕНЦЕСУШИТЕЛИ ДЛЯ НОВЫХ ЖИЛЫХ ЗДАНИЙ
NEW BUILDING TOWEL RAILS
- ЭЛЕКТРИЧЕСКИЕ ПОЛОТЕНЦЕСУШИТЕЛИ
ELECTRIC RADIATORS AND TOWEL RAILS
- РАДИАТОРЫ И ПОЛОТЕНЦЕСУШИТЕЛИ ИЗ НЕРЖАВЕЮЩЕЙ СТАЛИ
STAINLESS STEEL RADIATORS
- РАДИАТОРЫ ДЛЯ НОВЫХ ЖИЛЫХ ЗДАНИЙ
NEW BUILDING RADIATORS
- ВЕНТИЛИРУЕМЫЕ РАДИАТОРЫ
VENTILATED RADIATORS
- АКСЕССУАРЫ
ACCESSORIES
- ПОДДЕРЖКА
TECHNICAL SUPPORT



CLAUDIA® WIDE

NEW

стр. / page
34

МАТЕРИАЛЫ:

- Вертикальные полуовальные коллекторы из мягкой низкоуглеродистой окрашенной стали 30x40 мм.
- Горизонтальные нагревательные элементы из мягкой низкоуглеродистой окрашенной стали \varnothing 25 мм.

НАБОР ДЛЯ КРЕПЛЕНИЯ:

Полированные держатели, Клапан Маевского, Заглушка, Ключ шестигранный, заглушки и винты для крепления на компактной стене или дырчатом кирпиче, Инструкции по монтажу.
Комплект сертифицирован от TÜV в соответствии с VDI 6036-класс 4.

УПАКОВКА:

Радиатор обмотан прочной полиэтиленовой пленкой и помещен в картонную коробку.

ОКРАСКА:

Экологическое эпоксид-полиэфирное напыление (сертификат DIN 55900-1,-2)

ЦВЕТ:

Стандартный цвет радиатора и аксессуаров RAL9010. Таблица цветов на стр. 404.

ПРИНАДЛЕЖНОСТИ И ЗАПАСНЫЕ ЧАСТИ:

См. страницу 372

MATERIAL:

- Vertical collectors in painted mild steel semi oval 30x40 mm.
- Horizontal heating elements in painted mild steel \varnothing 25 mm.

FIXING KIT:

Brackets, airvent, hexagonal tool, plugs and screws for mounting suitable for use on compact or hollow brick, user notice.
The kit is certified from TÜV in compliance with VDI 6036-class 4.

PACKAGING:

The radiator is protected by recyclable carton box. User notice included.

PAINTING PROCESS:

Painted with ecological epoxy powders. (Certificate DIN 55900-1,-2)

COLOURS:

Radiator and accessories: standard white colour RAL 9010-R01.
Colour chart: see page 404

ACCESSORIES:

See page 372

Функционирование: Functioning:	<input checked="" type="checkbox"/> Для закрытых систем отопления <input checked="" type="checkbox"/> Central heating system	<input checked="" type="checkbox"/> Двухэнергетический <input checked="" type="checkbox"/> Dual energy
Макс давление: 8 bar P. Max: 8 bar	Максимальная рабочая температура: 110 °C T. Max: 110 °C	Подключения: 2 x 1/2" внутр.резьба - 1 x 1/2" внутр.резьба для вантуза Connections: 2 x 1/2" gas - 1 x 1/2" gas for airvent

СЕРТИФИКАТЫ - CERTIFICATIONS



АКСЕССУАРЫ ДЛЯ ИНТЕРЬЕРА / ACCESSORIES



Квадратный клапан Kristal с функцией термостата, белого цвета R01-RAL 9010
Kristal valve square with thermostatic option white R01 - ral 9010

Подкл. медн. трубы
Copper conn. \varnothing 12/14/15
КОД /Art. nr. 5991990311161

Подкл. М/П трубы
Multilayer conn. \varnothing 16
КОД /Art. nr. 5991990311160

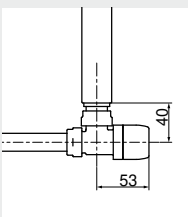

Котировки для клапанов с прямым углом Kristal и термостатической опцией
Quotes for square Kristal valves with thermostatic option



Белая термостатическая головка
White thermostatic head

(Комплект 2 штуки)
(Kit 2 pieces)

КОД /Art. nr. 5035270710016

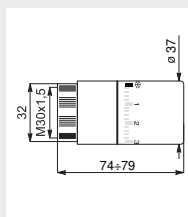

Котировки термостатических головок
Thermostatic head quotes



Комплект из 2 крючков - цвет белый R01
Kit 2 Hooks - White R01

КОД /Art. nr. 5991990310028

При заказе отдельно от радиатора аксессуары доступны только в стандартном белом цвете.
If ordered separately from the radiator, the accessories are available in standard white only.

Принадлежности и запасные части - См. страницу 372 / Accessories and spare parts - see from page 372.

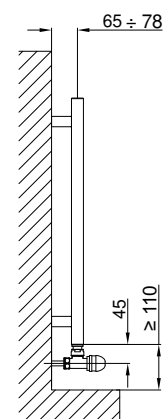
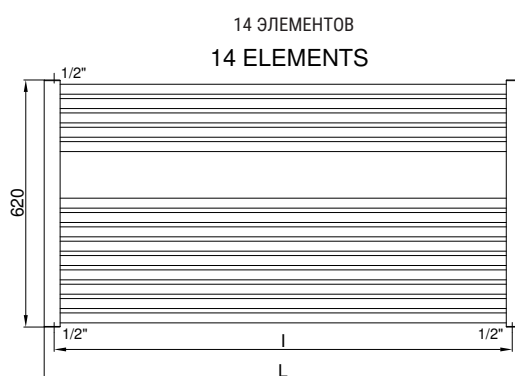
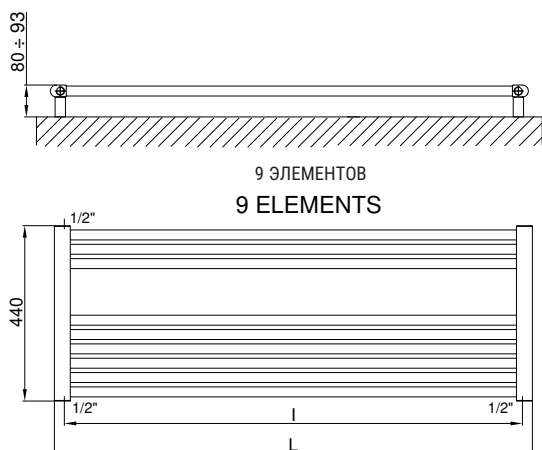

Котировки для клапанов Kristal - Quotes for Kristal valves

CLAUDIA® WIDE

Высота Height [mm]	Ширина Width L [mm]	М/осевое Pipe Centres l [mm]	КОД Art. nr.	ВЕС Dry Weight [Kg]	Поверхности Surface [m ²]	ЕМКОСТЬ Water content [lt]	Тепловая мощность Thermal output [Watt]		Показатель n Exp. n	Комплект Двухэнергетический Dual energy kit
							Δt=50°C	Δt=30°C		[Watt]
440	1200	1150	3551356100101	6,1	0,903	5,1	471	261	1,155	400
	1400	1350	3551356100103	6,9	1,045	5,9	558	311	1,145	400
620	1200	1150	3551356100102	9,3	1,389	7,9	712	390	1,176	700
	1400	1350	3551356100104	10,6	1,609	9,1	837	457	1,183	700

№ дет. относятся к версии WHITE R01 - RAL 9010 - Art. nr. are referred to colour WHITE R01 - RAL 9010 version

Для выхода при температуре Δt, отличной от 50°C, см. следующую формулу: требуемый выход = выход при Δt 50°C x (требуемая Δt/50)ⁿ
For output at different Δt than 50°C, please refer to the following formula: desired output = output at Δt 50°C x (desired Δt/50)ⁿ



CLAUDIA® CURVED

NEW



стр. / page
36

МАТЕРИАЛЫ:

- Вертикальные полуовальные коллекторы из мягкой низкоуглеродистой окрашенной стали 30x40 мм.
- Изогнутые горизонтальные нагревательные элементы из окрашенной мягкой стали \varnothing 25 мм.

НАБОР ДЛЯ КРЕПЛЕНИЯ:

Полированные держатели, Клапан Маевского, Заглушка, Ключ шестигранный, заглушки и винты для крепления на компактной стене или дырчатом кирпиче, Инструкции по монтажу.
Комплект сертифицирован от TÜV в соответствии с VDI 6036-класс 4.

УПАКОВКА:

Радиатор обмотан прочной полиэтиленовой пленкой и помещен в картонную коробку.

ОКРАСКА:

Экологическое оксид-полиэфирное напыление (сертификат DIN 55900-1,-2)

ЦВЕТ:

Стандартный цвет радиатора и аксессуаров RAL9010. Таблица цветов на стр. 404.

ПРИНАДЛЕЖНОСТИ И ЗАПАСНЫЕ ЧАСТИ:

См. страницу 372

MATERIAL:

- Vertical collectors in painted mild steel semi oval 30x40 mm.
- Curved horizontal heating elements in painted mild steel \varnothing 25 mm.

FIXING KIT:

Brackets, airvent, hexagonal tool, plugs and screws for mounting suitable for use on compact or hollow brick, user notice.
The kit is certified from TÜV in compliance with VDI 6036-class 4.

PACKAGING:

The radiator is protected by recyclable carton box. User notice included.

PAINTING PROCESS:

Painted with ecological epoxy powders. (Certificate DIN 55900-1,-2)

COLOURS:

Radiator and accessories: standard white colour RAL 9010-R01.
Colour chart: see page 404

ACCESSORIES:



See page 372

Функционирование: Functioning:	<input checked="" type="checkbox"/> Для закрытых систем отопления <input checked="" type="checkbox"/> Central heating system	<input checked="" type="checkbox"/> Двухэнергетический <input checked="" type="checkbox"/> Dual energy
Макс давление: 8 bar P. Max: 8 bar	Максимальная рабочая температура: 110 °C T. Max: 110 °C	Подключения: 2 x 1/2" внутр.резьба - 1 x 1/2" внутр.резьба для вантуза Connections: 2 x 1/2" gas - 1 x 1/2" gas for airvent

СЕРТИФИКАТЫ - CERTIFICATIONS

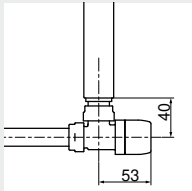
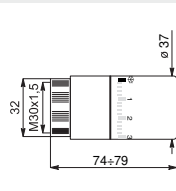

АКСЕССУАРЫ ДЛЯ ИНТЕРЬЕРА / ACCESSORIES

 <p>Квадратный клапан Kristal с функцией термостата, белого цвета R01-RAL 9010 Kristal valve square with thermostatic option white R01 - ral 9010</p> <p>Подкл. медн. трубы Copper conn. \varnothing 12/14/15 КОД /Art. nr. 5991990311161</p> <p>Подкл. М/П трубы Multilayer conn. \varnothing 16 КОД /Art. nr. 5991990311160</p>	 <p>Белая термостатическая головка White thermostatic head</p> <p>(Комплект 2 штуки) (Kit 2 pieces)</p> <p>КОД /Art. nr. 5035270710016</p>	 <p>Комплект из 2 крючков - цвет белый R01 Kit 2 Hooks - White R01</p> <p>КОД /Art. nr. 5991990310028</p>
 <p>Котировки для клапанов с прямым углом Kristal и термостатической опцией Quotes for square Kristal valves with thermostatic option</p>	 <p>Котировки термостатических головок Thermostatic head quotes</p>	

При заказе отдельно от радиатора аксессуары доступны только в стандартном белом цвете.
If ordered separately from the radiator, the accessories are available in standard white only.

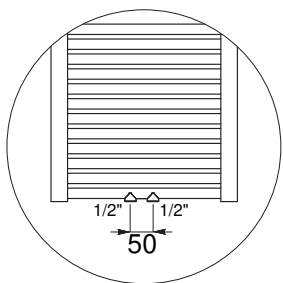

Деталь трубных центров в версии 50 мм
Detail of the pipe centres 50 mm version

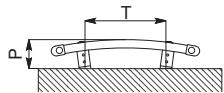

19 ЭЛЕМЕНТОВ
19 ELEMENTS

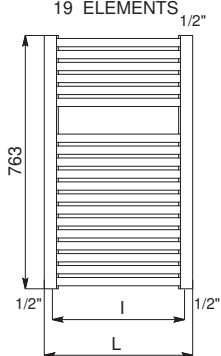

29 ЭЛЕМЕНТОВ
29 ELEMENTS

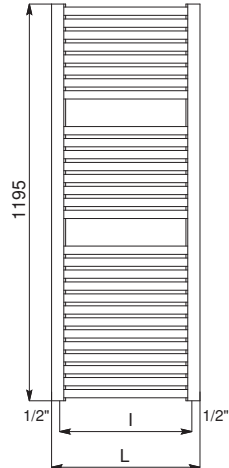

35 ЭЛЕМЕНТОВ
35 ELEMENTS

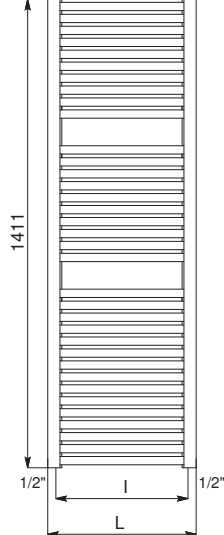

44 ЭЛЕМЕНТОВ
44 ELEMENTS

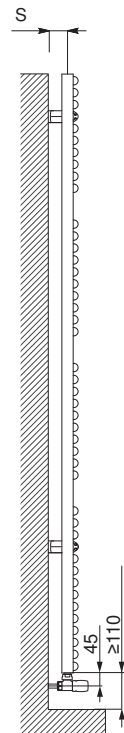
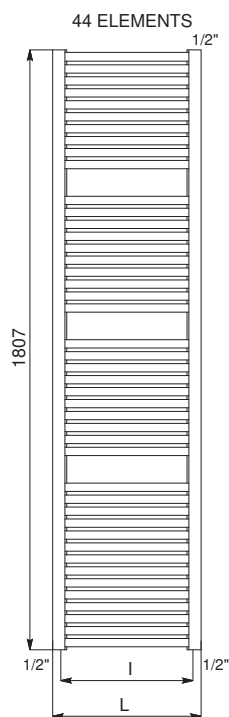

Котировки для клапанов Kristal - Quotes for Kristal valves

CLAUDIA® CURVED

Высота Height [mm]	Ширина Width L [mm]	М/осевое Pipe Centres l [mm]	КОД Art. nr.	М/осевое Pipe Centres 50 mm КОД Art. nr.	Тепловая мощность Thermal output [Watt]			Показатель n Exp. n	Комплект Двухэнергетический Dual energy kit [Watt]					
					P [mm]	S [mm]	T [mm]			ВЕС Dry Weight [Kg]	Поверхности Surface [m ²]	ЕМКОСТЬ Water content [lt]	Δt=50°C	Δt=30°C
763	450	397	3551546100031	3551546101031	85	52	270	5,5	0,746	4,4	368	194	1,2501	400
	500	445	3551546100034	3551546101034	90	52	320	6,0	0,821	4,8	408	216	1,2419	500
	550	494	3551546100037	3551546101037	90	46	320	6,5	0,895	5,2	448	238	1,2353	500
	600	547	3551546100040	3551546101040	90	57	450	6,9	0,970	5,7	492	263	1,2292	600
	750	696	3551546100043	3551546101043	100	55	590	8,3	1,194	6,9	615	330	1,2170	700
1195	450	397	3551546100032	3551546101032	85	52	270	8,6	1,146	6,8	557	294	1,2476	700
	500	445	3551546100035	3551546101035	90	52	320	9,3	1,260	7,4	617	327	1,2422	700
	550	494	3551546100038	3551546101038	90	46	320	9,9	1,374	8,1	676	359	1,2379	700
	600	547	3551546100041	3551546101041	90	57	450	10,6	1,488	8,7	742	395	1,2339	900
	750	696	3551546100044	3551546101044	100	55	590	12,7	1,830	10,6	923	493	1,2258	900
1411	450	397	3551546100049	3551546101049	85	52	270	10,2	1,375	8,2	669	354	1,2461	700
	500	445	3551546100050	3551546101050	90	52	320	11,1	1,513	8,9	742	393	1,2424	900
	550	494	3551546100051	3551546101051	90	46	320	11,9	1,650	9,7	813	432	1,2394	900
	600	547	3551546100052	3551546101052	90	57	450	12,7	1,788	10,4	892	474	1,2366	900
	750	696	3551546100053	3551546101053	100	55	590	15,3	2,200	12,7	1111	592	1,2311	1200
1807	450	397	3551546100033	3551546101033	85	52	270	13,0	1,730	10,3	835	442	1,2439	900
	500	445	3551546100036	3551546101036	90	52	320	14,0	1,910	11,3	928	492	1,2427	900
	550	494	3551546100039	3551546101039	90	46	320	15,1	2,083	12,2	1019	540	1,2417	1200
	600	547	3551546100042	3551546101042	90	57	450	16,1	2,250	13,2	1121	595	1,2408	1200
	750	696	3551546100045	3551546101045	100	55	590	19,3	2,774	16,0	1402	745	1,2390	1200

№ дет. относятся к версии WHITE R01 - RAL 9010 - Art. nr. are referred to colour WHITE R01 - RAL 9010 version

Для выхода при температуре Δt, отличной от 50°C, см. следующую формулу: требуемый выход = выход при Δt 50°C x (требуемая Δt/50)ⁿ
For output at different Δt than 50°C, please refer to the following formula: desired output = output at Δt 50°C x (desired Δt/50)ⁿ



CLAUDIA[®] SQUARE

NEW

МАТЕРИАЛЫ:

- Рамный коллектор из окрашенной мягкой стали 40x40 мм.
- Горизонтальные нагревательные элементы из мягкой низкоуглеродистой окрашенной стали \varnothing 25 мм.

НАБОР ДЛЯ КРЕПЛЕНИЯ:

Полированные держатели, Клапан Маевского, Заглушка, Ключ шестигранный, заглушки и винты для крепления на компактной стене или дырчатом кирпиче, Инструкции по монтажу.
Комплект сертифицирован от TÜV в соответствии с VDI 6036-класс 4.

УПАКОВКА:

Радиатор обмотан прочной полиэтиленовой пленкой и помещен в картонную коробку.

ОКРАСКА:

Экологическое эпоксид-полиэфирное напыление (сертификат DIN 55900-1,-2)

ЦВЕТ:

Стандартный цвет радиатора и аксессуаров RAL9010. Таблица цветов на стр. 404.

ПРИНАДЛЕЖНОСТИ И ЗАПАСНЫЕ ЧАСТИ:

См. страницу 372

MATERIAL:

- Frame collector in painted mild steel 40x40 mm.
- Horizontal heating elements in painted mild steel \varnothing 25 mm.

FIXING KIT:

Brackets, airvent, hexagonal tool, plugs and screws for mounting suitable for use on compact or hollow brick, user notice.
The kit is certified from TÜV in compliance with VDI 6036-class 4.

PACKAGING:

The radiator is protected by recyclable carton box. User notice included.

PAINTING PROCESS:

Painted with ecological epoxy powders. (Certificate DIN 55900-1,-2)

COLOURS:

Radiator and accessories: standard white colour RAL 9010-R01.
Colour chart: see page 404

ACCESSORIES:

See page 372

Функционирование: Functioning:	<input checked="" type="checkbox"/> Для закрытых систем отопления <input checked="" type="checkbox"/> Central heating system	<input checked="" type="checkbox"/> Двухэнергетический <input checked="" type="checkbox"/> Dual energy
Макс давление: 8 bar P. Max: 8 bar	Максимальная рабочая температура: 110 °C T. Max: 110 °C	Подключения: 2 x 1/2" внутр.резьба - 1 x 1/2" внутр.резьба для вантуза Connections: 2 x 1/2" gas - 1 x 1/2" gas for airvent

СЕРТИФИКАТЫ - CERTIFICATIONS



АКСЕССУАРЫ ДЛЯ ИНТЕРЬЕРА / ACCESSORIES



Квадратный клапан Kristal с функцией термостата, белого цвета R01-RAL 9010
Kristal valve square with thermostatic option white R01 - ral 9010

Подкл. медн. трубы
Copper conn. \varnothing 12/14/15
КОД /Art. nr. 5991990311161

Подкл. М/П трубы
Multilayer conn. \varnothing 16
КОД /Art. nr. 5991990311160



Перекладина для полотенец белого цвета R01
Towel bar painted mild steel-white R01

ШИРИНА / WIDTH 377 mm



Комплект из 2 крючков - цвет белый R01
Kit 2 Hooks - White R01

КОД /Art. nr. 5991990310028

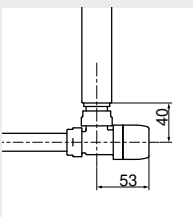

Котировки для клапанов с прямым углом Kristal и термостатической опцией
Quotes for square Kristal valves with thermostatic option

КОД Art. nr. Доступно по ширине Available on width

5991990310047 \geq 400 mm

5991990310029 \geq 500 mm

При заказе отдельно от радиатора аксессуары доступны только в стандартном белом цвете.
If ordered separately from the radiator, the accessories are available in standard white only.

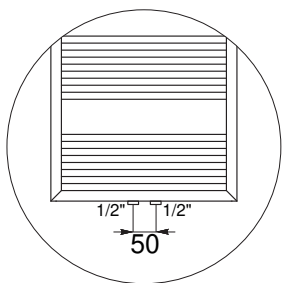

Деталь трубных центров в версии 50 мм
Detail of the pipe centres 50 mm version

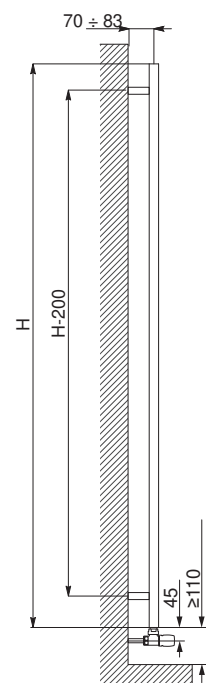
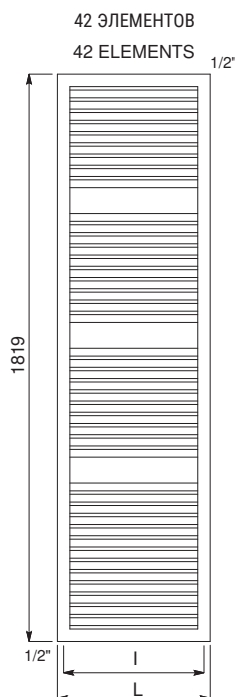
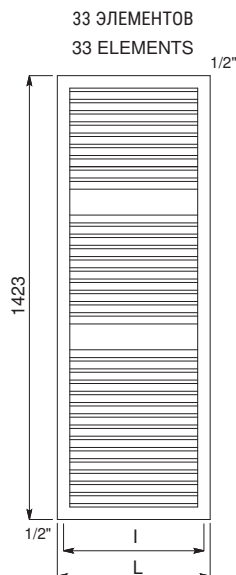
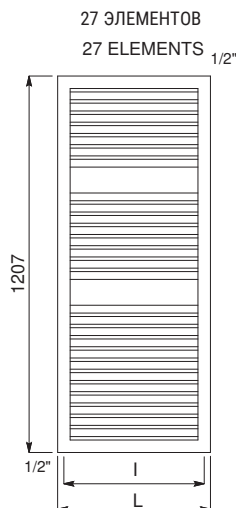
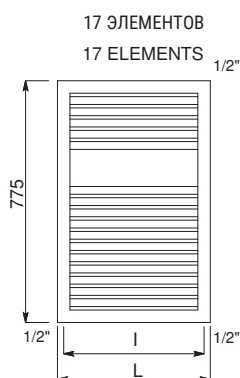
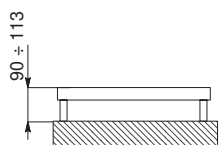

Котировки для клапанов Kristal - Quotes for Kristal valves

CLAUDIA® SQUARE

ВЫСОТА Height [mm]	ШИРИНА Width L [mm]	М/осевое Pipe Centres l [mm]	КОД Art. nr.	М/осевое Pipe Centres 50 mm КОД Art. nr.	Тепловая мощность Thermal output [Watt]			Комплект Двухэнергетический Dual energy kit			
					ВЕС Dry Weight [Kg]	Поверхности Surface [m ²]	ЕМКОСТЬ Water content [lt]	Δt=50°C	Δt=30°C	Показатель n Exp. n	[Watt]
775	490	450	3551356100301	3551356100309	7,3	0,860	4,7	431	233	1,2076	500
	540	500	3551356100305	3551356100313	7,9	0,938	5,1	471	254	1,2051	500
1207	490	450	3551356100302	3551356100310	11,0	1,334	7,2	673	361	1,2211	700
	540	500	3551356100306	3551356100314	11,8	1,453	7,9	738	396	1,2211	700
1423	490	450	3551356100303	3551356100311	12,9	1,586	8,6	801	426	1,2349	900
	540	500	3551356100307	3551356100315	13,8	1,729	9,4	876	467	1,22965	900
1819	490	450	3551356100304	3551356100312	16,0	1,988	9,2	990	525	1,24141	1200
	540	500	3551356100308	3551356100316	17,2	2,163	10,0	1081	575	1,23646	1200

№ дет. относятся к версии WHITE R01 - RAL 9010 - Art. nr. are referred to colour WHITE R01 - RAL 9010 version

Для выхода при температуре Δt, отличной от 50°C, см. следующую формулу; требуемый выход = выход при Δt 50°C x (требуемая Δt/50)ⁿ
For output at different Δt than 50°C, please refer to the following formula: desired output = output at Δt 50°C x (desired Δt/50)ⁿ

ARDESIA®

ПОЛОТЕНЦЕСУШИТЕЛИ ДЛЯ
НОВЫХ ЖИЛЫХ ЗДАНИЙ
NEW BUILDING TOWEL RAILS

ЭЛЕКТРИЧЕСКИЕ
ПОЛОТЕНЦЕСУШИТЕЛИ
ELECTRIC RADIATORS AND
TOWEL RAILS

РАДИАТОРЫ И
ПОЛОТЕНЦЕСУШИТЕЛИ ИЗ
НЕРЖАВЕЮЩЕЙ СТАЛИ
STAINLESS STEEL RADIATORS

РАДИАТОРЫ ДЛЯ НОВЫХ ЖИЛЫХ
ЗДАНИЙ
NEW BUILDING RADIATORS

ВЕНТИЛИРУЕМЫЕ РАДИАТОРЫ
VENTILATED RADIATORS

АКСЕССУАРЫ
ACCESSORIES

ПОДДЕРЖКА
TECHNICAL SUPPORT



LUCY 25

NEW

МАТЕРИАЛЫ:

- Вертикальные полуовальные коллекторы из мягкой низкоуглеродистой окрашенной стали \varnothing 30 мм.
- Горизонтальные нагревательные элементы из мягкой низкоуглеродистой окрашенной стали \varnothing 25 мм.

НАБОР ДЛЯ КРЕПЛЕНИЯ:

Полірованні держателі, Клапан Маєвського, Заглушка, Ключ шестигранный, заглушки и винты для крепления на компактной стене или дырчатом кирпиче, Инструкции по монтажу.
Комплект сертифицирован от TÜV в соответствии с VDI 6036-класс 4.

УПАКОВКА:

Радиатор обмотан прочной полиэтиленовой пленкой и помещен в картонную коробку.

ОКРАСКА:

Экологическое оксид-полиэфирное напыление (сертификат DIN 55900-1,-2)

ЦВЕТ:

Стандартный цвет радиатора и аксессуаров RAL9010. Таблица цветов на стр. 404.

ПРИНАДЛЕЖНОСТИ И ЗАПАСНЫЕ ЧАСТИ:

См. страницу 372

MATERIAL:

- Vertical collectors in painted mild steel semi oval \varnothing 30 mm.
- Horizontal heating elements in painted mild steel \varnothing 25 mm.

FIXING KIT:

Brackets, airvent, hexagonal tool, plugs and screws for mounting suitable for use on compact or hollow brick, user notice.
The kit is certified from TÜV in compliance with VDI 6036-class 4.

PACKAGING:

Carton angular and profiles protected by a recyclable film in polyethylene. User notice included.

PAINTING PROCESS:

Painted with ecological epoxy powders. (Certificate DIN 55900-1,-2)

COLOURS:

Radiator and accessories: standard white colour RAL 9010-R01.
Colour chart: see page 404

ACCESSORIES:



See page 372

Функционирование: Functioning:	<input checked="" type="checkbox"/> Для закрытых систем отопления <input checked="" type="checkbox"/> Central heating system	<input checked="" type="checkbox"/> Двухэнергетический <input checked="" type="checkbox"/> Dual energy
Макс давление: 8 bar P. Max: 8 bar	Максимальная рабочая температура: 110 °C T. Max: 110° C	Подключения: 2 x 1/2" внутр.резьба - 1 x 1/2" внутр.резьба для вантуза Connections: 2 x 1/2" gas - 1 x 1/2" gas for airvent

СЕРТИФИКАТЫ - CERTIFICATIONS

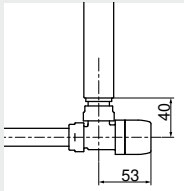
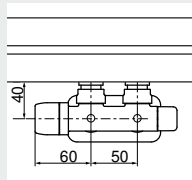
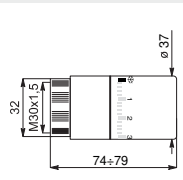

АКСЕССУАРЫ ДЛЯ ИНТЕРЬЕРА / ACCESSORIES

 <p>Квадратный клапан Kristal с функцией термостата, белого цвета R01-RAL 9010 Kristal valve square with thermostatic option white R01 - ral 9010</p> <p>Подкл. медн. трубы Copper conn. \varnothing 12/14/15 КОД /Art. nr. 5991990311161</p> <p>Подкл. М/П трубы Multilayer conn. \varnothing 16 КОД /Art. nr. 5991990311160</p>	 <p>Трубные центры 50 мм правый белый R01 - ral 9010 Kristal valve square Pipe centres 50 mm right white R01 - ral 9010</p> <p>Подкл. медн. трубы Copper conn. \varnothing 12/14/15 КОД /Art. nr. 5991990311186</p> <p>Подкл. М/П трубы Multilayer conn. \varnothing 16 КОД /Art. nr. 5991990311185</p>	 <p>Белая термостатическая головка White thermostatic head</p> <p>(Комплект 2 штуки) (Kit 2 pieces)</p> <p>КОД /Art. nr. 5035270710016</p>
 <p>Котировки для клапанов с прямым углом Kristal и термостатической опцией Quotes for square Kristal valves with thermostatic option</p>	 <p>Котировки для клапанов с прямым углом Kristal и термостатической опцией Quotes for square Kristal valves with thermostatic option</p>	 <p>Котировки термостатических головок Thermostatic head quotes</p>

При заказе отдельно от радиатора аксессуары доступны только в стандартном белом цвете.
If ordered separately from the radiator, the accessories are available in standard white only.

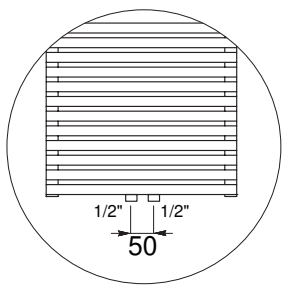

Деталь трубных центров в версии 50 мм
Detail of the pipe centres 50 mm version

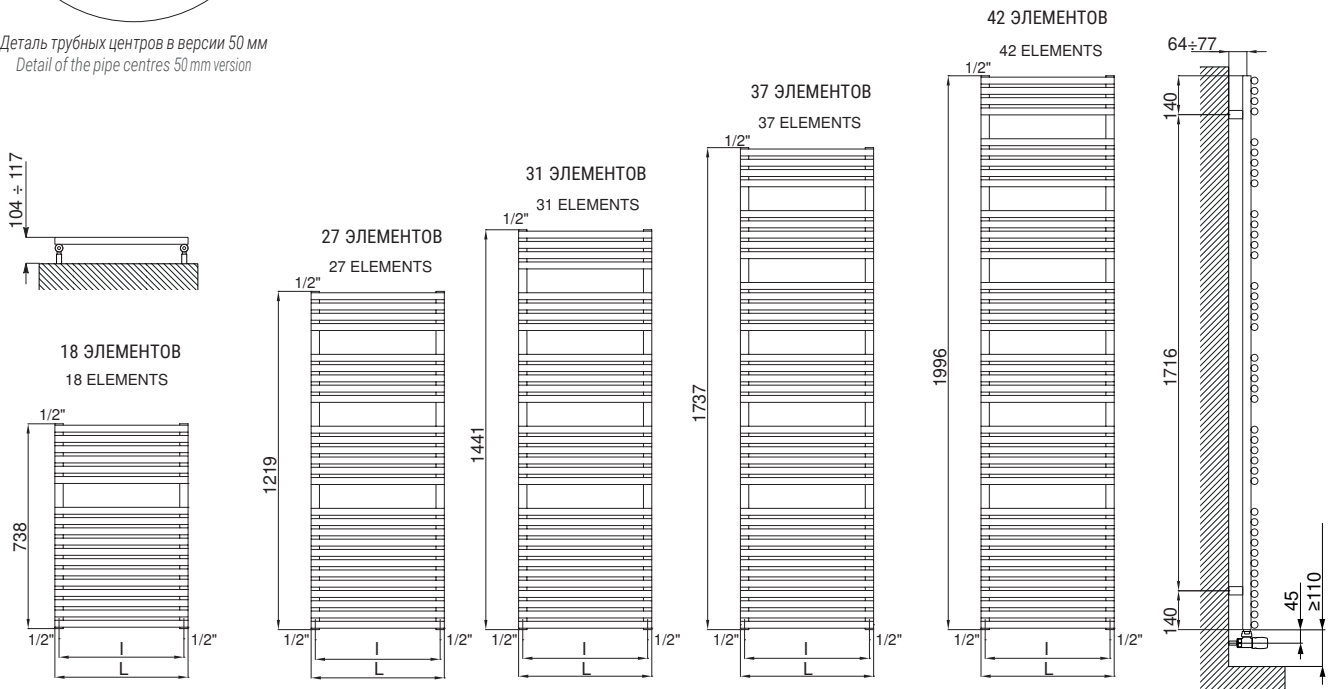

Котировки для клапанов Kristal - Quotes for Kristal valves

LUCY 25				М/осевое Pipe Centres 50 mm	Тепловая мощность Thermal output [Watt]				Комплект Двухэнергетический Dual energy kit		
ВЫСОТА Height [mm]	ШИРИНА Width L [mm]	М/осевое Pipe Centres l [mm]	КОД Art. nr.	КОД Art. nr.	ВЕС Dry Weight [Kg]	Поверхности Surface [m ²]	ЕМКОСТЬ Water content [lt]	Δt=50°C	Δt=30°C	Показатель η Exp. η	[Watt]
738	430	400	3551406100340	3551406100360	5,8	0,747	4,1	384	210	1,1834	500
	480	450	3551406100344	3551406100364	6,4	0,818	4,5	430	235	1,1806	500
1219	430	400	3551406100341	3551406100361	9,0	1,142	6,3	589	321	1,1879	700
	480	450	3551406100345	3551406100365	9,8	1,248	6,8	656	358	1,1873	700
	530	500	3551406100348	3551406100368	10,6	1,354	7,4	724	395	1,1867	900
1441	580	550	3551406100352	3551406100372	11,4	1,460	8,0	791	432	1,1861	900
	430	400	3551406100342	3551406100362	10,4	1,319	7,3	684	371	1,1993	700
	480	450	3551406100346	3551406100366	11,3	1,440	7,9	761	413	1,1942	900
	530	500	3551406100349	3551406100369	12,2	1,562	8,6	838	457	1,1891	900
1737	580	550	3551406100353	3551406100373	13,1	1,684	9,2	915	500	1,1840	900
	430	400	3551406100343	3551406100363	12,4	1,577	8,7	813	438	1,2123	900
	480	450	3551406100347	3551406100367	13,5	1,722	9,5	903	488	1,2060	900
	530	500	3551406100350	3551406100370	14,6	1,868	10,2	992	537	1,1997	900
1996	580	550	3551406100354	3551406100374	15,7	2,013	11,0	1082	588	1,1934	1200
	530	500	3551406100351	3551406100371	16,6	2,125	11,6	1131	610	1,2091	1200
	580	550	3551406100355	3551406100375	17,8	2,289	12,5	1231	666	1,2017	1200
	730	700	3551406100356	3551406100376	21,6	2,784	15,1	1532	839	1,1798	1200

№ дет. относятся к версии WHITE R01 - RAL 9010 - Art. nr. are referred to colour WHITE R01 - RAL 9010 version

Для выхода при температуре Δt, отличной от 50°C, см. следующую формулу; требуемый выход = выход при Δt 50°C x (требуемая Δt/50)ⁿ
For output at different Δt than 50°C, please refer to the following formula: desired output = output at Δt 50°C x (desired Δt/50)ⁿ



LUCY 25

ХРОМИРОВАННЫЙ / CHROMED



NEW

МАТЕРИАЛЫ:

- Вертикальные коллекторы из мягкой стали \varnothing 30 мм.
- Горизонтальные нагревательные элементы из мягкой стали \varnothing 25 мм.

НАБОР ДЛЯ КРЕПЛЕНИЯ:

Полированные держатели, Клапан Маевского, Заглушка, Ключ шестигранный, заглушки и винты для крепления на компактной стене или дырчатом кирпиче, Инструкции по монтажу.
Комплект сертифицирован от TÜV в соответствии с VDI 6036-класс 4.

УПАКОВКА:

Радиатор обмотан прочной полиэтиленовой пленкой и помещен в картонную коробку.

ОКРАСКА:

Экологическое эпоксид-полиэфирное напыление (сертификат DIN 55900-1,-2)

ОТДЕЛКА:

ХРОМИРОВАННЫ (ГАЛЬВАНИЗАЦИЯ В ИТАЛИИ)

ПРИНАДЛЕЖНОСТИ И ЗАПАСНЫЕ ЧАСТИ:

См. страницу 372

MATERIAL:

- Vertical collectors in mild steel \varnothing 30 mm.
- Horizontal heating elements in mild steel \varnothing 25 mm.

FIXING KIT:

Brackets, airvent, hexagonal tool, plugs and screws for mounting suitable for use on compact or hollow brick, user notice.
The kit is certified from TÜV in compliance with VDI 6036-class 4.

PACKAGING:

Carton angular and profiles protected by a recyclable film in polyethylene. User notice included.

FINISHING:

CHROMED (PLATED IN ITALY)

ACCESSORIES:



See page 372

Функционирование: Functioning:	<input checked="" type="checkbox"/> Для закрытых систем отопления <input checked="" type="checkbox"/> Central heating system	<input checked="" type="checkbox"/> Двухэнергетический <input checked="" type="checkbox"/> Dual energy
Макс давление: 8 bar P. Max: 8 bar	Максимальная рабочая температура: 110 °C T. Max: 110 °C	Подключения: 2 x 1/2" внутр.резьба - 1 x 1/2" внутр.резьба для вантуза Connections: 2 x 1/2" gas - 1 x 1/2" gas for airvent

СЕРТИФИКАТЫ - CERTIFICATIONS

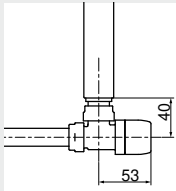
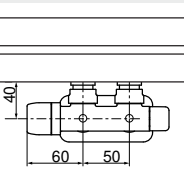
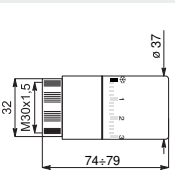

АКСЕССУАРЫ ДЛЯ ИНТЕРЬЕРА / ACCESSORIES

 <p>Клапан Kristal с прямым углом и термостатической опцией, хромированный Kristal valve square with thermostatic option-chromed</p> <p>Подкл. медн. трубы Copper conn. \varnothing 12/14/15 КОД /Art. nr. 5991990311165</p> <p>Подкл. М/П трубы Multilayer conn. \varnothing 16 КОД /Art. nr. 5991990311166</p>	 <p>Горизонтальные нагревательные элементы из мягкой стали \varnothing 25 мм Kristal valve square pipe centres 50 mm with thermostatic option-chromed</p> <p>Подкл. медн. трубы Copper conn. \varnothing 12/14/15 КОД /Art. nr. 5991990301150</p> <p>Подкл. медн. трубы Copper conn. \varnothing 12/14/15 КОД /Art. nr. 5991990301149</p>	 <p>Хромированная термостатическая головка Chromed thermostatic head</p> <p>(Комплект 2 штуки) (Kit 2 pieces)</p> <p>КОД /Art. nr. 5035270710015</p>
 <p>Котировки для клапанов с прямым углом Kristal и термостатической опцией Quotes for square Kristal valves with thermostatic option</p>	 <p>Котировки для клапанов с прямым углом Kristal и термостатической опцией Quotes for square Kristal valves with thermostatic option</p>	 <p>Котировки термостатических головок Thermostatic head quotes</p>

При заказе отдельно от радиатора аксессуары доступны только в стандартном белом цвете.
If ordered separately from the radiator, the accessories are available in standard white only.

Принадлежности и запасные части - См. страницу 372 / Accessories and spare parts - see from page 372.

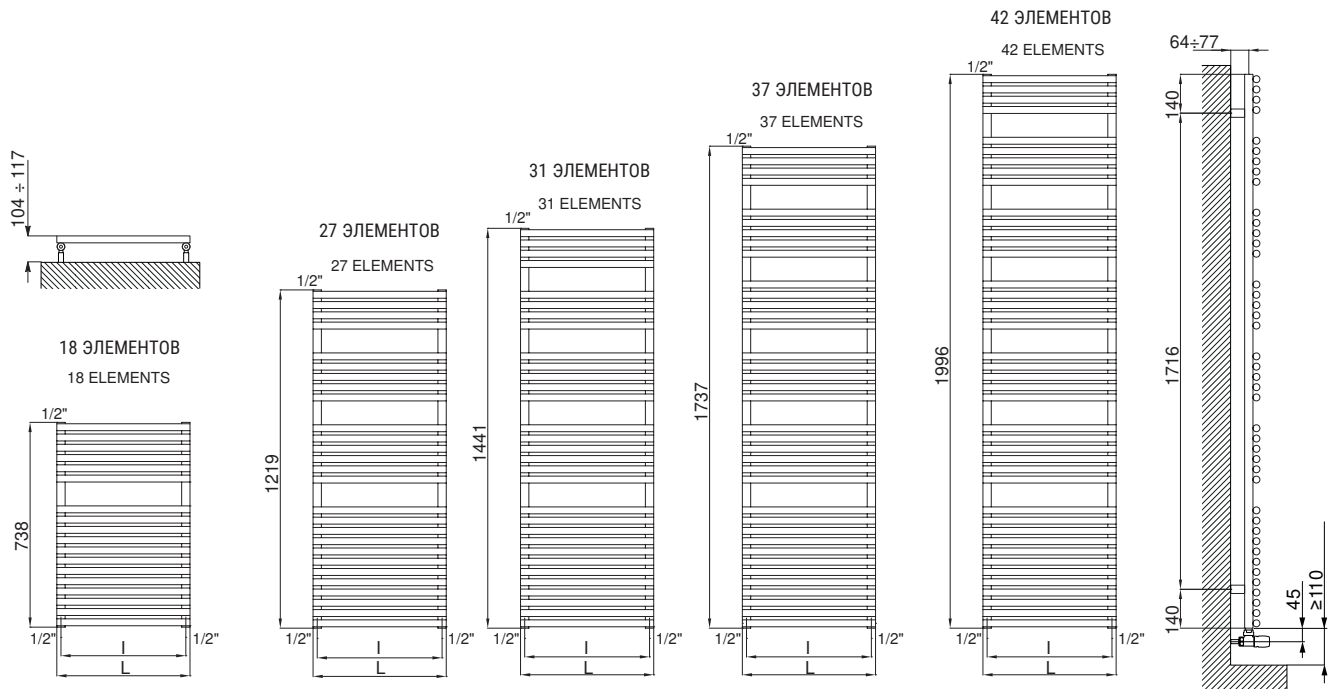

Котировки для клапанов Kristal - Quotes for Kristal valves

LUCY 25 CHROMED

Высота Height [mm]	Ширина Width L [mm]	М/осевое Pipe Centres l [mm]	КОД Art. nr.	ВЕС Dry Weight [Kg]	Поверхности Surface [m ²]	ЕМКОСТЬ Water content [lt]	Тепловая мощность Thermal output [Watt]		Показатель n Exp. n	Комплект Двухэнергетический Dual energy kit [Watt]
							Δt=50°C	Δt=30°C		
738	430	400	3551406110001	5,8	0,747	4,1	290	162	1,1418	300
	480	450	3551406110005	6,4	0,818	4,5	323	180	1,1513	400
1219	430	400	3551406110002	9,0	1,142	6,3	439	243	1,1615	500
	480	450	3551406110006	9,8	1,248	6,8	464	257	1,1565	500
	530	500	3551406110009	10,6	1,354	7,4	507	281	1,1516	600
1441	580	550	3551406110013	11,4	1,460	8,0	577	322	1,1460	600
	430	400	3551406110003	10,4	1,319	7,3	506	282	1,1405	600
	480	450	3551406110007	11,3	1,440	7,9	589	325	1,1676	700
	530	500	3551406110010	12,2	1,562	8,6	615	340	1,1562	700
1737	580	550	3551406110014	13,1	1,684	9,2	640	354	1,1606	700
	430	400	3551406110004	12,4	1,577	8,7	601	333	1,1568	700
	480	450	3551406110008	13,5	1,722	9,5	677	376	1,1529	700
	530	500	3551406110011	14,6	1,868	10,2	706	390	1,1644	700
1996	580	550	3551406110015	15,7	2,013	11,0	768	423	1,1666	700
	530	500	3551406110012	16,6	2,125	11,6	847	468	1,1638	900
	580	550	3551406110016	17,8	2,289	12,5	910	503	1,1610	900
	730	700	3551406110017	21,6	2,784	15,1	1054	581	1,1659	900

Для выхода при температуре Δt, отличной от 50°C, см. следующую формулу: требуемый выход = выход при Δt 50°C x (требуемая Δt/50)ⁿ
For output at different Δt than 50°C, please refer to the following formula: desired output = output at Δt 50°C x (desired Δt/50)ⁿ



GLORIA 22



стр. / page
52

NEW

МАТЕРИАЛЫ:

- Вертикальные коллекторы из мягкой низкоуглеродистой окрашенной стали \varnothing 30 мм.
- Горизонтальные нагревательные элементы из мягкой низкоуглеродистой окрашенной стали \varnothing 22 мм.

НАБОР ДЛЯ КРЕПЛЕНИЯ:

Полированные держатели, Клапан Маевского, Заглушка, Ключ шестигранный, заглушки и винты для крепления на компактной стене или дырчатом кирпиче, Инструкции по монтажу.
Комплект сертифицирован от TÜV в соответствии с VDI 6036-класс 4.

УПАКОВКА:

Радиатор обмотан прочной полиэтиленовой пленкой и помещен в картонную коробку.

ОКРАСКА:

Экологическое эпоксид-полиэфирное напыление (сертификат DIN 55900-1;2)

ЦВЕТ:

Стандартный цвет радиатора и аксессуаров RAL9010. Таблица цветов на стр. 404.

ПРИНАДЛЕЖНОСТИ И ЗАПАСНЫЕ ЧАСТИ:

См. страницу 372

MATERIAL:

- Vertical collectors in painted mild steel \varnothing 30 mm.
- Horizontal heating elements in painted mild steel \varnothing 22 mm.

FIXING KIT:

Brackets, airvent, hexagonal tool, plugs and screws for mounting suitable for use on compact or hollow brick, user notice.
The kit is certified from TÜV in compliance with VDI 6036-class 4.

PACKAGING:

Carton angular and profiles protected by a recyclable film in polyethylene. User notice included.

PAINTING PROCESS:

Painted with ecological epoxy powders. (Certificate DIN 55900-1;2)

COLOURS:

Radiator and accessories: standard white colour RAL 9010-R01.
Colour chart: see page 404

ACCESSORIES:



See page 372

Функционирование: Functioning:	<input checked="" type="checkbox"/> Для закрытых систем отопления <input checked="" type="checkbox"/> Central heating system	<input checked="" type="checkbox"/> Электрический <input checked="" type="checkbox"/> Electric	<input checked="" type="checkbox"/> Двухэнергетический <input checked="" type="checkbox"/> Dual energy
Макс давление: 8 bar P. Max: 8 bar	Максимальная рабочая температура: 110 °C T. Max: 110° C	Подключения: 2 x 1/2" внутр.резьба - 1 x 1/2" внутр.резьба для вантуза Connections: 2 x 1/2" gas - 1 x 1/2" gas for airvent	

СЕРТИФИКАТЫ - CERTIFICATIONS

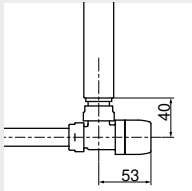
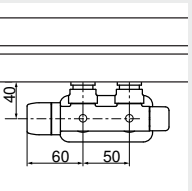

АКСЕССУАРЫ ДЛЯ ИНТЕРЬЕРА / ACCESSORIES

 <p>Квадратный клапан Kristal с функцией термостата, белого цвета R01-RAL 9010 Kristal valve square with thermostatic option white R01 - ral 9010</p> <p>Подкл. медн. трубы Copper conn. \varnothing 12/14/15 КОД /Art. nr. 5991990311161</p> <p>Подкл. М/П трубы Multilayer conn. \varnothing 16 КОД /Art. nr. 5991990311160</p>	 <p>Трубные центры 50 мм правый белый R01 - ral 9010 Kristal valve square Pipe centres 50 mm right white R01 - ral 9010</p> <p>Подкл. медн. трубы Copper conn. \varnothing 12/14/15 КОД /Art. nr. 5991990311186</p> <p>Подкл. М/П трубы Multilayer conn. \varnothing 16 КОД /Art. nr. 5991990311185</p>	 <p>прямоугольные вентили kristal Eurokonus с термостатом белый R01 - Ral 9010 - соединение 3/4" Kristal Eurokonus valves square with thermostatic option white R01 - Ral 9010 - 3/4" connection</p> <p>КОД /Art. nr. 5991990332877</p>												
 <p>Котировки для клапанов с прямым углом Kristal и термостатической опцией Quotes for square Kristal valves with thermostatic option</p>	 <p>Котировки для клапанов с прямым углом Kristal и термостатической опцией Quotes for square Kristal valves with thermostatic option</p>	<p>ПЕРЕХОДНИК ДЛЯ EUROKONUS PIPER ADAPTOR FOR EUROKONUS</p> <table border="1"> <tr> <td>Подкл. медн. трубы Copper conn. \varnothing 12</td> <td>Подкл. М/П трубы Multilayer conn. \varnothing 14</td> </tr> <tr> <td>Код/Art. nr. 5991990010234</td> <td>Код/Art. nr. 5991990010237</td> </tr> <tr> <td>Подкл. медн. трубы Copper conn. \varnothing 14</td> <td>Подкл. М/П трубы Multilayer conn. \varnothing 16</td> </tr> <tr> <td>Код/Art. nr. 5991990010235</td> <td>Код/Art. nr. 5991990010238</td> </tr> <tr> <td>Подкл. медн. трубы Copper conn. \varnothing 15</td> <td></td> </tr> <tr> <td>Код/Art. nr. 5991990010236</td> <td></td> </tr> </table>	Подкл. медн. трубы Copper conn. \varnothing 12	Подкл. М/П трубы Multilayer conn. \varnothing 14	Код/Art. nr. 5991990010234	Код/Art. nr. 5991990010237	Подкл. медн. трубы Copper conn. \varnothing 14	Подкл. М/П трубы Multilayer conn. \varnothing 16	Код/Art. nr. 5991990010235	Код/Art. nr. 5991990010238	Подкл. медн. трубы Copper conn. \varnothing 15		Код/Art. nr. 5991990010236	
Подкл. медн. трубы Copper conn. \varnothing 12	Подкл. М/П трубы Multilayer conn. \varnothing 14													
Код/Art. nr. 5991990010234	Код/Art. nr. 5991990010237													
Подкл. медн. трубы Copper conn. \varnothing 14	Подкл. М/П трубы Multilayer conn. \varnothing 16													
Код/Art. nr. 5991990010235	Код/Art. nr. 5991990010238													
Подкл. медн. трубы Copper conn. \varnothing 15														
Код/Art. nr. 5991990010236														

При заказе отдельно от радиатора аксессуары доступны только в стандартном белом цвете.
If ordered separately from the radiator, the accessories are available in standard white only.

Принадлежности и запасные части - См. страницу 372 / Accessories and spare parts - see from page 372.

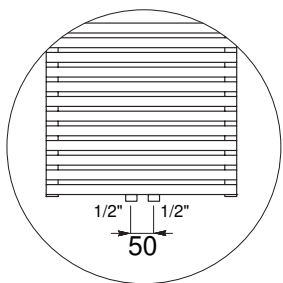

Деталь трубных центров в версии 50 мм
Detail of the pipe centres 50 mm version

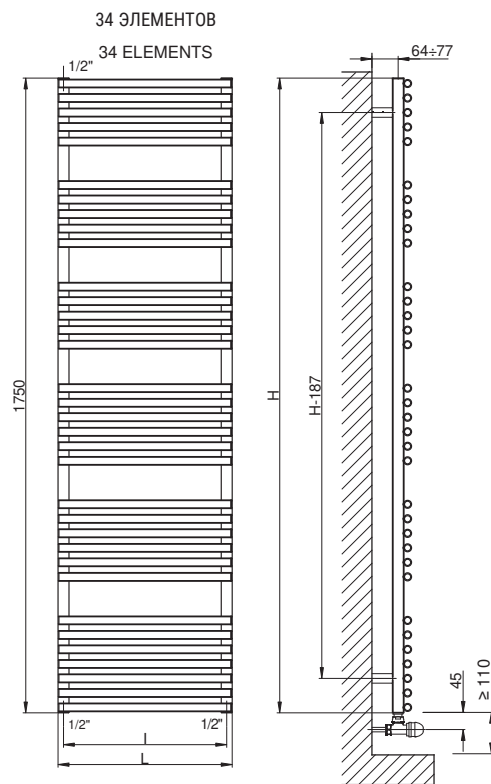
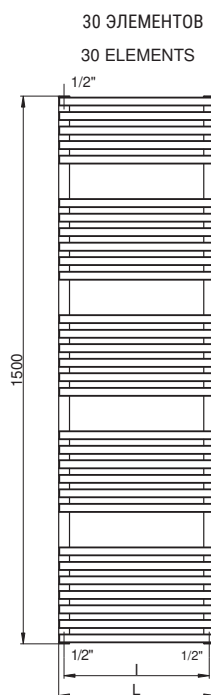
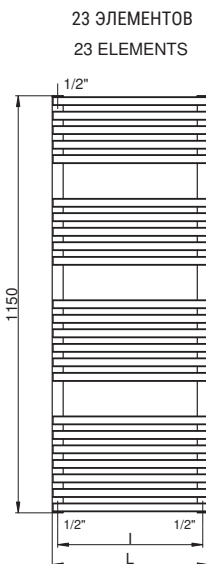
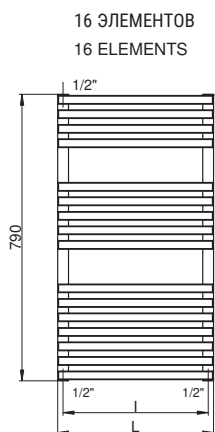
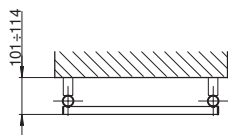

Котировки для клапанов Kristal - Quotes for Kristal valves

GLORIA 22

ВЫСОТА Height (mm)	ШИРИНА Width L (mm)	М/осевое Pipe Centres l (mm)	КОД Art. nr.	М/осевое Pipe Centres 50 mm КОД Art. nr.	Тепловая мощность Thermal output [Watt]			Комплект Двухэнергетический Dual energy kit [Watt]			
					ВЕС Dry Weight (Kg)	Поверхности Surface [m ²]	ЕМКОСТЬ Water content (lt)		Δt=50°C	Δt=30°C	Показатель η Exp. η
790	430	400	3551666100101	3551666100121	6,1	0,61	3,0	364	203	1,1418	400
	480	450	3551666100102	3551666100122	6,6	0,66	3,1	401	224	1,1513	500
	430	400	3551666100103	3551666100123	8,8	0,88	4,2	516	285	1,1615	600
	480	450	3551666100104	3551666100124	9,5	0,95	4,6	567	314	1,1565	700
1150	530	500	3551666100105	3551666100125	10,2	1,03	5,0	617	343	1,1516	700
	580	550	3551666100106	3551666100126	10,9	1,10	5,3	668	372	1,1460	700
	630	600	3551666100107	3551666100127	11,8	1,18	5,7	719	402	1,1405	900
	430	400	3551666100108	3551666100128	11,4	1,14	5,5	668	368	1,1576	700
1500	480	450	3551666100109	3551666100129	12,3	1,25	6,3	732	404	1,1562	900
	530	500	3551666100110	3551666100130	13,2	1,32	6,5	796	440	1,1606	900
	580	550	3551666100111	3551666100131	14,2	1,44	6,9	860	476	1,1568	900
	630	600	3551666100112	3551666100132	15,0	1,53	7,3	924	513	1,1529	900
1750	480	450	3551666100113	3551666100133	14,0	1,41	6,9	842	463	1,1644	900
	530	500	3551666100114	3551666100134	15,1	1,52	7,4	915	504	1,1666	900
	580	550	3551666100115	3551666100135	16,1	1,64	7,9	989	546	1,1638	1200
	630	600	3551666100116	3551666100136	17,1	1,75	8,4	1062	587	1,1610	1200
	730	700	3551666100117	3551666100137	19,2	1,97	9,4	1208	670	1,1659	1200

№ дет. относятся к версии WHITE R01 - RAL 9010 - Art. nr. are referred to colour WHITE R01 - RAL 9010 version

Для выхода при температуре Δt, отличной от 50°C, см. следующую формулу; требуемый выход = выход при Δt 50°C x (требуемая Δt/50)ⁿ
For output at different Δt than 50°C, please refer to the following formula: desired output = output at Δt 50°C x (desired Δt/50)ⁿ



GLORIA 22

ХРОМИРОВАННЫЙ / CHROMED

NEW

МАТЕРИАЛЫ:

- Вертикальные коллекторы из мягкой стали \varnothing 30 мм.
- Горизонтальные нагревательные элементы из мягкой стали \varnothing 22 мм.

НАБОР ДЛЯ КРЕПЛЕНИЯ:

Полированные держатели, Клапан Маевского, Заглушка, Ключ шестигранный, заглушки и винты для крепления на компактной стене или дырчатом кирпиче, Инструкции по монтажу.
Комплект сертифицирован от TÜV в соответствии с VDI 6036-класс 4.

УПАКОВКА:

Радиатор обмотан прочной полиэтиленовой пленкой и помещен в картонную коробку.

ОКРАСКА:

Экологическое эпоксид-полиэфирное напыление (сертификат DIN 55900-1,-2)

ОТДЕЛКА:

ХРОМИРОВАННЫ (ГАЛЬВАНИЗАЦИЯ В ИТАЛИИ)

ПРИНАДЛЕЖНОСТИ И ЗАПАСНЫЕ ЧАСТИ:

См. страницу 372

MATERIAL:

- Vertical collectors in mild steel \varnothing 30 mm.
- Horizontal heating elements in mild steel \varnothing 22 mm.

FIXING KIT:

Brackets, airvent, hexagonal tool, plugs and screws for mounting suitable for use on compact or hollow brick, user notice.
The kit is certified from TÜV in compliance with VDI 6036-class 4.

PACKAGING:

Carton angular and profiles protected by a recyclable film in polyethylene. User notice included.

FINISHING:

CHROMED (PLATED IN ITALY)

ACCESSORIES:



See page 372

Функционирование: Functioning:	<input checked="" type="checkbox"/> Для закрытых систем отопления <input checked="" type="checkbox"/> Central heating system	<input checked="" type="checkbox"/> Электрический <input checked="" type="checkbox"/> Electric	<input checked="" type="checkbox"/> Двухэнергетический <input checked="" type="checkbox"/> Dual energy
Макс давление: 8 bar P. Max: 8 bar	Максимальная рабочая температура: 110 °C T. Max: 110 °C	Подключения: 2 x 1/2" внутр.резьба - 1 x 1/2" внутр.резьба для вантуза Connections: 2 x 1/2" gas - 1 x 1/2" gas for airvent	

СЕРТИФИКАТЫ - CERTIFICATIONS

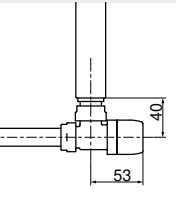
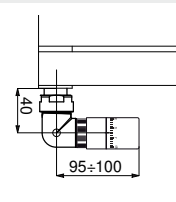
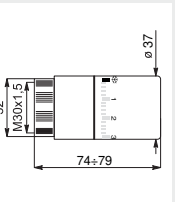

АКСЕССУАРЫ ДЛЯ ИНТЕРЬЕРА / ACCESSORIES

 <p>Клапан Kristal с прямым углом и термостатической опцией, хромированный Kristal valve square with thermostatic option-chromed</p> <p>Подкл. медн. трубы Copper conn. \varnothing 12/14/15 КОД /Art. nr. 5991990311165</p> <p>Подкл. М/П трубы Multilayer conn. \varnothing 16 КОД /Art. nr. 5991990311166</p>	 <p>Клапан Kristal угловой с термостатической опцией, хромированный Kristal valve corner with thermostatic option-chromed</p> <p>Подкл. медн. трубы Copper conn. \varnothing 12/14/15 КОД /Art. nr. 5991990301148</p> <p>Подкл. М/П трубы Multilayer conn. \varnothing 16 КОД /Art. nr. 5991990301147</p>	 <p>Хромированная термостатическая головка Chromed thermostatic head</p> <p>(Комплект 2 штуки) (Kit 2 pieces)</p> <p>КОД /Art. nr. 5035270710015</p>
 <p>Котировки для клапанов с прямым углом Kristal и термостатической опцией Quotes for square Kristal valves with thermostatic option</p>	 <p>Котировки на угловые клапаны Kristal с термостатической опцией Quotes for corner Kristal valves with thermostatic option</p>	 <p>Котировки термостатических головок Thermostatic head quotes</p>

При заказе отдельно от радиатора аксессуары доступны только в стандартном белом цвете.
If ordered separately from the radiator, the accessories are available in standard white only.

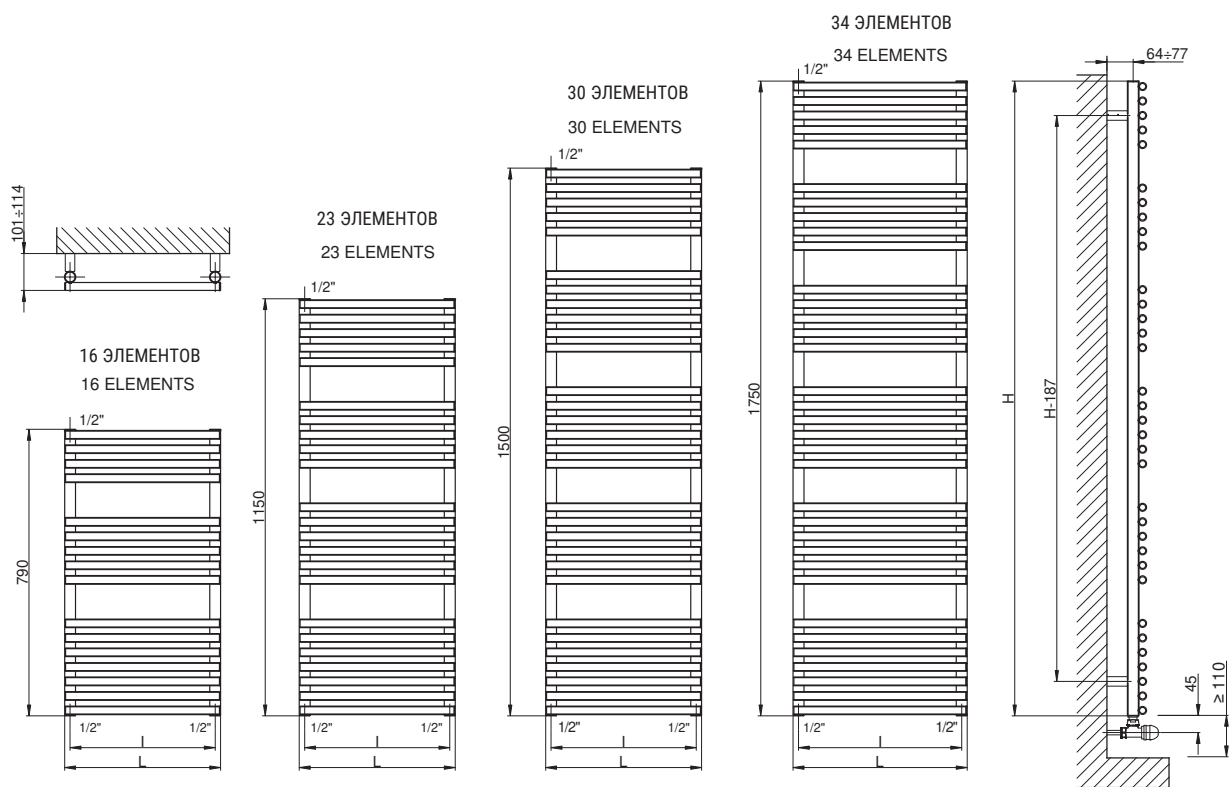

Котировки для клапанов Kristal - Quotes for Kristal valves

GLORIA 22 CHROMED

Высота Height [mm]	Ширина Width L [mm]	М/осевое Pipe Centres l [mm]	КОД Art. nr.	ВЕС Dry Weight [Kg]	Surface [m ²]	ЕМКОСТЬ Water content [lt]	Тепловая мощность Thermal output [Watt]		Показатель n Exp. n	Комплект Двухэнергетический Dual energy kit [Watt]
							Δt=50°C	Δt=30°C		
790	430	400	3551666101101	6,1	0,61	3,0	279	151	1,1983	300
	480	450	3551666101102	6,6	0,66	3,1	302	164	1,1941	300
	430	400	3551666101103	8,8	0,88	4,2	392	209	1,2348	400
	480	450	3551666101104	9,5	0,95	4,6	426	228	1,2250	500
1150	530	500	3551666101105	10,2	1,03	5,0	460	247	1,2153	500
	580	550	3551666101106	10,9	1,10	5,3	494	267	1,2055	600
	630	600	3551666101107	11,8	1,18	5,7	528	287	1,1958	600
	430	400	3551666101108	11,4	1,41	5,5	502	268	1,2281	600
1500	480	450	3551666101109	12,3	1,25	6,3	546	292	1,2219	600
	530	500	3551666101110	13,2	1,32	6,5	591	318	1,2157	700
	580	550	3551666101111	14,2	1,44	6,9	636	343	1,2095	700
	630	600	3551666101112	15,0	1,53	7,3	680	368	1,2033	700
1750	480	450	3551666101113	6,8	1,41	6,7	626	336	1,2198	600
	530	500	3551666101114	7,3	1,50	7,4	678	364	1,2160	700
	580	550	3551666101115	7,9	1,63	7,9	730	393	1,2123	900
	630	600	3551666101116	8,4	1,75	8,4	782	422	1,2085	900
	730	700	3551666101117	8,9	1,86	8,9	886	480	1,2009	900

Для выхода при температуре Δt, отличной от 50°C, см. следующую формулу: требуемый выход = выход при Δt 50°C x (требуемая Δt/50)ⁿ
 For output at different Δt than 50°C, please refer to the following formula: desired output = output at Δt 50°C x (desired Δt/50)ⁿ



GLORIA 22 WIDE

NEW



МАТЕРИАЛЫ:

- Вертикальные коллекторы из мягкой низкоуглеродистой окрашенной стали \varnothing 30 мм.
- Горизонтальные нагревательные элементы из мягкой низкоуглеродистой окрашенной стали \varnothing 22 мм.

НАБОР ДЛЯ КРЕПЛЕНИЯ:

Полированные держатели, Клапан Маевского, Заглушка, Ключ шестигранный, заглушки и винты для крепления на компактной стене или дырчатом кирпиче, Инструкции по монтажу.
Комплект сертифицирован от TÜV в соответствии с VDI 6036-класс 4.

УПАКОВКА:

Радиатор обмотан прочной полиэтиленовой пленкой и помещен в картонную коробку.

ОКРАСКА:

Экологическое эпоксид-полиэфирное напыление (сертификат DIN 55900-1,-2)

ЦВЕТ:

Стандартный цвет радиатора и аксессуаров RAL9010. Таблица цветов на стр. 404.

ПРИНАДЛЕЖНОСТИ И ЗАПАСНЫЕ ЧАСТИ:

См. страницу 372

MATERIAL:

- Vertical collectors in painted mild steel \varnothing 30 mm.
- Horizontal heating elements in painted mild steel \varnothing 22 mm.

FIXING KIT:

Brackets, airvent, hexagonal tool, plugs and screws for mounting suitable for use on compact or hollow brick, user notice.
The kit is certified from TÜV in compliance with VDI 6036-class 4.

PACKAGING:

Carton angular and profiles protected by a recyclable film in polyethylene. User notice included.

PAINTING PROCESS:

Painted with ecological epoxy powders. (Certificate DIN 55900-1,-2)

COLOURS:

Radiator and accessories: standard white colour RAL 9010-R01.
Colour chart: see page 404

ACCESSORIES:



See page 372

Функционирование: Functioning:	<input checked="" type="checkbox"/> Для закрытых систем отопления <input checked="" type="checkbox"/> Central heating system	<input checked="" type="checkbox"/> Двухэнергетический <input checked="" type="checkbox"/> Dual energy
Макс давление: 8 bar P. Max: 8 bar	Максимальная рабочая температура: 110 °C T. Max: 110° C	Подключения: 2 x 1/2" внутр.резьба - 1 x 1/2" внутр.резьба для вантуза Connections: 2 x 1/2" gas - 1 x 1/2" gas for airvent

СЕРТИФИКАТЫ - CERTIFICATIONS

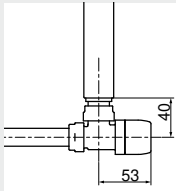
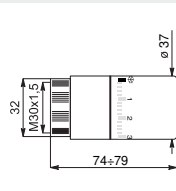
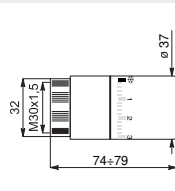

АКСЕССУАРЫ ДЛЯ ИНТЕРЬЕРА / ACCESSORIES

 <p>Квадратный клапан Kristal с функцией термостата, белого цвета R01-RAL 9010 Kristal valve square with thermostatic option white R01 - Ral 9010</p> <p>Подкл. медн. трубы Copper conn. \varnothing 12/14/15 КОД /Art. nr. 5991990311161</p> <p>Подкл. М/П трубы Multilayer conn. \varnothing 16 КОД /Art. nr. 5991990311160</p>	 <p>Белая термостатическая головка White thermostatic head</p> <p>(Комплект 2 штуки) (Kit 2 pieces)</p> <p>КОД /Art. nr. 5035270710016</p>	 <p>Хромированная термостатическая головка Chromed thermostatic head</p> <p>(Комплект 2 штуки) (Kit 2 pieces)</p> <p>КОД /Art. nr. 5035270710015</p>
 <p>Котировки для клапанов с прямым углом Kristal и термостатической опцией Quotes for square Kristal valves with thermostatic option</p>	 <p>Котировки термостатических головок Thermostatic head quotes</p>	 <p>Котировки термостатических головок Thermostatic head quotes</p>

При заказе отдельно от радиатора аксессуары доступны только в стандартном белом цвете.
If ordered separately from the radiator, the accessories are available in standard white only.

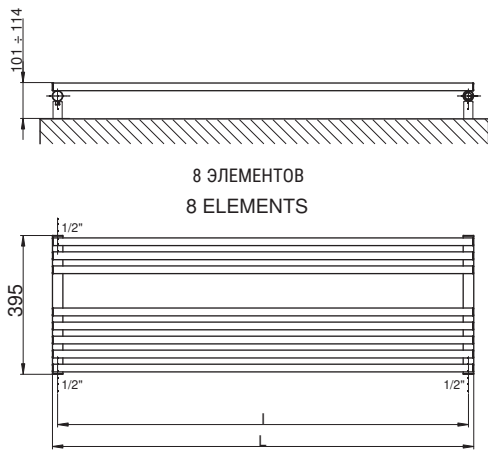

8 ЭЛЕМЕНТОВ
8 ELEMENTS

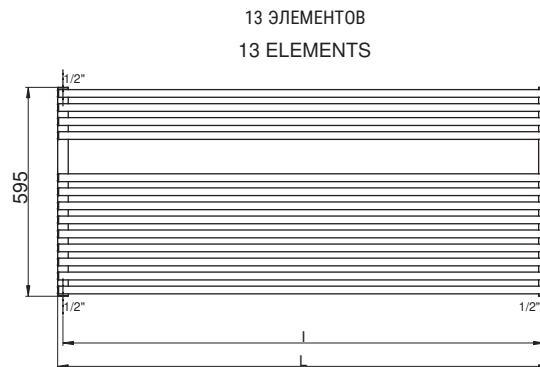

13 ЭЛЕМЕНТОВ
13 ELEMENTS

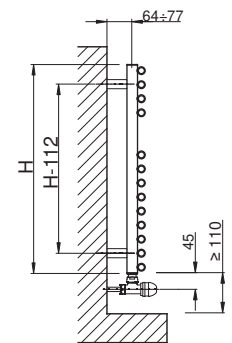

Котировки для клапанов Kristal - Quotes for Kristal valves

GLORIA 22 WIDE

Высота Height [mm]	Ширина Width L [mm]	М/осевое Pipe Centres l [mm]	КОД Art. nr.	ВЕС Dry Weight [Kg]	Поверхности Surface [m ²]	ЕМКОСТЬ Water content [l]	Тепловая мощность Thermal output [Watt]		Показатель n Exp. n	Комплект Двуэнергетический Dual energy kit
							Δt=50°C	Δt=30°C		[Watt]
395	1200	1170	3551666100001	6,7	0,73	3,5	488	268	1,1717	400
	1400	1370	3551666100003	7,7	0,85	3,8	565	308	1,1860	400
595	1200	1170	3551666100002	10,8	1,9	5,3	788	425	1,2070	700
	1400	1370	3551666100004	12,4	1,37	6,2	911	495	1,1954	700

№ дет. относятся к версии WHITE R01 - RAL 9010 - Art. nr. are referred to colour WHITE R01 - RAL 9010 version

Для выхода при температуре Δt, отличной от 50°C, см. следующую формулу: требуемый выход = выход при Δt 50°C x (требуемая Δt/50)ⁿ
For output at different Δt than 50°C, please refer to the following formula: desired output = output at Δt 50°C x (desired Δt/50)ⁿ



DORY

NEW



стр. / page
64

МАТЕРИАЛЫ:

- Излучающие вертикальные профили из углеродистой стали \varnothing 38 mm
- Горизонтальные круглые коллекторы из углеродистой стали 50x10 mm.

НАБОР ДЛЯ КРЕПЛЕНИЯ:

Полированные держатели, Клапан Маевского, Заглушка, Ключ шестигранный, заглушки и винты для крепления на компактной стене или дырчатом кирпиче, Инструкции по монтажу.
Комплект сертифицирован от TÜV в соответствии с VDI 6036-класс 4.

УПАКОВКА:

Радиатор обмотан прочной полиэтиленовой пленкой и помещен в картонную коробку.

ОКРАСКА:

Экологическое эпоксид-полиэфирное напыление (сертификат DIN 55900-1,-2)

ЦВЕТ:

Стандартный цвет радиатора и аксессуаров RAL9010. Таблица цветов на стр. 404.

ПРИНАДЛЕЖНОСТИ И ЗАПАСНЫЕ ЧАСТИ:

См. страницу 372

MATERIAL:

- Vertical collectors in painted mild steel \varnothing 30 mm.
- Horizontal heating elements in painted mild steel da 50x10 mm.

FIXING KIT:

Brackets, airvent, hexagonal tool, plugs and screws for mounting suitable for use on compact or hollow brick, user notice.
The kit is certified from TÜV in compliance with VDI 6036-class 4.

PACKAGING:

Carton angular and profiles protected by a recyclable film in polyethylene. User notice included.

PAINTING PROCESS:

Painted with ecological epoxy powders. (Certificate DIN 55900-1,-2)

COLOURS:

Radiator and accessories: standard white colour RAL 9010-R01.
Colour chart: see page 404

ACCESSORIES:

See page 372

Функционирование: Functioning:	<input checked="" type="checkbox"/> Для закрытых систем отопления <input checked="" type="checkbox"/> Central heating system	<input checked="" type="checkbox"/> Электрический <input checked="" type="checkbox"/> Electric	<input checked="" type="checkbox"/> Двухэнергетический <input checked="" type="checkbox"/> Dual energy
Макс давление: 5 bar P. Max: 5 bar	Максимальная рабочая температура: 110 °C T. Max: 110 °C	Подключения: 2 x 1/2" внутр.резьба - 1 x 1/2" внутр.резьба для вантуза Connections: 2 x 1/2" gas - 1 x 1/2" gas for airvent	

СЕРТИФИКАТЫ - CERTIFICATIONS



АКСЕССУАРЫ ДЛЯ ИНТЕРЬЕРА / ACCESSORIES

 <p>Квадратный клапан Kristal с функцией термостата, белого цвета R01-RAL 9010 Kristal valve square with thermostatic option white R01 - Ral 9010</p> <p>Подкл. медн. трубы Copper conn. \varnothing 12/14/15 КОД /Art. nr. 5991990311161</p> <p>Подкл. М/П трубы Multilayer conn. \varnothing 16 КОД /Art. nr. 5991990311160</p>	 <p>Комплект из 2 крючков цвет белый ral 9010 - R01 Kit 2 Hooks WHITE RAL 9010 - R01</p> <p>КОД /Art. nr. 5991990310389</p>	 <p>прямоугольные вентили kristal Eurokonus с термостатом белый R01 - Ral 9010 - соединение 3/4" Kristal Eurokonus valves square with thermostatic option white R01 - Ral 9010 - 3/4" connection</p> <p>КОД /Art. nr. 5991990332877</p>												
 <p>Котировки для клапанов с прямым углом Kristal и термостатической опцией Quotes for square Kristal valves with thermostatic option</p> <p>При заказе отдельно от радиатора аксессуары доступны только в стандартном белом цвете. If ordered separately from the radiator, the accessories are available in standard white only.</p>	 <p>Towel bar WHITE RAL 9010 - R01 (width 390 mm) Towel bar WHITE RAL 9010 - R01 (width 390 mm)</p> <p>Доступен с шириной \geq 500 мм Available with width \geq 500 mm</p> <p>КОД /Art. nr. 5991990331127</p>	<p>ПЕРЕХОДНИК ДЛЯ EUROKONUS PIPER ADAPTOR FOR EUROKONUS</p> <table border="1"> <tr> <td>Подкл. медн. трубы Copper conn. \varnothing 12</td> <td>Подкл. М/П трубы Multilayer conn. \varnothing 14</td> </tr> <tr> <td>Код/Art. nr. 5991990010234</td> <td>Код/Art. nr. 5991990010237</td> </tr> <tr> <td>Подкл. медн. трубы Copper conn. \varnothing 14</td> <td>Подкл. М/П трубы Multilayer conn. \varnothing 16</td> </tr> <tr> <td>Код/Art. nr. 5991990010235</td> <td>Код/Art. nr. 5991990010238</td> </tr> <tr> <td>Подкл. медн. трубы Copper conn. \varnothing 15</td> <td></td> </tr> <tr> <td>Код/Art. nr. 5991990010236</td> <td></td> </tr> </table>	Подкл. медн. трубы Copper conn. \varnothing 12	Подкл. М/П трубы Multilayer conn. \varnothing 14	Код/Art. nr. 5991990010234	Код/Art. nr. 5991990010237	Подкл. медн. трубы Copper conn. \varnothing 14	Подкл. М/П трубы Multilayer conn. \varnothing 16	Код/Art. nr. 5991990010235	Код/Art. nr. 5991990010238	Подкл. медн. трубы Copper conn. \varnothing 15		Код/Art. nr. 5991990010236	
Подкл. медн. трубы Copper conn. \varnothing 12	Подкл. М/П трубы Multilayer conn. \varnothing 14													
Код/Art. nr. 5991990010234	Код/Art. nr. 5991990010237													
Подкл. медн. трубы Copper conn. \varnothing 14	Подкл. М/П трубы Multilayer conn. \varnothing 16													
Код/Art. nr. 5991990010235	Код/Art. nr. 5991990010238													
Подкл. медн. трубы Copper conn. \varnothing 15														
Код/Art. nr. 5991990010236														

Принадлежности и запасные части - См. страницу 372 / Accessories and spare parts - see from page 372.

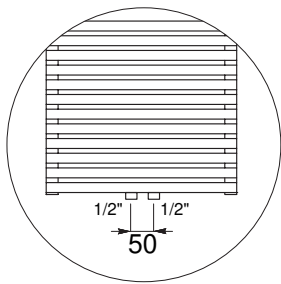

Деталь трубных центров в версии 50 мм
Detail of the pipe centres 50 mm version

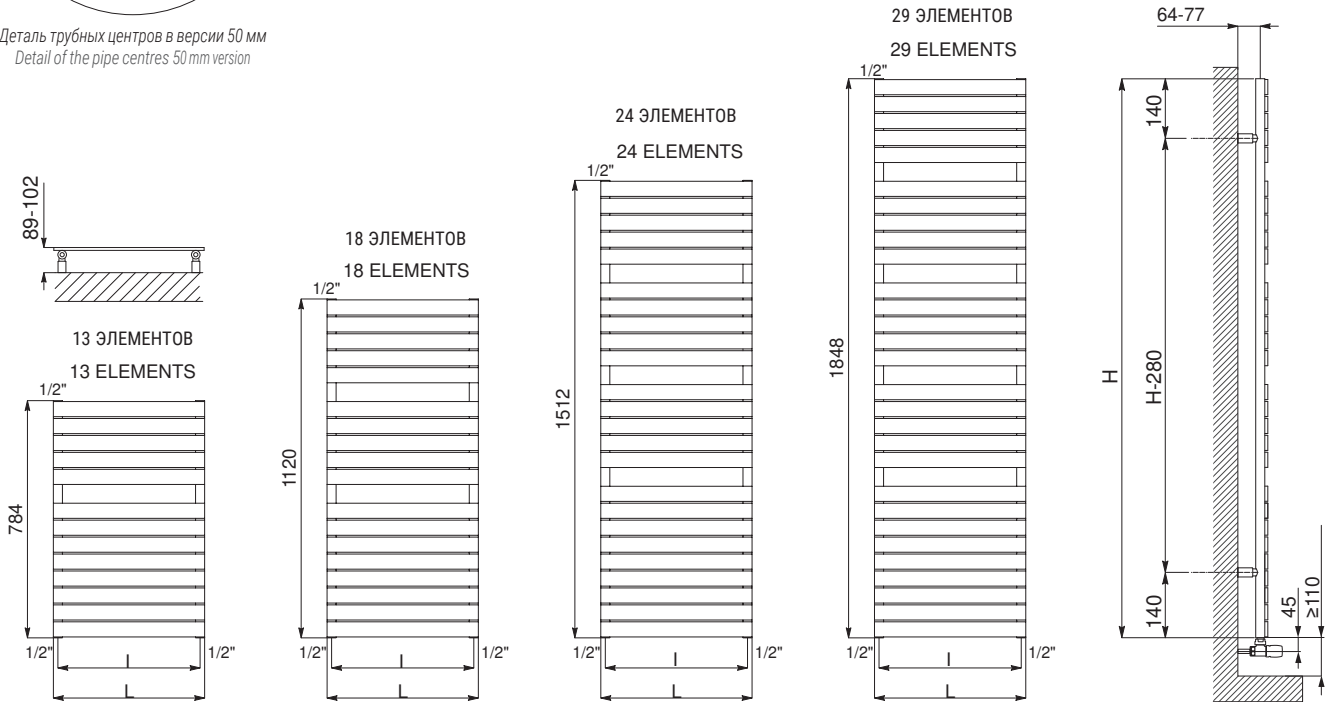

Котировки для клапанов Kristal - Quotes for Kristal valves

DORY				М/осевое Pipe Centres 50 mm	Тепловая мощность Thermal output [Watt]				Комплект Двухэнергетический Dual energy kit		
ВЫСОТА Height (mm)	ШИРИНА Width L (mm)	М/осевое Pipe Centres l (mm)	КОД Art. nr.	КОД Art. nr.	ВЕС Dry Weight (Kg)	Поверхности Surface (m ²)	ЕМКОСТЬ Water content (lt)	Δt=50°C	Δt=30°C	Показатель η Exp. η	[Watt]
784	400	370	3551426100200	3551426100230	7,3	0,772	2,8	355	195	1,1761	400
	500	470	3551426100210	3551426100240	8,7	0,928	3,2	442	243	1,1679	500
1120	400	370	3551426100201	3551426100231	10,2	1,075	3,9	482	265	1,1741	500
	500	470	3551426100211	3551426100241	12,1	1,291	4,5	592	326	1,1693	700
	600	570	3551426100221	3551426100251	14,1	1,507	5,2	702	387	1,1660	700
1512	400	370	3551426100202	3551426100232	13,6	1,437	5,2	631	347	1,1716	700
	500	470	3551426100212	3551426100242	16,2	1,725	6,1	767	422	1,1709	900
1848	600	570	3551426100222	3551426100252	18,8	2,013	6,9	904	497	1,1704	900
	400	370	3551426100203	3551426100233	16,5	1,740	6,3	751	413	1,1696	900
	500	470	3551426100213	3551426100243	19,6	2,088	7,4	911	501	1,1722	900
	600	570	3551426100223	3551426100253	22,8	2,436	8,4	1071	588	1,1740	1200

№ дет. относятся к версии WHITE R01 - RAL 9010. / Art. nr. are referred to colour WHITE R01 - RAL 9010 version.

Для выхода при температуре Δt, отличной от 50°C, см. следующую формулу: требуемый выход = выход при Δt 50°C x (требуемая Δt/50)ⁿ
For output at different Δt than 50°C, please refer to the following formula: desired output = output at Δt 50°C x (desired Δt/50)ⁿ



KELLY FLAT



стр. / page
70

NEW

МАТЕРИАЛЫ:

- Излучающие вертикальные профили из углеродистой стали \varnothing 38 мм
- Горизонтальные круглые коллекторы из углеродистой стали 50x10 мм.

НАБОР ДЛЯ КРЕПЛЕНИЯ:

Полированные держатели, Клапан Маевского, Заглушка, Ключ шестигранный, заглушки и винты для крепления на компактной стене или дырчатом кирпиче, Инструкции по монтажу.
Комплект сертифицирован от TÜV в соответствии с VDI 6036-класс 4.

УПАКОВКА:

Радиатор обмотан прочной полиэтиленовой пленкой и помещен в картонную коробку.

ОКРАСКА:

Экологическое эпоксид-полиэфирное напыление (сертификат DIN 55900-1,-2)

ЦВЕТ:

Стандартный цвет радиатора и аксессуаров RAL9010. Таблица цветов на стр. 404.

ПРИНАДЛЕЖНОСТИ И ЗАПАСНЫЕ ЧАСТИ:

См. страницу 372

MATERIAL:

- Vertical collectors in painted mild steel \varnothing 38 mm.
- Horizontal heating elements in painted mild steel 50x10 mm.

FIXING KIT:

Brackets, airvent, hexagonal tool, plugs and screws for mounting suitable for use on compact or hollow brick, user notice.
The kit is certified from TÜV in compliance with VDI 6036-class 4.

PACKAGING:

The radiator is protected by recyclable carton box. User notice included.

PAINTING PROCESS:

Painted with ecological epoxy powders. (Certificate DIN 55900-1,-2)

COLOURS:

Radiator and accessories: standard white colour RAL 9010-R01.
Colour chart: see page 404

ACCESSORIES:

See page 372

Функционирование: Functioning:	<input checked="" type="checkbox"/> Для закрытых систем отопления <input checked="" type="checkbox"/> Central heating system	<input checked="" type="checkbox"/> Электрический <input checked="" type="checkbox"/> Electric	<input checked="" type="checkbox"/> Двухэнергетический <input checked="" type="checkbox"/> Dual energy
Макс давление: 5 bar P. Max: 5 bar	Максимальная рабочая температура: 110 °C T. Max: 110 °C	Подключения: 2 x 1/2" внутр.резьба - 2 x 1/2" внутр.резьба для вантуза Connections: 2 x 1/2" gas - 2 da 1/2" gas for airvent	

ОБРАТИМЫЙ REVERSIBLE

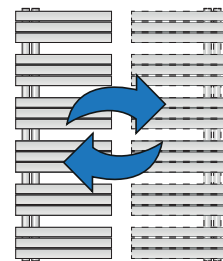

СЕРТИФИКАТЫ - CERTIFICATIONS



Радиаторы, конвекторы и радиационные потолочные панели, нагреватель для горячей воды, принудительная и смешанная вентиляция
Radiators, convectors and ceiling-mounted radiant panels, hot water heating, fan assisted and mixed



CLASS 1-2-3-4

АКСЕССУАРЫ ДЛЯ ИНТЕРЬЕРА / ACCESSORIES

<p>Трубные Центры Клапана Kristal С Прямым Углом 50 мм, Левый Белый R01 - Ral 9010 Kristal valve square Pipe centres 50 mm left white R01 - Ral 9010</p> <p>Подкл. медн. трубы Copper conn. \varnothing 12/14/15 КОД /Art. nr. 5991990311186</p> <p>Подкл. М/П трубы Multilayer conn. \varnothing 16 КОД /Art. nr. 5991990311185</p>	<p>Белая термостатическая головка White thermostatic head</p> <p>(Комплект 2 штуки) (Kit 2 pieces)</p> <p>КОД /Art. nr. 5035270710016</p>	<p>прямоугольные вентили kristal Eurokonus с термостатом белый R01 - Ral 9010 - соединение 3/4" Kristal Eurokonus valves square with thermostatic option white R01 - Ral 9010 - 3/4" connection</p> <p>КОД /Art. nr. 5991990332877</p>												
<p>Котировки для клапанов с прямым углом Kristal с термостатической опцией Quotes for square Kristal valves with thermostatic option</p>	<p>Котировки термостатических головок Thermostatic head quotes</p>	<p>ПЕРЕХОДНИК ДЛЯ EUROKONUS PIPER ADAPTOR FOR EUROKONUS</p> <table border="1"> <tr> <td>Подкл. медн. трубы Copper conn. \varnothing 12</td> <td>Подкл. М/П трубы Multilayer conn. \varnothing 14</td> </tr> <tr> <td>Код/Art. nr. 5991990010234</td> <td>Код/Art. nr. 5991990010237</td> </tr> <tr> <td>Подкл. медн. трубы Copper conn. \varnothing 14</td> <td>Подкл. М/П трубы Multilayer conn. \varnothing 16</td> </tr> <tr> <td>Код/Art. nr. 5991990010235</td> <td>Код/Art. nr. 5991990010238</td> </tr> <tr> <td>Подкл. медн. трубы Copper conn. \varnothing 15</td> <td></td> </tr> <tr> <td>Код/Art. nr. 5991990010236</td> <td></td> </tr> </table>	Подкл. медн. трубы Copper conn. \varnothing 12	Подкл. М/П трубы Multilayer conn. \varnothing 14	Код/Art. nr. 5991990010234	Код/Art. nr. 5991990010237	Подкл. медн. трубы Copper conn. \varnothing 14	Подкл. М/П трубы Multilayer conn. \varnothing 16	Код/Art. nr. 5991990010235	Код/Art. nr. 5991990010238	Подкл. медн. трубы Copper conn. \varnothing 15		Код/Art. nr. 5991990010236	
Подкл. медн. трубы Copper conn. \varnothing 12	Подкл. М/П трубы Multilayer conn. \varnothing 14													
Код/Art. nr. 5991990010234	Код/Art. nr. 5991990010237													
Подкл. медн. трубы Copper conn. \varnothing 14	Подкл. М/П трубы Multilayer conn. \varnothing 16													
Код/Art. nr. 5991990010235	Код/Art. nr. 5991990010238													
Подкл. медн. трубы Copper conn. \varnothing 15														
Код/Art. nr. 5991990010236														

При заказе отдельно от радиатора аксессуары доступны только в стандартном белом цвете.
If ordered separately from the radiator, the accessories are available in standard white only.

Принадлежности и запасные части - См. страницу 372 / Accessories and spare parts - see from page 372.

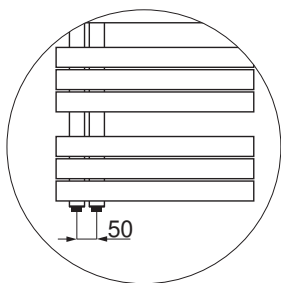

Деталь трубных центров в версии 50 мм
Detail of the pipe centres 50 mm version

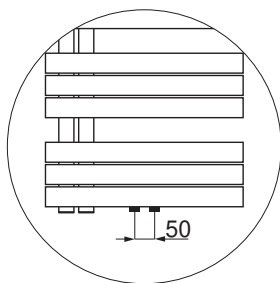

Центральное соединение
(коллекторы справа)
Detail of central connection
(collectors on the left)

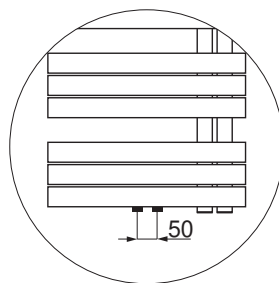

Центральное соединение
(коллекторы слева)
Detail of central connection
(collectors on the right)

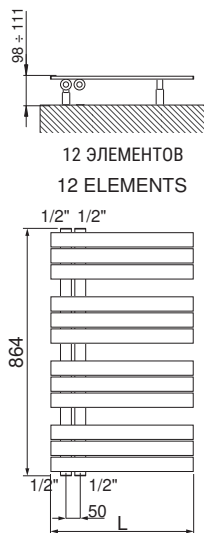

12 ЭЛЕМЕНТОВ
12 ELEMENTS

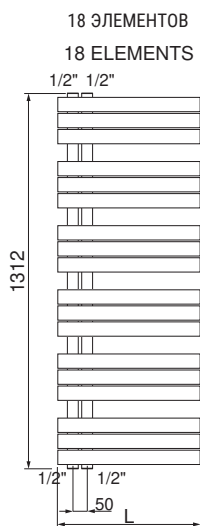

18 ЭЛЕМЕНТОВ
18 ELEMENTS

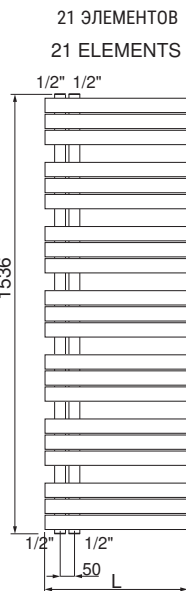

21 ЭЛЕМЕНТОВ
21 ELEMENTS



24 ЭЛЕМЕНТОВ
24 ELEMENTS

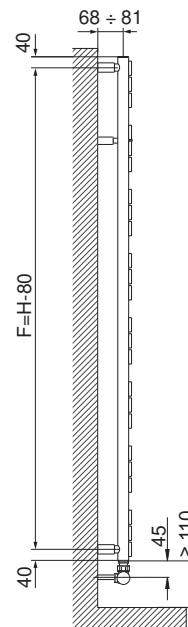

Котировки для клапанов Kristal - Quotes for Kristal valves

KELLY FLAT

Высота Height [mm]	Ширина Width L [mm]	КОД Art. nr.	Вес Dry Weight [kg]	Поверхности Surface [m ²]	Емкость Water content [lt]	Тепловая мощность Thermal output [Watt]		Показатель n Exp. n	Комплект Двуэнергетический Dual energy kit [Watt]
						Δt=50°C	Δt=30°C		
864	500	3551726100025	8,5	0,87	3,9	381	204	1,2243	400
	600	3551726100029	9,8	1,01	4,3	443	234	1,2536	500
1312	500	3551726100026	12,7	1,31	5,8	563	300	1,2351	600
	600	3551726100030	14,6	1,51	6,5	637	336	1,2533	600
1536	500	3551726100027	14,9	1,53	6,8	652	341	1,2695	600
	600	3551726100031	17,1	1,77	7,6	742	388	1,2696	700
1760	500	3551726100028	17,0	1,75	7,8	728	378	1,2837	700
	600	3551726100032	19,5	2,02	8,7	875	455	1,2781	900

KELLY FLAT

ЦЕНТРАЛЬНОЕ СОЕДИНЕНИЕ (КОЛЛЕКТОРЫ СПРАВА)
CENTRAL CONNECTION (COLLECTORS ON THE RIGHTS)

Высота Height [mm]	Ширина Width L [mm]	КОД Art. nr.
864	500	3551726100041
	600	3551726100045
1312	500	3551726100042
	600	3551726100046
1536	500	3551726100043
	600	3551726100047
1760	500	3551726100044
	600	3551726100048

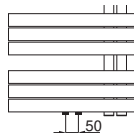

KELLY FLAT

ЦЕНТРАЛЬНОЕ СОЕДИНЕНИЕ (КОЛЛЕКТОРЫ СЛЕВА)
CENTRAL CONNECTION (COLLECTORS ON THE LEFT)

Высота Height [mm]	Ширина Width L [mm]	КОД Art. nr.
864	500	3551726100033
	600	3551726100037
1312	500	3551726100034
	600	3551726100038
1536	500	3551726100035
	600	3551726100039
1760	500	3551726100036
	600	3551726100040

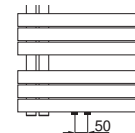

№ дет. относятся к версии WHITE R01 - RAL 9010. / Art. nr. are referred to colour WHITE R01 - RAL 9010 version.

Для выхода при температуре Δt, отличной от 50°C, см. следующую формулу: требуемый выход = выход при Δt 50°C x (требуемая Δt/50)ⁿ
For output at different Δt than 50°C, please refer to the following formula: desired output = output at Δt 50°C x (desired Δt/50)ⁿ



SAMIRA

NEW



стр. / page
78

МАТЕРИАЛЫ:

- Излучающие вертикальные профили из углеродистой стали \varnothing 30 mm
- Горизонтальные нагревательные элементы из окрашенной мягкой стали эллиптической формы 50x25 мм.

НАБОР ДЛЯ КРЕПЛЕНИЯ:

Полированные держатели, Клапан Маевского, Заглушка, Ключ шестигранный, заглушки и винты для крепления на компактной стене или дырчатом кирпиче, Инструкции по монтажу.
Комплект сертифицирован от TÜV в соответствии с VDI 6036-класс 4.

УПАКОВКА:

Радиатор обмотан прочной полиэтиленовой пленкой и помещен в картонную коробку.

ОКРАСКА:

Экологическое эпоксид-полиэфирное напыление (сертификат DIN 55900-1,-2)

ЦВЕТ:

Стандартный цвет радиатора и аксессуаров RAL9010. Таблица цветов на стр. 404.

ПРИНАДЛЕЖНОСТИ И ЗАПАСНЫЕ ЧАСТИ:

См. страницу 372

MATERIAL:

- Vertical collectors in painted mild steel \varnothing 30 mm.
- Horizontal heating elements in painted mild steel elliptical 50x25 mm.

FIXING KIT:

Brackets, airvent, hexagonal tool, plugs and screws for mounting suitable for use on compact or hollow brick, user notice.
The kit is certified from TÜV in compliance with VDI 6036-class 4.

PACKAGING:

Carton angular and profiles protected by a recyclable film in polyethylene. User notice included.

PAINTING PROCESS:

Painted with ecological epoxy powders. (Certificate DIN 55900-1,-2)

COLOURS:

Radiator and accessories: standard white colour RAL 9010-R01.
Colour chart: see page 404

ACCESSORIES:



See page 372

Функционирование: Functioning:	<input checked="" type="checkbox"/> Для закрытых систем отопления <input checked="" type="checkbox"/> Central heating system	<input checked="" type="checkbox"/> Двухэнергетический <input checked="" type="checkbox"/> Dual energy
Макс давление: 5 bar P. Max: 5 bar	Максимальная рабочая температура: 110 °C T. Max: 110 °C	Подключения: 2 x 1/2" внутр.резьба - 1 x 1/2" внутр.резьба для вантуза Connections: 2 x 1/2" gas - 1 x 1/2" gas for airvent

СЕРТИФИКАТЫ - CERTIFICATIONS

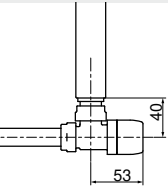
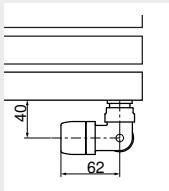

АКСЕССУАРЫ ДЛЯ ИНТЕРЬЕРА / ACCESSORIES

 <p>Квадратный клапан Kristal с функцией термостата, белого цвета R01-RAL 9010 Kristal valve square with thermostatic option white R01 - Ral 9010</p> <p>Подкл. медн. трубы Copper conn. \varnothing 12/14/15 КОД /Art. nr. 5991990311161</p> <p>Подкл. М/П трубы Multilayer conn. \varnothing 16 КОД /Art. nr. 5991990311160</p>	 <p>Клапан "kristal corner" функцией термостата стандартный цвет белый ral 9010 Kristal valve corner with thermostatic option White R01 - Ral 9010</p> <p>Подкл. медн. трубы Copper conn. \varnothing 12/14/15 КОД /Art. nr. 5991990311176</p> <p>Подкл. М/П трубы Multilayer conn. \varnothing 16 КОД /Art. nr. 5991990311175</p>	 <p>прямоугольные вентили kristal Eurokonus с термостатом белый R01 - Ral 9010 - соединение 3/4" Kristal Eurokonus valves square with thermostatic option white R01 - Ral 9010 - 3/4" connection</p> <p>КОД /Art. nr. 5991990332877</p>												
 <p>Котировки для клапанов с прямым углом Kristal и термостатической опцией Quotes for square Kristal valves with thermostatic option</p> <p>При заказе отдельно от радиатора аксессуары доступны только в стандартном белом цвете. If ordered separately from the radiator, the accessories are available in standard white only.</p>	 <p>Котировки на угловые клапаны Kristal с термостатической опцией Quotes for corner Kristal valves with thermostatic option</p>	<p>ПЕРЕХОДНИК ДЛЯ EUROKONUS PIPER ADAPTOR FOR EUROKONUS</p> <table border="1"> <tr> <td>Подкл. медн. трубы Copper conn. \varnothing 12</td> <td>Подкл. М/П трубы Multilayer conn. \varnothing 14</td> </tr> <tr> <td>Код/Art. nr. 5991990010234</td> <td>Код/Art. nr. 5991990010237</td> </tr> <tr> <td>Подкл. медн. трубы Copper conn. \varnothing 14</td> <td>Подкл. М/П трубы Multilayer conn. \varnothing 16</td> </tr> <tr> <td>Код/Art. nr. 5991990010235</td> <td>Код/Art. nr. 5991990010238</td> </tr> <tr> <td>Подкл. медн. трубы Copper conn. \varnothing 15</td> <td></td> </tr> <tr> <td>Код/Art. nr. 5991990010236</td> <td></td> </tr> </table>	Подкл. медн. трубы Copper conn. \varnothing 12	Подкл. М/П трубы Multilayer conn. \varnothing 14	Код/Art. nr. 5991990010234	Код/Art. nr. 5991990010237	Подкл. медн. трубы Copper conn. \varnothing 14	Подкл. М/П трубы Multilayer conn. \varnothing 16	Код/Art. nr. 5991990010235	Код/Art. nr. 5991990010238	Подкл. медн. трубы Copper conn. \varnothing 15		Код/Art. nr. 5991990010236	
Подкл. медн. трубы Copper conn. \varnothing 12	Подкл. М/П трубы Multilayer conn. \varnothing 14													
Код/Art. nr. 5991990010234	Код/Art. nr. 5991990010237													
Подкл. медн. трубы Copper conn. \varnothing 14	Подкл. М/П трубы Multilayer conn. \varnothing 16													
Код/Art. nr. 5991990010235	Код/Art. nr. 5991990010238													
Подкл. медн. трубы Copper conn. \varnothing 15														
Код/Art. nr. 5991990010236														

Принадлежности и запасные части - См. страницу 372 / Accessories and spare parts - see from page 372.

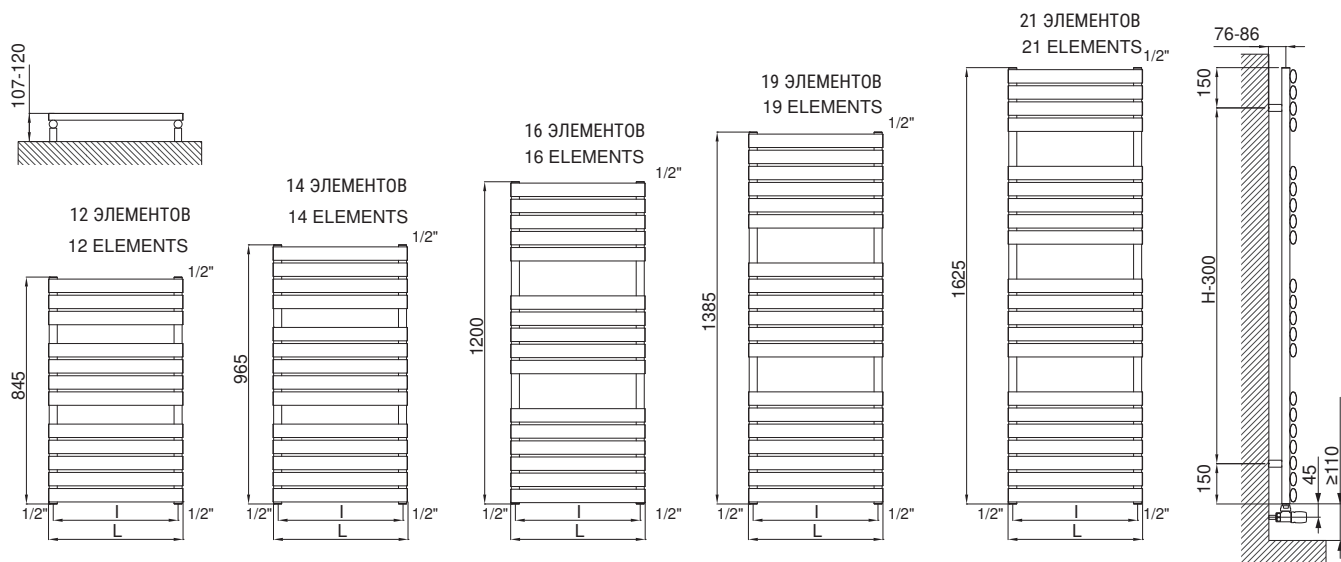

Котировки для клапанов Kristal - Quotes for Kristal valves

SAMIRA

ВЫСОТА Height [mm]	ШИРИНА Width L [mm]	М/осевое Pipe Centres l [mm]	КОД Art. nr.	ВЕС Dry Weight [Kg]	Поверхности Surface [m ²]	ЕМКОСТЬ Water content [lt]	Тепловая мощность Thermal output [Watt]		Показатель n Exp. n	Комплект Двухэнергетический Dual energy kit
							Δt=50°C	Δt=30°C		[Watt]
845	400	365	3551626102031	7,62	0,740	5,64	371	200	1,2079	400
	500	465	3551626102032	8,95	0,880	6,82	456	248	1,1938	500
	600	565	3551626102033	10,28	1,030	8,00	541	296	1,1798	600
965	400	365	3551626102034	8,83	0,860	6,56	414	223	1,2070	500
	500	465	3551626102035	10,38	1,030	7,93	507	275	1,1944	600
	600	565	3551626102036	11,93	1,190	9,31	600	328	1,1818	700
1200	400	365	3551626102037	10,29	1,000	7,61	501	271	1,2051	600
	500	465	3551626102038	12,06	1,190	9,18	609	331	1,1954	700
	600	565	3551626102039	13,83	1,380	10,75	718	392	1,1856	900
1385	400	365	3551626102040	11,95	1,170	8,99	571	308	1,2081	700
	500	465	3551626102041	14,22	1,410	10,85	693	378	1,1889	700
	600	565	3551626102042	16,09	1,610	12,72	815	444	1,1897	900
1625	400	365	3551626102043	13,40	1,310	10,04	667	359	1,2119	700
	500	465	3551626102044	15,69	1,550	12,10	808	437	1,2034	900
	600	565	3551626102045	17,98	1,790	14,17	949	536	1,1195	900

№ дет. относятся к версии WHITE R01 - RAL 9010. / Art. nr. are referred to colour WHITE R01 - RAL 9010 version.

Для выхода при температуре Δt, отличной от 50°C, см. следующую формулу: требуемый выход = выход при Δt 50°C x (требуемая Δt/50)ⁿ
For output at different Δt than 50°C, please refer to the following formula: desired output = output at Δt 50°C x (desired Δt/50)ⁿ



SAMIRA WIDE

NEW



стр. / page
80

МАТЕРИАЛЫ:

- Излучающие вертикальные профили из углеродистой стали \varnothing 30 mm
- Горизонтальные нагревательные элементы из окрашенной мягкой стали эллиптической формы 50x25 mm.

НАБОР ДЛЯ КРЕПЛЕНИЯ:

Полированные держатели, Клапан Маевского, Заглушка, Ключ шестигранный, заглушки и винты для крепления на компактной стене или дырчатом кирпиче, Инструкции по монтажу.
Комплект сертифицирован от TÜV в соответствии с VDI 6036-класс 4.

УПАКОВКА:

Радиатор обмотан прочной полиэтиленовой пленкой и помещен в картонную коробку.

ОКРАСКА:

Экологическое эпоксид-полиэфирное напыление (сертификат DIN 55900-1,-2)

ЦВЕТ:

Стандартный цвет радиатора и аксессуаров RAL9010. Таблица цветов на стр. 404.

ПРИНАДЛЕЖНОСТИ И ЗАПАСНЫЕ ЧАСТИ:

См. страницу 372

MATERIAL:

- Vertical collectors in painted mild steel \varnothing 30 mm.
- Horizontal heating elements in painted mild steel elliptical 50x25 mm.

FIXING KIT:

Brackets, airvent, hexagonal tool, plugs and screws for mounting suitable for use on compact or hollow brick, user notice.
The kit is certified from TÜV in compliance with VDI 6036-class 4.

PACKAGING:

Carton angular and profiles protected by a recyclable film in polyethylene. User notice included.

PAINTING PROCESS:

Painted with ecological epoxy powders. (Certificate DIN 55900-1,-2)

COLOURS:

Radiator and accessories: standard white colour RAL 9010-R01.
Colour chart: see page 404

ACCESSORIES:



See page 372

Функционирование: Functioning:	<input checked="" type="checkbox"/> Для закрытых систем отопления <input checked="" type="checkbox"/> Central heating system	<input checked="" type="checkbox"/> Двухэнергетический <input checked="" type="checkbox"/> Dual energy
Макс давление: 5 bar P. Max: 5 bar	Максимальная рабочая температура: 110 °C T. Max: 110° C	Подключения: 2 x 1/2" внутр.резьба - 1 x 1/2" внутр.резьба для вантуза Connections: 2 x 1/2" gas - 1 x 1/2" gas for airvent

СЕРТИФИКАТЫ - CERTIFICATIONS

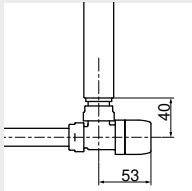
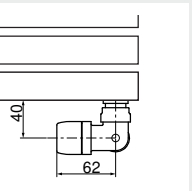

АКСЕССУАРЫ ДЛЯ ИНТЕРЬЕРА / ACCESSORIES

 <p>Квадратный клапан Kristal с функцией термостата, белого цвета R01-RAL 9010 Kristal valve square with thermostatic option white R01 - ral 9010</p> <p>Подкл. медн. трубы Copper conn. \varnothing 12/14/15 КОД /Art. nr. 5991990311161</p> <p>Подкл. М/П трубы Multilayer conn. \varnothing 16 КОД /Art. nr. 5991990311160</p>	 <p>Клапан "kristal corner" функцией термостата стандартный цвет белый ral 9010 Kristal valve corner with thermostatic option White R01 - ral 9010</p> <p>Подкл. медн. трубы Copper conn. \varnothing 12/14/15 КОД /Art. nr. 5991990311176</p> <p>Multilayer conn. \varnothing 16 Art. nr. 5991990311175</p>	 <p>прямоугольные вентили kristal Eurokonus с термостатом белый R01 - Ral 9010 - соединение 3/4" Kristal Eurokonus valves square with thermostatic option white R01 - Ral 9010 - 3/4" connection</p> <p>КОД /Art. nr. 5991990332877</p>												
 <p>Котировки для клапанов с прямым углом Kristal и термостатической опцией Quotes for square Kristal valves with thermostatic option</p> <p>При заказе отдельно от радиатора аксессуары доступны только в стандартном белом цвете. If ordered separately from the radiator, the accessories are available in standard white only.</p>	 <p>Котировки на угловые клапаны Kristal с термостатической опцией Quotes for corner Kristal valves with thermostatic option</p>	<p>ПЕРЕХОДНИК ДЛЯ EUROKONUS PIPER ADAPTOR FOR EUROKONUS</p> <table border="1"> <tr> <td>Подкл. медн. трубы Copper conn. \varnothing 12</td> <td>Подкл. М/П трубы Multilayer conn. \varnothing 14</td> </tr> <tr> <td>Код/Art. nr. 5991990010234</td> <td>Код/Art. nr. 5991990010237</td> </tr> <tr> <td>Подкл. медн. трубы Copper conn. \varnothing 14</td> <td>Подкл. М/П трубы Multilayer conn. \varnothing 16</td> </tr> <tr> <td>Код/Art. nr. 5991990010235</td> <td>Код/Art. nr. 5991990010238</td> </tr> <tr> <td>Подкл. медн. трубы Copper conn. \varnothing 15</td> <td></td> </tr> <tr> <td>Код/Art. nr. 5991990010236</td> <td></td> </tr> </table>	Подкл. медн. трубы Copper conn. \varnothing 12	Подкл. М/П трубы Multilayer conn. \varnothing 14	Код/Art. nr. 5991990010234	Код/Art. nr. 5991990010237	Подкл. медн. трубы Copper conn. \varnothing 14	Подкл. М/П трубы Multilayer conn. \varnothing 16	Код/Art. nr. 5991990010235	Код/Art. nr. 5991990010238	Подкл. медн. трубы Copper conn. \varnothing 15		Код/Art. nr. 5991990010236	
Подкл. медн. трубы Copper conn. \varnothing 12	Подкл. М/П трубы Multilayer conn. \varnothing 14													
Код/Art. nr. 5991990010234	Код/Art. nr. 5991990010237													
Подкл. медн. трубы Copper conn. \varnothing 14	Подкл. М/П трубы Multilayer conn. \varnothing 16													
Код/Art. nr. 5991990010235	Код/Art. nr. 5991990010238													
Подкл. медн. трубы Copper conn. \varnothing 15														
Код/Art. nr. 5991990010236														

Принадлежности и запасные части - См. страницу 372 / Accessories and spare parts - see from page 372.

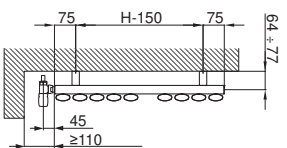
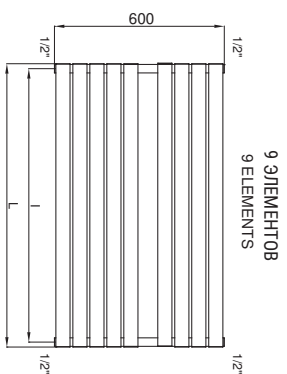
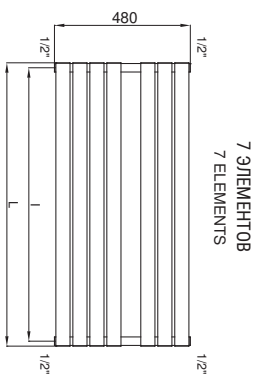
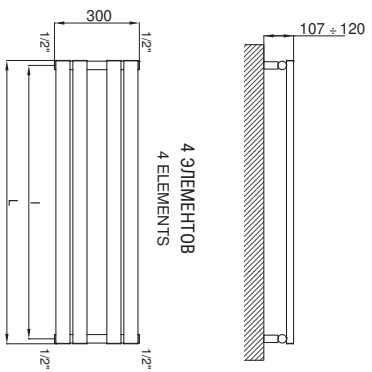

Котировки для клапанов Kristal - Quotes for Kristal valves



ARDESIA® ЭЛЕКТРИЧЕСКИЙ / ELECTRIC



стр. / page
22



NEW

МАТЕРИАЛЫ:

- Секции изготавливаются в формах из мягкой листовой стали.
- Трубы из мягкой стали электросварные диаметром 25 мм.
- С водо-гликолиевой смесью.

УПАКОВКА:

Радиатор обмотан прочной полиэтиленовой пленкой и помещен в картонную коробку.

НАБОР ДЛЯ КРЕПЛЕНИЯ:

Универсальный комплект безопасности и уведомление пользователя. Комплект сертифицирован от TÜV в соответствии с VDI 6036.

ОКРАСКА:

Экологическое эпоксид-полиэфирное напыление (сертификат DIN 55900-1,-2)

ЦВЕТ:

Радиатор и комплектующие: доступны только в стандартном белом цвете RAL 9010-R01.

ПРИНАДЛЕЖНОСТИ И ЗАПАСНЫЕ ЧАСТИ:

См. страницу 372

MATERIAL:

- Pressed heads in carbon steel sheet.
- Welded carbon steel tube \varnothing 25 mm.
- Glycolate water.

PACKAGING:

The radiator is protected by recyclable carton box. User notice included.

FIXING KIT:

Universal rapid safety kit and user notice included. The kit is certified from TÜV in compliance with VDI 6036.

PAINTING PROCESS:

Painted with ecological epoxy powders. (Certificate DIN 55900-1,-2)

COLOURS:

Radiator and accessories: available only in standard white colour RAL 9010-R01.

ACCESSORIES:

See page 372

Электрические характеристики: КЛАСС 2 Class protection: CLASS 2	Минимальная защита от проникновения: IP 22 Minimum ingress protection: IP 22	Длина провода: 1200 мм со штекером Schuko Wire length: 1200 mm with Schuko plug
Сезонная энергоэффективность η_s : 39% Seasonal energy efficiency η_s : 39%	Источник питания: 230 В - 50 Гц Power supply: 230 V - 50 Hz	

СЕРТИФИКАТЫ / CERTIFICATIONS



РАЗМЕЩЕНИЕ ЭЛЕКТРИЧЕСКОГО РАДИАТОРА / HOW TO PLACE ELECTRIC RADIATORS

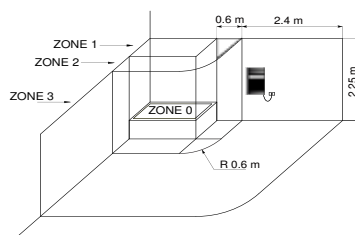

Электрический радиатор Cordivari оборудован электрическим тэном класса 1, класс безопасности IP44, что позволяет размещать радиатор в зоне 2, при условии, что силовой кабель будет подключен через выключатель. Выключатель должен быть размещен в зоне 3.

The national rules on installing electrical equipment in the bathroom must be scrupulously respected. The electric radiators must be always installed outside zone 1 and 2. In particular the electric switch and control elements must be mandatorily located in zone 3, in order that no electrical control center is accessible to a anyone using the shower or bath.



Все электрические радиаторы Cordivari соответствуют новым европейским нормам UE 2015/1188. Новый регламент устанавливает сезонную энергоэффективность электрических приборов для отопления помещений с номинальной тепловой мощностью более 250 Вт и не менее 38%.

Сезонная энергоэффективность отопления (η_s) выражается в процентном соотношении между потребностью в отоплении окружающей среды, поставляемой отопительным прибором, и годовым потреблением энергии, необходимой для удовлетворения этой потребности. Cordivari ErP соответствует новым директивам Ecodesign, которые характеризуются высокой эффективностью в сочетании с максимальным вниманием к энергосбережению. В частности, радиаторы оснащены: электронным контролем температуры; датчик открытого окна; недельный таймер программы. Благодаря новым полностью программируемым цифровым термостатам и датчикам, установленным на радиаторах, теперь новые электрические радиаторы Cordivari ErP, эффективные, тепло- и энергосберегающие, являются лучшими союзниками вашего комфорта.

All Cordivari electric radiators are in line with the new European regulation UE 2015/1188. The new regulation imposes a seasonal energy efficiency of electrical appliances for ambient heating with a nominal thermal output over 250 W and not less than 38%.

The seasonal energy efficiency of ambient heating (η_s) is expressed with the ratio between the demand of ambient heating supplied by a heating appliance and the annual energy consumption required to meet this demand, expressed as percentage. The Cordivari ErP is in line with the new Ecodesign directives, which are characterized by a great efficiency combined with the maximum attention to energy saving. In particular the radiators are at least equipped with: electronic temperature control; open window sensor; weekly program timer. Thanks to the new fully programmable digital thermostats and sensors present on the radiators, now the new Cordivari ErP electric radiators, heat, efficiency and energy saving are the best allies of your comfort.

ВКЛЮЧЕНО / INCLUDED

Универсальный комплект безопасности
Universal rapid safety kit

Крепёжная пара для крепления на стену, цвет белый БЕЛЫЙ
Pair of wall ties fixing kit colour white

АКСЕССУАРЫ ДЛЯ ИНТЕРЬЕРА / ACCESSORIES

Комплект из 2 крючков
Kit 2 Hooks

БЕЛЫЙ / WHITE
КОД / Art. nr. 5991990310375

ХРОМИРОВАННЫЙ / CHROMED
КОД / Art. nr. 5991990310376

Инфракрасное дистанционное управление
Infrared remote control

Дистанционное управление работой цифрового хронотермостата
Remote control of digital chrono-thermostat functioning

КОД / Art. nr. 5150990000002

При заказе отдельно от радиатора аксессуары доступны только в стандартном белом цвете.
If ordered separately from the radiator, the accessories are available in standard white only.

Принадлежности и запасные части - См. страницу 372 / Accessories and spare parts - see from page 372.

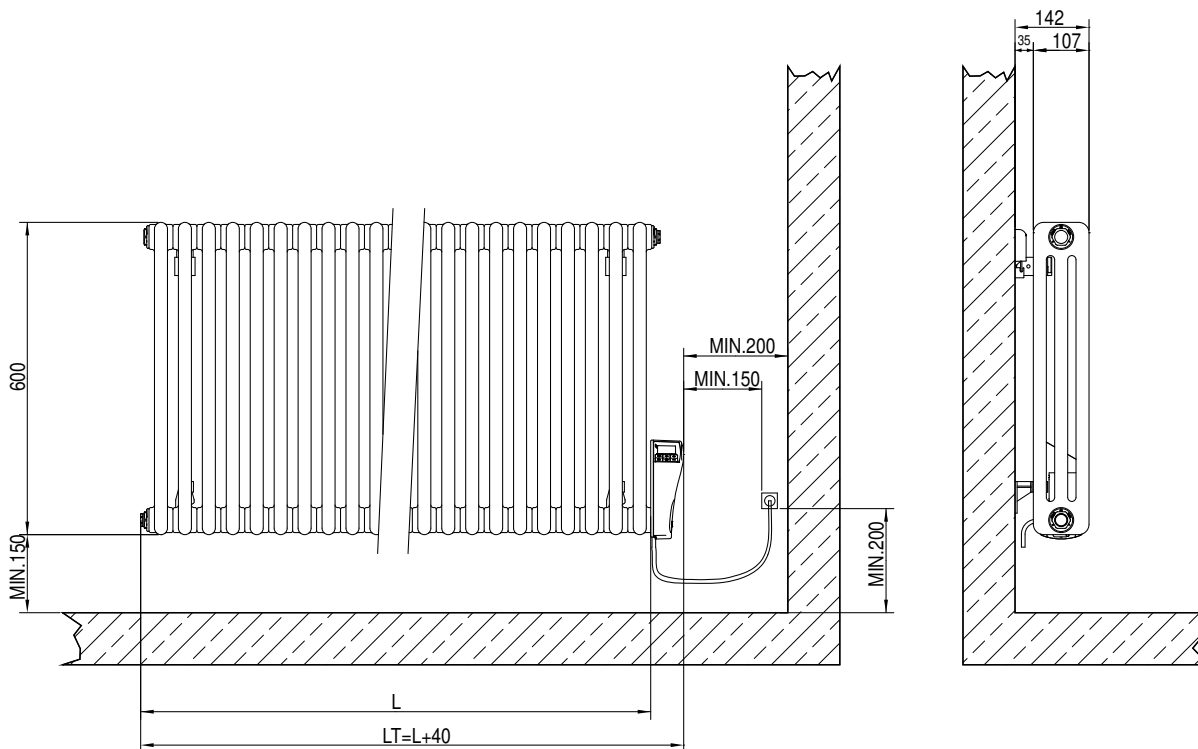

ARDESIA® ЭЛЕКТРИЧЕСКИЙ / ELECTRIC

ВЫСОТА Height [mm]	ШИРИНА Width L [mm]	К-во элементов N° Elements	К-во СЕКЦИЙ N° COLUMNS	КОД Art. nr.	Тепловая мощность Output [Watt]	ВЕС Weight [Kg]
600	338	7	3	3586706100001	400	16
	384	8	3	3586706100002	500	18
	568	12	3	3586706100003	750	27
	614	13	3	3586706100004	900	30
	706	15	3	3586706100005	1000	34
	798	17	3	3586706100006	1200	39
	982	21	3	3586706100007	1500	48
	1120	24	3	3586706100008	2000	55

№ дет. относятся к версии WHITE R01 - RAL 9010.

Art. nr. are referred to colour WHITE R01 - RAL 9010 version.

ПРОГРАММИРУЕМЫЙ ЦИФРОВОЙ ТЕРМОСТАТ С ЕЖЕДНЕВНОЙ И ЕЖЕНЕДЕЛЬНОЙ ФУНКЦИЕЙ

РЕЖИМ COMFORT:

Основная функция используется для поддержания комфортной температуры

НОЧНОЙ РЕЖИМ:

Функция для поддержания соответствующей температуры ночью

РЕЖИМ ANTIFREEZE:

Функция, обеспечивающая защиту радиатора от замерзания при температуре окружающей среды ниже 7°C

РЕЖИМ CHRONO:

Работа в соответствии с операционной программой, установленной пользователем

РЕЖИМ ECO:

Функция энергосбережения, которая понижает температуру всех настроек радиатора на 3°C

РЕЖИМ ОТПУСКА:

Функция, которая исключает все настройки программирования и пользователя, кроме защиты от замерзания, на период времени, установленный пользователем

БЕЗОПАСНОСТЬ ДЕТЕЙ И БЛОКИРОВКА КНОПОК:

Функция, которая защищает прибор от неправильных или непроизвольных действий и настроек

АДАПТИВНАЯ СИСТЕМА САМООБУЧЕНИЯ АУУ:

В соответствии с адаптивным самообучающим алгоритмом эта функция обеспечивает достижение желаемой температуры в помещении по установке пользователя.

СИСТЕМА ОБНАРУЖЕНИЯ ОТКРЫТОГО ОКНА:

Функция, обеспечивающая отключение радиатора, максимум на 30 минут, если в помещении обнаружено открытое окно

ИНДИКАТОР ПОТРЕБЛЕНИЯ

Индикатор потребления показывает уровень электрического поглощения и, следовательно, потребление прибора, помогая пользователю определить идеальный режим работы радиатора с точки зрения энергосбережения.

PROGRAMMABLE DIGITAL THERMOSTAT WITH DAILY AND WEEKLY FUNCTION

COMFORT MODE:

Main function used to maintain the comfort temperature

NIGHT MODE:

Function to maintain an appropriate temperature at night

ANTIFREEZE MODE:

Function that ensures the antifreeze protection of the radiator when the ambient temperature falls below 7°C

CHRONO MODE:

Functioning according to an operating program set by the user

ECO MODE:

Energy saving function that lowers the temperature of all the settings of the radiator by 3°C

VACATION MODE:

Function that excludes all the programming and user settings, except the anti-freeze safety, for a period of time set by the user

CHILD SAFETY AND KEY LOCK:

Function that protects the appliance from improper or involuntary actions and settings

ASC ADAPTIVE SELF-LEARNING SYSTEM:

According to an adaptive self-learning algorithm, this function provides for reaching the desired room temperature at the times set by the user.

OPEN WINDOW DETECTION SYSTEM:

Function that provides for the deactivation of the radiator, for a maximum of 30 minutes, if the opening of a window in the room is detected

CONSUMPTION INDICATOR

The consumption indicator indicates the electric absorption level and therefore the consumption of the appliance, helping the user to define the ideal operating mode of the radiator in an energy saving perspective.

КЛАСС ЗАЩИТЫ CLASS PROTECTION	КЛАСС 1 CLASS 1
МИН. ЗАЩИТА ОТ ПРОНИКНОВЕНИЯ MIN. INGRESS PROTECTION	IP22
ЦВЕТ ТЕРМОСТАТА THERMOSTAT COLOUR	White
ЦВЕТ ПРОВОДА WIRE COLOUR	White
ДИАПАЗОН УСТАНОВЛИВАЕМЫХ ТЕМПЕРАТУР RANGE OF SETTABLE TEMPERATURES	7 ÷ 32 °C
ИСТОЧНИК ПИТАНИЯ POWER SUPPLY	230 Vac - 50Hz

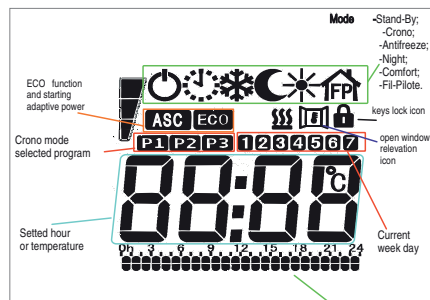
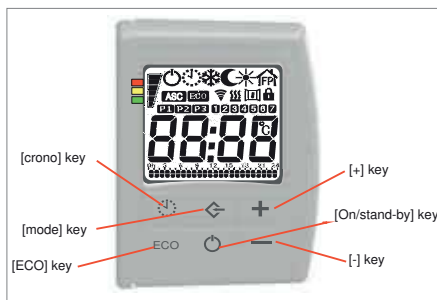



LISA[®] 22 ЭЛЕКТРИЧЕСКИЙ / ELECTRIC



стр. / page
44



МАТЕРИАЛЫ:

- Вертикальные полуовальные коллекторы из мягкой низкоуглеродистой окрашенной стали 30x40 мм.
- Горизонтальные нагревательные элементы из мягкой низкоуглеродистой окрашенной стали \varnothing 22 мм.
- С водо-гликолиевой смесью.

НАБОР ДЛЯ КРЕПЛЕНИЯ:

Полированные держатели, Клапан Маевского, Заглушка, Ключ шестигранный, заглушки и винты для крепления на компактной стене или дырчатом кирпиче, Инструкции по монтажу
Комплект сертифицирован от TÜV в соответствии с VDI 6036-класс 4.

УПАКОВКА:

Рadiator обмотан прочной полиэтиленовой пленкой и помещен в картонную коробку.

ОКРАСКА:

Экологическое оксид-полиэфирное напыление (сертификат DIN 55900-1,-2)

ЦВЕТ:

В наличии только в белом цвете R01 RAL9010 и R02 RAL 9016.

ПРИНАДЛЕЖНОСТИ И ЗАПАСНЫЕ ЧАСТИ:

См. страницу 372

MATERIAL:

- Vertical collectors in painted mild steel semi oval 30x40 mm.
- Horizontal heating elements in painted mild steel \varnothing 22 mm.
- Glycolate water.

FIXING KIT:

Brackets, hexagonal tool, plugs and screws for mounting suitable for use on compact or hollow brick walls, user notice.
The kit is certified from TÜV in compliance with VDI 6036-class 4.

PACKAGING:

The radiator is protected by recyclable carton box. User notice included.

PAINTING PROCESS:

Painted with ecological epoxy powders. (Certificate DIN 55900-1,-2)

COLORS:

Available only is colour white R01-RAL 9010 and R02-RAL 9016.

ACCESSORIES:

See page 372

Варианты тэнов: Electrical only:	<input checked="" type="checkbox"/> С цифровым термостатом ECO (длина провода 1200 мм - со штекером Schuko) <input checked="" type="checkbox"/> With ECO digital thermostat (1200 mm wire lenght - with Schuko plug)	
Электрические характеристики: КЛАСС 1 Class protection: CLASS 1	Минимальная защита от проникновения: IP 44 Minimum ingress protection: IP 44	Источник питания: 230 В - 50 Гц Power supply: 230 V - 50 Hz
Сезонная энергоэффективность η_s : $\geq 38\%$ с цифровым термостатом ECO Seasonal energy efficiency η_s : $\geq 38\%$ with ECO digital thermostat		

СЕРТИФИКАТЫ / CERTIFICATIONS



РАЗМЕЩЕНИЕ ЭЛЕКТРИЧЕСКОГО РАДИАТОРА / HOW TO PLACE ELECTRIC RADIATORS

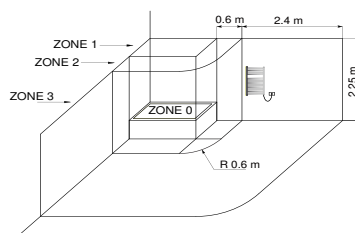

Электрический радиатор Cordivari оборудован электрическим тэном класса 1, класс безопасности IP44, что позволяет размещать радиатор в зоне 2, при условии, что силовой кабель будет подключен через выключатель. Выключатель должен быть размещен в зоне 3.

The national rules on installing electrical equipment in the bathroom must be scrupulously respected. The electric radiators must be always installed outside zone 1 and 2. In particular the electric switch and control elements must be mandatorily located in zone 3, in order that no electrical control center is accessible to a anyone using the shower or bath.



Все электрические радиаторы Cordivari соответствуют новым европейским нормам UE 2015/1188. Новый регламент устанавливает сезонную энергоэффективность электрических приборов для отопления помещений с номинальной тепловой мощностью более 250 Вт и не менее 38%.

Сезонная энергоэффективность отопления (η_s) выражается в процентном соотношении между потребностью в отоплении окружающей среды, поставляемой отопительным прибором, и годовым потреблением энергии, необходимой для удовлетворения этой потребности. Cordivari ErP соответствует новым директивам Ecodesign, которые характеризуются высокой эффективностью в сочетании с максимальным вниманием к энергосбережению. В частности, радиаторы оснащены: электронным контролем температуры; датчик открытого окна; недельный таймер программы. Благодаря новым полностью программируемым цифровым термостатам и датчикам, установленным на радиаторах, теперь новые электрические радиаторы Cordivari ErP, эффективные, тепло- и энергосберегающие, являются лучшими союзниками вашего комфорта.

All Cordivari electric radiators are in line with the new European regulation UE 2015/1188. The new regulation imposes a seasonal energy efficiency of electrical appliances for ambient heating with a nominal thermal output over 250 W and not less than 38%.

The seasonal energy efficiency of ambient heating (η_s) is expressed with the ratio between the demand of ambient heating supplied by a heating appliance and the annual energy consumption required to meet this demand, expressed as percentage. The Cordivari ErP is in line with the new Ecodesign directives, which are characterized by a great efficiency combined with the maximum attention to energy saving. In particular the radiators are at least equipped with: electronic temperature control; open window sensor; weekly program timer. Thanks to the new fully programmable digital thermostats and sensors present on the radiators, now the new Cordivari ErP electric radiators, heat, efficiency and energy saving are the best allies of your comfort.

АКСЕССУАРЫ ДЛЯ ИНТЕРЬЕРА / ACCESSORIES



Комплект из 2 крючков - цвет белый R01
Kit 2 Hooks - White R01

КОД /Art. nr. 5991990310171



Перекладина для полотенец - цвет белый R01
Towel bar painted mild steel white R01

ШИРИНА / WIDTH \geq 450 mm

КОД /Art. nr.

L

5991990310170

370 mm

Принадлежности и запасные части - См. страницу 372 / Accessories and spare parts - see from page 372.

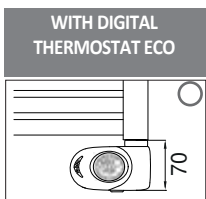
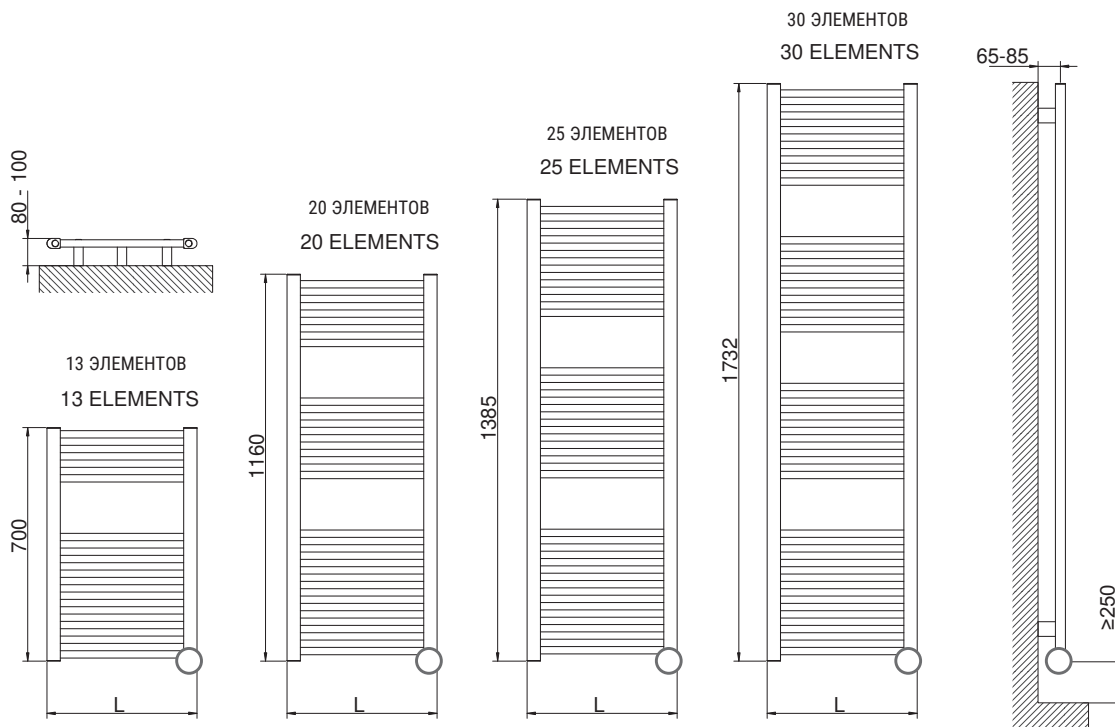

Общее основание следует рассчитывать с учетом высоты термостата.

The general footprint has to be calculated considering the thermostat height

LISA® 22 ЭЛЕКТРИЧЕСКИЙ / ELECTRIC

Высота Height [mm]	Ширина Width L [mm]	КОД Art. nr.	Тепловая мощность Output [Watt]	ВЕС Weight [kg]
700	400	3581646100050	300	7,4
	500	3581646100051	400	8,4
1160	400	3581646100052	400	11,2
	450	3581646100053	500	11,9
1385	500	3581646100054	600	12,7
	400	3581646100055	500	13,4
1732	500	3581646100056	700	15,3
	500	3581646100057	900	18,4

Термостата См. страницу 388 - Technical specification of thermostat see page 388



CLAUDIA® ЭЛЕКТРИЧЕСКИЙ / ELECTRIC



МАТЕРИАЛЫ:

- Вертикальные полуовальные коллекторы из мягкой низкоуглеродистой окрашенной стали 30x40 мм.
- Горизонтальные нагревательные элементы из мягкой низкоуглеродистой окрашенной стали \varnothing 25 мм.
- С водо-гликолиевой смесью.

НАБОР ДЛЯ КРЕПЛЕНИЯ:

Полированные держатели, Клапан Маевского, Заглушка, Ключ шестигранный, заглушки и винты для крепления на компактной стене или дырчатом кирпиче, Инструкции по монтажу
Комплект сертифицирован от TÜV в соответствии с VDI 6036-класс 4.

УПАКОВКА:

Радиатор обмотан прочной полиэтиленовой пленкой и помещен в картонную коробку.

ОКРАСКА:

Экологическое оксид-полиэфирное напыление (сертификат DIN 55900-1,-2)

ЦВЕТ:

Стандартный цвет радиатора и аксессуаров RAL9010. Таблица цветов на стр. 404.

ПРИНАДЛЕЖНОСТИ И ЗАПАСНЫЕ ЧАСТИ:

См. страницу 372

MATERIAL:

- Vertical collectors in painted mild steel semi oval 30x40 mm.
- Horizontal heating elements in painted mild steel \varnothing 25 mm.
- Glycolate water.

FIXING KIT:

Brackets, hexagonal tool, plugs and screws for mounting suitable for use on compact or hollow brick walls, user notice.
The kit is certified from TÜV in compliance with VDI 6036-class 4.

PACKAGING:

The radiator is protected by recyclable carton box. User notice included.

PAINTING PROCESS:

Painted with ecological epoxy powders. (Certificate DIN 55900-1,-2)

COLOURS:

Radiator and accessories: standard white colour RAL 9010-R01.
Colour chart: see page 404

ACCESSORIES:

See page 372

Варианты тэнов: Electrical only:	<input checked="" type="checkbox"/> С цифровым термостатом PLUS (длина провода 800 мм - со штекером Schuko) <input checked="" type="checkbox"/> With PLUS digital thermostat (800 mm wire lenght - with Schuko plug)	<input checked="" type="checkbox"/> С цифровым термостатом ECO (длина провода 1200 мм - со штекером Schuko) <input checked="" type="checkbox"/> With ECO digital thermostat (1200 mm wire lenght - with Schuko plug)
Электрические хаарактеристики: КЛАСС 1 Class protection: CLASS 1	Минимальная защита от проникновения: IP 44 Minimum ingress protection: IP 44	Источник питания: 230 В - 50 Гц Power supply: 230 V - 50 Hz
Сезонная энергоэффективность η_s : $\geq 39\%$ с цифровым термостатом PLUS Seasonal energy efficiency η_s : $\geq 39\%$ with PLUS digital thermostat		Сезонная энергоэффективность η_s : $\geq 38\%$ с цифровым термостатом ECO Seasonal energy efficiency η_s : $\geq 38\%$ with ECO digital thermostat

СЕРТИФИКАТЫ / CERTIFICATIONS



РАЗМЕЩЕНИЕ ЭЛЕКТРИЧЕСКОГО РАДИАТОРА / HOW TO PLACE ELECTRIC RADIATORS

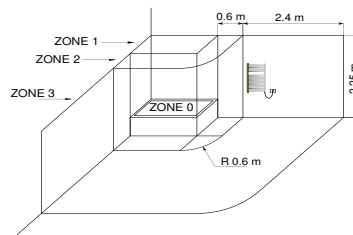

Электрический радиатор Cordivari оборудован электрическим тэном класса 1, класс безопасности IP44, что позволяет размещать радиатор в зоне 2, при условии, что силовой кабель будет подключен через выключатель. Выключатель должен быть размещен в зоне 3.

The national rules on installing electrical equipment in the bathroom must be scrupulously respected. The electric radiators must be always installed outside zone 1 and 2. In particular the electric switch and control elements must be mandatorily located in zone 3, in order that no electrical control center is accessible to a anyone using the shower or bath.



Все электрические радиаторы Cordivari соответствуют новым европейским нормам UE 2015/1188. Новый регламент устанавливает сезонную энергоэффективность электрических приборов для отопления помещений с номинальной тепловой мощностью более 250 Вт и не менее 38%.
Сезонная энергоэффективность отопления (η_s) выражается в процентном соотношении между потребностью в отоплении окружающей среды, поставляемой отопительным прибором, и годовым потреблением энергии, необходимой для удовлетворения этой потребности. Cordivari ErP соответствует новым директивам Ecodesign, которые характеризуются высокой эффективностью в сочетании с максимальным вниманием к энергосбережению. В частности, радиаторы оснащены: электронным контролем температуры; датчик открытого окна; недельный таймер программы. Благодаря новым полностью программируемым цифровым термостатам и датчикам, установленным на радиаторах, теперь новые электрические радиаторы Cordivari ErP, эффективные, тепло- и энергосберегающие, являются лучшими союзниками вашего комфорта.

All Cordivari electric radiators are in line with the new European regulation UE 2015/1188. The new regulation imposes a seasonal energy efficiency of electrical appliances for ambient heating with a nominal thermal output over 250 W and not less than 38%.
The seasonal energy efficiency of ambient heating (η_s) is expressed with the ratio between the demand of ambient heating supplied by a heating appliance and the annual energy consumption required to meet this demand, expressed as percentage. The Cordivari ErP is in line with the new Ecodesign directives, which are characterized by a great efficiency combined with the maximum attention to energy saving. In particular the radiators are at least equipped with: electronic temperature control; open window sensor; weekly program timer. Thanks to the new fully programmable digital thermostats and sensors present on the radiators, now the new Cordivari ErP electric radiators, heat, efficiency and energy saving are the best allies of your comfort.

ВКЛЮЧЕНО / INCLUDED



Дистанционное управление цифровым хронотермостатом PLUS
Remote control of PLUS digital chrono-thermostat

Дистанционное управление работой цифрового термостата PLUS
Remote control of PLUS digital chrono-thermostat functioning

АКСЕССУАРЫ ДЛЯ ИНТЕРЬЕРА / ACCESSORIES

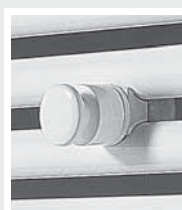

Комплект из 2 крючков - цвет белый R01
Kit 2 Hooks - White R01

КОД / Art. nr. 5991990310028

При заказе отдельно от радиатора аксессуары доступны только в стандартном белом цвете.
If ordered separately from the radiator, the accessories are available in standard white only.



Переключатель для полотенец - цвет белый R01
Towel bar painted mild steel white R01

ШИРИНА / WIDTH 377 mm

КОД / Art. nr.

L

5991990310047

≥ 400 mm

5991990310029

≥ 500 mm

5991990310034

≥ 600 mm

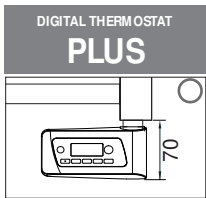
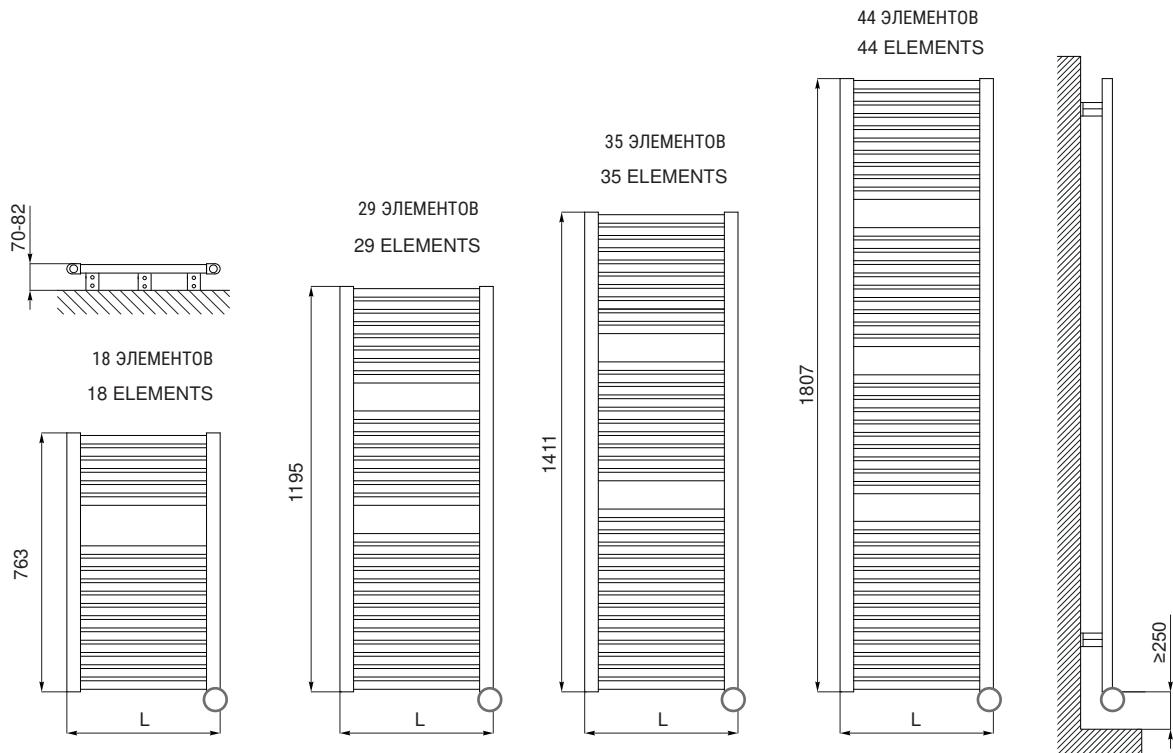

Общее основание следует рассчитывать с учетом высоты термостата.

The general footprint has to be calculated considering the thermostat height

CLAUDIA® ЭЛЕКТРИЧЕСКИЙ / ELECTRIC (пульт дистанционного управления включен - remote control included)

ВЫСОТА Height [mm]	ШИРИНА Width L [mm]	КОД Art. nr.	Тепловая мощность Output [Watt]	ВЕС Weight [Kg]
763	400	3581356100166	400	11
	500	3581356100160	400	13
	400	3581356100167	600	16
1195	450	3581356100161	600	18
	500	3581356100162	700	20
1411	400	3581356100168	700	19
	500	3581356100163	900	23
1807	500	3581356100164	900	29
	600	3581356100165	1200	34

Термостата См. страницу 388 - Technical specification of thermostat see page 388

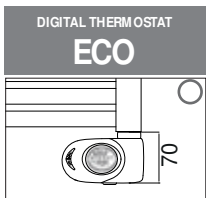

Общее основание следует рассчитывать с учетом высоты термостата.

The general footprint has to be calculated considering the thermostat height

CLAUDIA® ЭЛЕКТРИЧЕСКИЙ / ELECTRIC

ВЫСОТА Height [mm]	ШИРИНА Width L [mm]	КОД Art. nr.	Тепловая мощность Output [Watt]	ВЕС Weight [Kg]
763	400	3581356100097	400	11
	500	3581356100091	400	13
	400	3581356100098	600	16
1195	450	3581356100092	600	18
	500	3581356100093	700	20
1411	400	3581356100099	700	19
	500	3581356100094	900	23
1807	500	3581356100095	900	29
	600	3581356100096	1200	34

Термостата См. страницу 388 - Technical specification of thermostat see page 388



LUCY 18 ЭЛЕКТРИЧЕСКИЙ / ELECTRIC



стр. / page
00



NEW

МАТЕРИАЛЫ:

- Вертикальные полуовальные коллекторы из мягкой низкоуглеродистой окрашенной стали \varnothing 30 mm.
- Горизонтальные нагревательные элементы из мягкой низкоуглеродистой окрашенной стали \varnothing 18 mm.
- С водо-гликолиевой смесью.

НАБОР ДЛЯ КРЕПЛЕНИЯ:

Полированные держатели, Клапан Маевского, Заглушка, Ключ шестигранный, заглушки и винты для крепления на компактной стене или дырчатом кирпиче, Инструкции по монтажу
Комплект сертифицирован от TÜV в соответствии с VDI 6036-класс 4.

УПАКОВКА:

Радиатор обмотан прочной полиэтиленовой пленкой и помещен в картонную коробку.

ОКРАСКА:

Экологическое оксид-полиэфирное напыление (сертификат DIN 55900-1,-2)

ЦВЕТ:

Стандартный цвет радиатора и аксессуаров RAL9010. Таблица цветов на стр. 404.

ПРИНАДЛЕЖНОСТИ И ЗАПАСНЫЕ ЧАСТИ:

См. страницу 372

MATERIAL:

- Vertical collectors in painted mild steel \varnothing 30 mm.
- Horizontal heating elements in painted mild steel \varnothing 18 mm.
- Glycolate water.

FIXING KIT:

Brackets, hexagonal tool, plugs and screws for mounting suitable for use on compact or hollow brick walls, user notice.
The kit is certified from TÜV in compliance with VDI 6036-class 4. hollow brick walls, user notice.

PACKAGING:

The radiator is protected by recyclable carton box. User notice included.

PAINTING PROCESS:

Painted with ecological epoxy powders. (Certificate DIN 55900-1,-2)

COLORS:

Radiator and accessories: standard white colour RAL 9010-R01.
Colour chart: see page 404

ACCESSORIES:

See page 372

Варианты тэнов: Electrical only:	<input checked="" type="checkbox"/> С цифровым термостатом PLUS (длина провода 800 мм - со штекером Schuko) <input checked="" type="checkbox"/> With PLUS digital thermostat (800 mm wire lenght - with Schuko plug)	<input checked="" type="checkbox"/> С цифровым термостатом ECO (длина провода 1200 мм - со штекером Schuko) <input checked="" type="checkbox"/> With ECO digital thermostat (1200 mm wire lenght - with Schuko plug)
Электрические хаарактеристики: КЛАСС 1 Class protection: CLASS 1	Минимальная защита от проникновения: IP 44 Minimum ingress protection: IP 44	Источник питания: 230 В - 50 Гц Power supply: 230 V - 50 Hz
Сезонная энергоэффективность η_s : $\geq 38\%$ с цифровым термостатом PLUS Seasonal energy efficiency η_s : $\geq 38\%$ with PLUS digital thermostat		Сезонная энергоэффективность η_s : $\geq 38\%$ с цифровым термостатом ECO Seasonal energy efficiency η_s : $\geq 38\%$ with ECO digital thermostat

СЕРТИФИКАТЫ / CERTIFICATIONS



РАЗМЕЩЕНИЕ ЭЛЕКТРИЧЕСКОГО РАДИАТОРА / HOW TO PLACE ELECTRIC RADIATORS

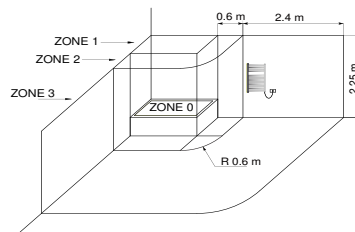

Электрический радиатор Cordivari оборудован электрическим тэном класса 1, класс безопасности IP44, что позволяет размещать радиатор в зоне 2, при условии, что силовой кабель будет подключен через выключатель. Выключатель должен быть размещен в зоне 3.

The national rules on installing electrical equipment in the bathroom must be scrupulously respected. The electric radiators must be always installed outside zone 1 and 2. In particular the electric switch and control elements must be mandatorily located in zone 3, in order that no electrical control center is accessible to a anyone using the shower or bath.



Все электрические радиаторы Cordivari соответствуют новым европейским нормам UE 2015/1188. Новый регламент устанавливает сезонную энергоэффективность электрических приборов для отопления помещений с номинальной тепловой мощностью более 250 Вт и не менее 38%.

Сезонная энергоэффективность отопления (η_s) выражается в процентном соотношении между потребностью в отоплении окружающей среды, поставляемой отопительным прибором, и годовым потреблением энергии, необходимой для удовлетворения этой потребности. Cordivari ErP соответствует новым директивам Ecodesign, которые характеризуются высокой эффективностью в сочетании с максимальным вниманием к энергосбережению. В частности, радиаторы оснащены: электронным контролем температуры; датчик открытого окна; недельный таймер программы. Благодаря новым полностью программируемым цифровым термостатам и датчикам, установленным на радиаторах, теперь новые электрические радиаторы Cordivari ErP, эффективные, тепло- и энергосберегающие, являются лучшими союзниками вашего комфорта.

All Cordivari electric radiators are in line with the new European regulation UE 2015/1188. The new regulation imposes a seasonal energy efficiency of electrical appliances for ambient heating with a nominal thermal output over 250 W and not less than 38%.

The seasonal energy efficiency of ambient heating (η_s) is expressed with the ratio between the demand of ambient heating supplied by a heating appliance and the annual energy consumption required to meet this demand, expressed as percentage. The Cordivari ErP is in line with the new Ecodesign directives, which are characterized by a great efficiency combined with the maximum attention to energy saving. In particular the radiators are at least equipped with: electronic temperature control; open window sensor; weekly program timer. Thanks to the new fully programmable digital thermostats and sensors present on the radiators, now the new Cordivari ErP electric radiators, heat, efficiency and energy saving are the best allies of your comfort.

ВКЛЮЧЕНО / INCLUDED



Дистанционное управление цифровым хронотермостатом PLUS
Remote control of PLUS digital chrono-thermostat

Дистанционное управление работой цифрового термостата PLUS
Remote control of PLUS digital chrono-thermostat functioning

АКСЕССУАРЫ ДЛЯ ИНТЕРЬЕРА / ACCESSORIES



Комплект из 2 крючков - цвет белый R01
Kit 2 Hooks - White R01

КОД /Art. nr. 5991990310388



Переключатель для полотенец белого цвета R01
Towel bar painted mild steel-white R01

КОД /Art. nr. 5991990331126

Принадлежности и запасные части - См. страницу 372 / Accessories and spare parts - see from page 372.

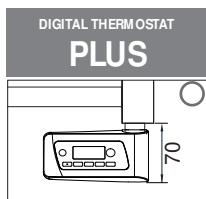
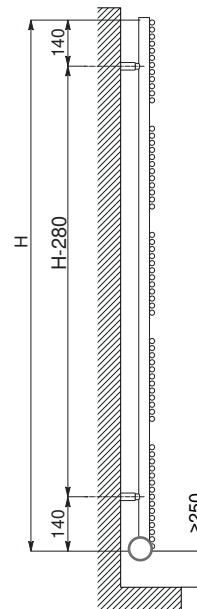
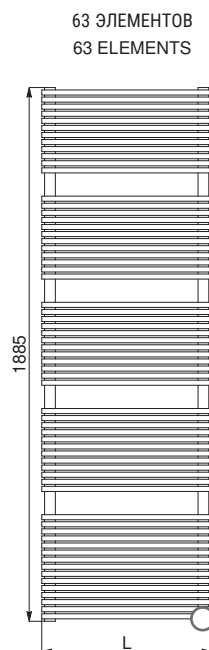
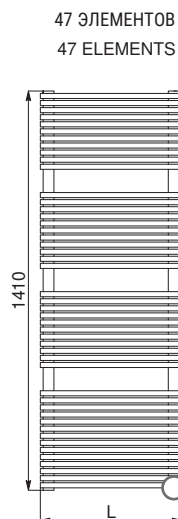
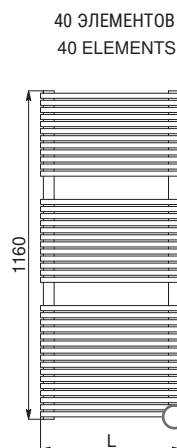

Общее основание следует рассчитывать с учетом высоты термостата.

The general footprint has to be calculated considering the thermostat height

LUCY 18 ЭЛЕКТРИЧЕСКИЙ / ELECTRIC (пульт дистанционного управления включен - remote control included)

Высота Height [mm]	Ширина Width L [mm]	КОД Art. nr.	Тепловая мощность Output [Watt]	ВЕС Weight [Kg]
760	480	3581406100240	500	14
1160	480	3581406100241	700	22
1410	480	3581406100242	900	26
1885	480	3581406100243	1200	30

Термостата См. страницу 388 - Technical specification of thermostat see page 388

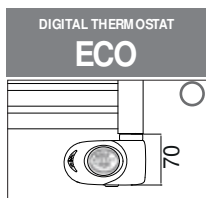

Общее основание следует рассчитывать с учетом высоты термостата.

The general footprint has to be calculated considering the thermostat height

LUCY 18 ЭЛЕКТРИЧЕСКИЙ / ELECTRIC

Высота Height [mm]	Ширина Width L [mm]	КОД Art. nr.	Тепловая мощность Output [Watt]	ВЕС Weight [Kg]
760	480	3581406100230	500	14
1160	480	3581406100231	700	22
1410	480	3581406100232	900	26
1885	480	3581406100233	1200	30

Термостата См. страницу 388 - Technical specification of thermostat see page 388



GLORIA 22 ЭЛЕКТРИЧЕСКИЙ / ELECTRIC



стр. / page
56



NEW

МАТЕРИАЛЫ:

- Вертикальные полуовальные коллекторы из мягкой низкоуглеродистой окрашенной стали \varnothing 30 мм.
- Горизонтальные нагревательные элементы из мягкой низкоуглеродистой окрашенной стали \varnothing 22 мм.
- С водо-гликолиевой смесью.

НАБОР ДЛЯ КРЕПЛЕНИЯ:

Полированные держатели, Клапан Маевского, Заглушка, Ключ шестигранный, заглушки и винты для крепления на компактной стене или дырчатом кирпиче, Инструкции по монтажу
Комплект сертифицирован от TÜV в соответствии с VDI 6036-класс 4.

УПАКОВКА:

Радиатор обмотан прочной полиэтиленовой пленкой и помещен в картонную коробку.

ОКРАСКА:

Экологическое оксид-полиэфирное напыление (сертификат DIN 55900-1,-2)

ЦВЕТ:

Стандартный цвет радиатора и аксессуаров RAL9010. Таблица цветов на стр. 404.

ПРИНАДЛЕЖНОСТИ И ЗАПАСНЫЕ ЧАСТИ:

См. страницу 372

MATERIAL:

- Vertical collectors in painted mild steel \varnothing 30 mm.
- Horizontal heating elements in painted mild steel \varnothing 22 mm.
- Glycolate water.

FIXING KIT:

Brackets, hexagonal tool, plugs and screws for mounting suitable for use on compact or hollow brick walls, user notice.
The kit is certified from TÜV in compliance with VDI 6036-class 4.

PACKAGING:

The radiator is protected by recyclable carton box. User notice included.

PAINTING PROCESS:

Painted with ecological epoxy powders. (Certificate DIN 55900-1,-2)

COLORS:

Radiator and accessories: standard white colour RAL 9010-R01.
Colour chart: see page 404

ACCESSORIES:

See page 372

Варианты тэнов: Electrical only:	<input checked="" type="checkbox"/> С цифровым термостатом ECO (длина провода 1200 мм - со штекером Schuko) <input checked="" type="checkbox"/> With ECO digital thermostat (1200 mm wire lenght - with Schuko plug)	
Электрические хараетеристики: КЛАСС 1 Class protection: CLASS 1	Минимальная защита от проникновения: IP 44 Minimum ingress protection: IP 44	Источник питания: 230 В - 50 Гц Power supply: 230 V - 50 Hz
Сезонная энергоэффективность η_s : $\geq 38\%$ с цифровым термостатом ECO Seasonal energy efficiency η_s : $\geq 38\%$ with ECO digital thermostat		

СЕРТИФИКАТЫ / CERTIFICATIONS



РАЗМЕЩЕНИЕ ЭЛЕКТРИЧЕСКОГО РАДИАТОРА / HOW TO PLACE ELECTRIC RADIATORS

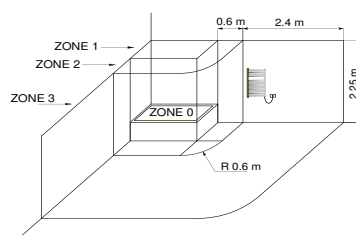

Электрический радиатор Cordivari оборудован электрическим тэном класса 1, класс безопасности IP44, что позволяет размещать радиатор в зоне 2, при условии, что силовой кабель будет подключен через выключатель. Выключатель должен быть размещен в зоне 3.

The national rules on installing electrical equipment in the bathroom must be scrupulously respected. The electric radiators must be always installed outside zone 1 and 2. In particular the electric switch and control elements must be mandatorily located in zone 3, in order that no electrical control center is accessible to a anyone using the shower or bath.



Все электрические радиаторы Cordivari соответствуют новым европейским нормам UE 2015/1188. Новый регламент устанавливает сезонную энергоэффективность электрических приборов для отопления помещений с номинальной тепловой мощностью более 250 Вт и не менее 38%.

Сезонная энергоэффективность отопления (η_s) выражается в процентном соотношении между потребностью в отоплении окружающей среды, поставляемой отопительным прибором, и годовым потреблением энергии, необходимой для удовлетворения этой потребности. Cordivari ErP соответствует новым директивам Ecodesign, которые характеризуются высокой эффективностью в сочетании с максимальным вниманием к энергосбережению. В частности, радиаторы оснащены: электронным контролем температуры; датчик открытого окна; недельный таймер программы. Благодаря новым полностью программируемым цифровым термостатам и датчикам, установленным на радиаторах, теперь новые электрические радиаторы Cordivari ErP, эффективные, тепло- и энергосберегающие, являются лучшими союзниками вашего комфорта.

All Cordivari electric radiators are in line with the new European regulation UE 2015/1188. The new regulation imposes a seasonal energy efficiency of electrical appliances for ambient heating with a nominal thermal output over 250 W and not less than 38%.

The seasonal energy efficiency of ambient heating (η_s) is expressed with the ratio between the demand of ambient heating supplied by a heating appliance and the annual energy consumption required to meet this demand, expressed as percentage. The Cordivari ErP is in line with the new Ecodesign directives, which are characterized by a great efficiency combined with the maximum attention to energy saving. In particular the radiators are at least equipped with: electronic temperature control; open window sensor; weekly program timer. Thanks to the new fully programmable digital thermostats and sensors present on the radiators, now the new Cordivari ErP electric radiators, heat, efficiency and energy saving are the best allies of your comfort.

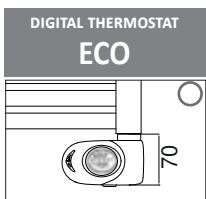
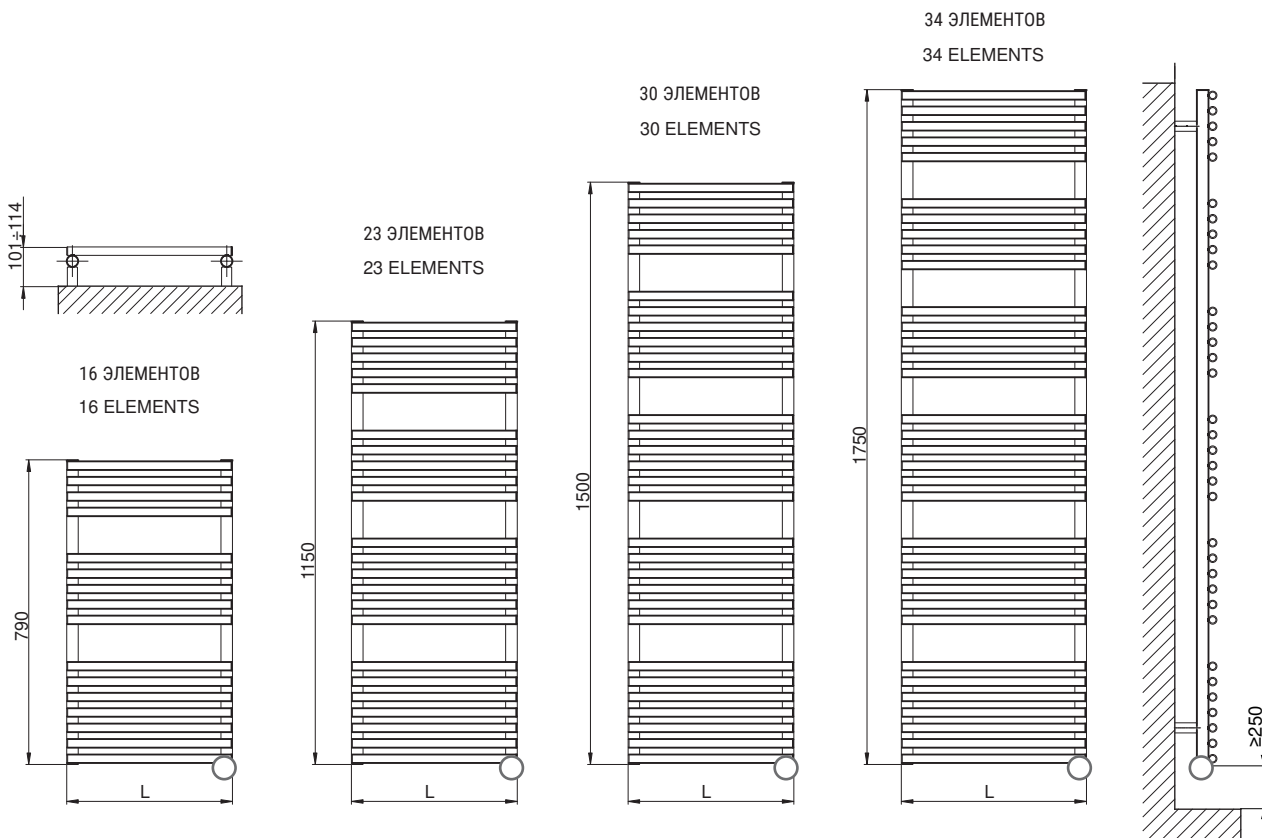

Общее основание следует рассчитывать с учетом высоты термостата.

The general footprint has to be calculated considering the thermostat height

GLORIA 22 ЭЛЕКТРИЧЕСКИЙ / ELECTRIC

ВЫСОТА Height [mm]	ШИРИНА Width L [mm]	КОД Art. nr.	Тепловая мощность Output [Watt]	ВЕС Weight [Kg]
790	430	3581666100011	400	10
1150	580	3581666100012	700	17
1500	580	3581666100013	900	22
1750	580	3581666100014	1200	25

Термостата См. страницу 388 - Technical specification of thermostat see page 388



GLORIA 22 ХРОМИРОВАННЫЙ / CHROMED ЭЛЕКТРИЧЕСКИЙ / ELECTRIC



стр. / page
58



NEW

МАТЕРИАЛЫ:

- Вертикальные коллекторы из мягкой низкоуглеродистой окрашенной стали \varnothing 30 мм.
- Горизонтальные нагревательные элементы из мягкой низкоуглеродистой окрашенной стали \varnothing 22 мм.
- С водо-гликолиевой смесью.

НАБОР ДЛЯ КРЕПЛЕНИЯ:

Полірованні держателі, Клапан Маєвського, Заглушка, Ключ шестигранный, заглушки и винты для крепления на компактной стене или дырчатом кирпиче, Инструкции по монтажу
Комплект сертифицирован от TÜV в соответствии с VDI 6036-класс 4.

УПАКОВКА:

Радіатор обмотан прочной полиэтиленовой пленкой и помещен в картонную коробку.

ОКРАСКА:

Екологічне епоксид-поліефірне напылення (сертифікат DIN 55900-1,-2)

ОТДЕЛКА:

Хромированная отделка (покрытие произведено в Италии)

ПРИНАДЛЕЖНОСТИ И ЗАПАСНЫЕ ЧАСТИ:

См. страницу 372

MATERIAL:

- Vertical collectors in chromed mild steel \varnothing 30 mm.
- Horizontal heating elements in chromed mild steel \varnothing 22 mm.
- Glycolate water.

FIXING KIT:

Brackets, hexagonal tool, plugs and screws for mounting suitable for use on compact or hollow brick walls, user notice.
The kit is certified from TÜV in compliance with VDI 6036-class 4.

PACKAGING:

The radiator is protected by recyclable carton box. User notice included.

FINISHING:

CHROMED (PLATED IN ITALY).

ACCESSORIES:

See page 372

Варианты тэнов: Electrical only:	<input checked="" type="checkbox"/> С цифровым термостатом ECO (длина провода 1200 мм - со штекером Schuko) <input checked="" type="checkbox"/> With ECO digital thermostat (1200 mm wire lenght - with Schuko plug)	
Электрические характеристики: КЛАСС 1 Class protection: CLASS 1	Минимальная защита от проникновения: IP 44 Minimum ingress protection: IP 44	Источник питания: 230 В - 50 Гц Power supply: 230 V - 50 Hz
Сезонная энергоэффективность η_s : $\geq 38\%$ с цифровым термостатом ECO Seasonal energy efficiency η_s : $\geq 38\%$ with ECO digital thermostat		

СЕРТИФИКАТЫ / CERTIFICATIONS



РАЗМЕЩЕНИЕ ЭЛЕКТРИЧЕСКОГО РАДИАТОРА / HOW TO PLACE ELECTRIC RADIATORS

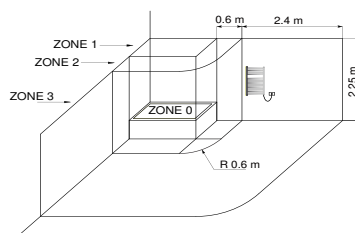

Электрический радиатор Cordivari оборудован электрическим тэном класса 1, класс безопасности IP44, что позволяет размещать радиатор в зоне 2, при условии, что силовой кабель будет подключен через выключатель. Выключатель должен быть размещен в зоне 3.

The national rules on installing electrical equipment in the bathroom must be scrupulously respected. The electric radiators must be always installed outside zone 1 and 2. In particular the electric switch and control elements must be mandatorily located in zone 3, in order that no electrical control center is accessible to a anyone using the shower or bath.



Все электрические радиаторы Cordivari соответствуют новым европейским нормам UE 2015/1188. Новый регламент устанавливает сезонную энергоэффективность электрических приборов для отопления помещений с номинальной тепловой мощностью более 250 Вт и не менее 38%.

Сезонная энергоэффективность отопления (η_s) выражается в процентном соотношении между потребностью в отоплении окружающей среды, поставляемой отопительным прибором, и годовым потреблением энергии, необходимой для удовлетворения этой потребности. Cordivari ErP соответствует новым директивам Ecodesign, которые характеризуются высокой эффективностью в сочетании с максимальным вниманием к энергосбережению. В частности, радиаторы оснащены: электронным контролем температуры; датчик открытого окна; недельный таймер программы. Благодаря новым полностью программируемым цифровым термостатам и датчикам, установленным на радиаторах, теперь новые электрические радиаторы Cordivari ErP, эффективные, тепло- и энергосберегающие, являются лучшими союзниками вашего комфорта.

All Cordivari electric radiators are in line with the new European regulation UE 2015/1188. The new regulation imposes a seasonal energy efficiency of electrical appliances for ambient heating with a nominal thermal output over 250 W and not less than 38%.

The seasonal energy efficiency of ambient heating (η_s) is expressed with the ratio between the demand of ambient heating supplied by a heating appliance and the annual energy consumption required to meet this demand, expressed as percentage. The Cordivari ErP is in line with the new Ecodesign directives, which are characterized by a great efficiency combined with the maximum attention to energy saving. In particular the radiators are at least equipped with: electronic temperature control; open window sensor; weekly program timer. Thanks to the new fully programmable digital thermostats and sensors present on the radiators, now the new Cordivari ErP electric radiators, heat, efficiency and energy saving are the best allies of your comfort.

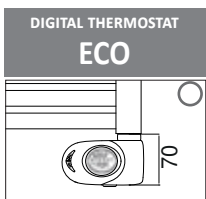
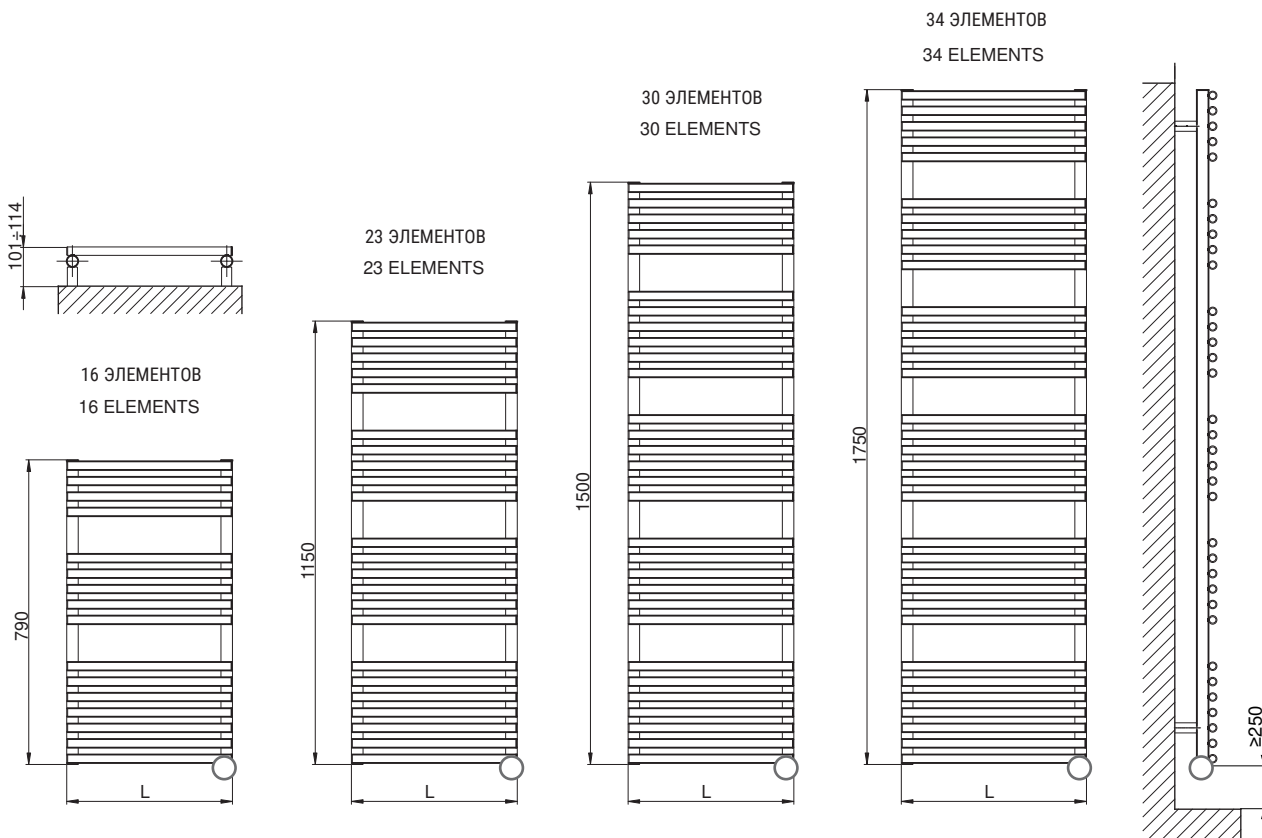

Общее основание следует рассчитывать с учетом высоты термостата.

The general footprint has to be calculated considering the thermostat height

GLORIA 22 CHROMED ЭЛЕКТРИЧЕСКИЙ / ELECTRIC

Высота Height (mm)	Ширина Width L (mm)	КОД Art. nr.	Тепловая мощность Output [Watt]	ВЕС Weight (kg)
790	430	3581666110011	300	10
1150	580	3581666110012	600	17
1500	580	3581666110013	700	22
1750	580	3581666110014	900	25

Термостата См. страницу 388 - Technical specification of thermostat see page 388

ARDESIA®

ПОЛОТЕНЦЕСУШИТЕЛИ ДЛЯ
НОВЫХ ЖИЛЫХ ЗДАНИЙ
NEW BUILDING TOWEL RAILS

ЭЛЕКТРИЧЕСКИЕ
ПОЛОТЕНЦЕСУШИТЕЛИ
ELECTRIC RADIATORS AND
TOWEL RAILS

РАДИАТОРЫ И
ПОЛОТЕНЦЕСУШИТЕЛИ ИЗ
НЕРЖАВЕЮЩЕЙ СТАЛИ
STAINLESS STEEL RADIATORS

РАДИАТОРЫ ДЛЯ НОВЫХ ЖИЛЫХ
ЗДАНИЙ
NEW BUILDING RADIATORS

ВЕНТИЛИРУЕМЫЕ РАДИАТОРЫ
VENTILATED RADIATORS

АКСЕССУАРЫ
ACCESSORIES

ПОДДЕРЖКА
TECHNICAL SUPPORT



DORY ЭЛЕКТРИЧЕСКИЙ / ELECTRIC



стр. / page
66



NEW

МАТЕРИАЛЫ:

- Вертикальные коллекторы из мягкой стали \varnothing 30 мм.
- Горизонтальные нагревательные элементы из мягкой стали 50x10 мм.
- С водо-гликолиевой смесью.

НАБОР ДЛЯ КРЕПЛЕНИЯ:

Полированные держатели, Клапан Маевского, Заглушка, Ключ шестигранный, заглушки и винты для крепления на компактной стене или дырчатом кирпиче, Инструкции по монтажу
Комплект сертифицирован от TÜV в соответствии с VDI 6036-класс 4.

УПАКОВКА:

Радиатор обмотан прочной полиэтиленовой пленкой и помещен в картонную коробку.

ОКРАСКА:

Экологическое эпоксид-полиэфирное напыление (сертификат DIN 55900-1,-2)

ЦВЕТ:

Стандартный цвет радиатора и аксессуаров RAL9010. Таблица цветов на стр. 404.

ПРИНАДЛЕЖНОСТИ И ЗАПАСНЫЕ ЧАСТИ:

См. страницу 372

MATERIAL:

- Vertical collectors in painted mild steel \varnothing 30 mm.
- Horizontal heating elements in painted mild steel 50x10 mm.
- Glycolate water.

FIXING KIT:

Brackets, hexagonal tool, plugs and screws for mounting suitable for use on compact or hollow brick walls, user notice.
The kit is certified from TÜV in compliance with VDI 6036-class 4.

PACKAGING:

The radiator is protected by recyclable carton box. User notice included.

PAINTING PROCESS:

Painted with ecological epoxy powders. (Certificate DIN 55900-1,-2)

CLOURS:

Radiator and accessories: standard white colour RAL 9010-R01.
Colour chart: see page 404

ACCESSORIES:

See page 372

Варианты тэнов: Electrical only:	<input checked="" type="checkbox"/> С цифровым термостатом PLUS (длина провода 800 мм - со штекером Schuko) <input checked="" type="checkbox"/> With PLUS digital thermostat (800 mm wire lenght - with Schuko plug)	<input checked="" type="checkbox"/> С цифровым термостатом ECO (длина провода 1200 мм - со штекером Schuko) <input checked="" type="checkbox"/> With ECO digital thermostat (1200 mm wire lenght - with Schuko plug)
Электрические характеристики: КЛАСС 1 Class protection: CLASS 1	Минимальная защита от проникновения: IP 44 Minimum ingress protection: IP 44	Источник питания: 230 В - 50 Гц Power supply: 230 V - 50 Hz
Сезонная энергоэффективность η_s : $\geq 38\%$ с цифровым термостатом PLUS Seasonal energy efficiency η_s : $\geq 38\%$ with PLUS digital thermostat	Сезонная энергоэффективность η_s : $\geq 38\%$ с цифровым термостатом ECO Seasonal energy efficiency η_s : $\geq 38\%$ with ECO digital thermostat	

СЕРТИФИКАТЫ / CERTIFICATIONS



РАЗМЕЩЕНИЕ ЭЛЕКТРИЧЕСКОГО РАДИАТОРА / HOW TO PLACE ELECTRIC RADIATORS

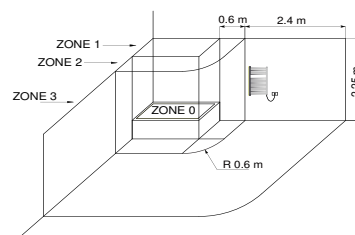

Электрический радиатор Cordivari оборудован электрическим тэном класса 1, класс безопасности IP44, что позволяет размещать радиатор в зоне 2, при условии, что силовой кабель будет подключен через выключатель. Выключатель должен быть размещен в зоне 3.

The national rules on installing electrical equipment in the bathroom must be scrupulously respected. The electric radiators must be always installed outside zone 1 and 2. In particular the electric switch and control elements must be mandatorily located in zone 3, in order that no electrical control center is accessible to a anyone using the shower or bath.



Все электрические радиаторы Cordivari соответствуют новым европейским нормам UE 2015/1188. Новый регламент устанавливает сезонную энергоэффективность электрических приборов для отопления помещений с номинальной тепловой мощностью более 250 Вт и не менее 38%.

Сезонная энергоэффективность отопления (η_s) выражается в процентном соотношении между потребностью в отоплении окружающей среды, поставляемой отопительным прибором, и годовым потреблением энергии, необходимой для удовлетворения этой потребности. Cordivari ErP соответствует новым директивам Ecodesign, которые характеризуются высокой эффективностью в сочетании с максимальным вниманием к энергосбережению. В частности, радиаторы оснащены: электронным контролем температуры; датчик открытого окна; недельный таймер программы. Благодаря новым полностью программируемым цифровым термостатам и датчикам, установленным на радиаторах, теперь новые электрические радиаторы Cordivari ErP, эффективные, тепло- и энергосберегающие, являются лучшими союзниками вашего комфорта.

All Cordivari electric radiators are in line with the new European regulation UE 2015/1188. The new regulation imposes a seasonal energy efficiency of electrical appliances for ambient heating with a nominal thermal output over 250 W and not less than 38%.

The seasonal energy efficiency of ambient heating (η_s) is expressed with the ratio between the demand of ambient heating supplied by a heating appliance and the annual energy consumption required to meet this demand, expressed as percentage. The Cordivari ErP is in line with the new Ecodesign directives, which are characterized by a great efficiency combined with the maximum attention to energy saving. In particular the radiators are at least equipped with: electronic temperature control; open window sensor; weekly program timer. Thanks to the new fully programmable digital thermostats and sensors present on the radiators, now the new Cordivari ErP electric radiators, heat, efficiency and energy saving are the best allies of your comfort.

ВКЛЮЧЕНО / INCLUDED



Дистанционное управление цифровым хронотермостатом PLUS
Remote control of PLUS digital chrono-thermostat

Дистанционное управление работой цифрового термостата PLUS
Remote control of PLUS digital chrono-thermostat functioning

АКСЕССУАРЫ ДЛЯ ИНТЕРЬЕРА / ACCESSORIES



Комплект из 2 крючков - цвет белый R01
Kit 2 Hooks - White R01

КОД /Art. nr. 5991990310389



Переключатель для полотенец белого цвета R01
Towel bar painted mild steel-white R01

КОД /Art. nr. 5991990331127

Принадлежности и запасные части - См. страницу 372 / Accessories and spare parts - see from page 372.

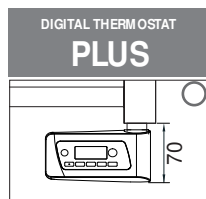
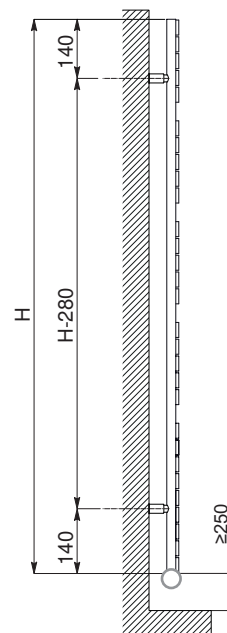
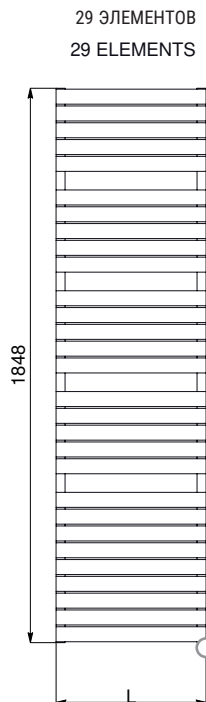
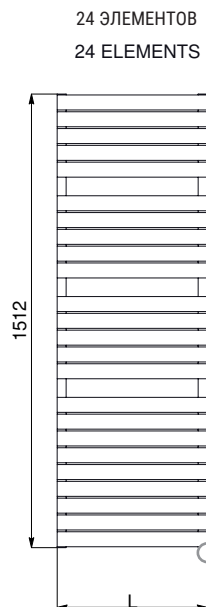
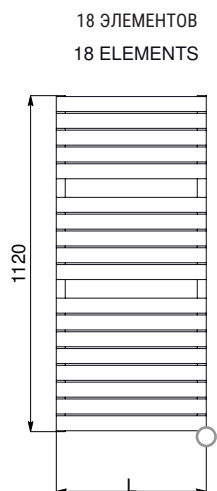
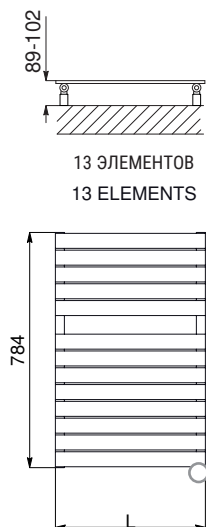

Общее основание следует рассчитывать с учетом высоты термостата.

The general footprint has to be calculated considering the thermostat height

DORY ЭЛЕКТРИЧЕСКИЙ / ELECTRIC (пульт дистанционного управления включен - remote control included)

ВЫСОТА Height [mm]	ШИРИНА Width L [mm]	КОД Art. nr.	Тепловая мощность Output [Watt]	ВЕС Weight [Kg]
784	500	3581426100640	500	15
1120	500	3581426100641	700	21
1512	500	3581426100642	900	28
1848	600	3581426100643	1200	38

Термостата См. страницу 388 - Technical specification of thermostat see page 388

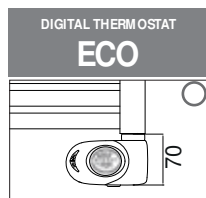

Общее основание следует рассчитывать с учетом высоты термостата.

The general footprint has to be calculated considering the thermostat height

DORY ЭЛЕКТРИЧЕСКИЙ / ELECTRIC

ВЫСОТА Height [mm]	ШИРИНА Width L [mm]	КОД Art. nr.	Тепловая мощность Output [Watt]	ВЕС Weight [Kg]
784	500	3581426100301	500	15
1120	500	3581426100302	700	21
1512	500	3581426100303	900	28
1848	600	3581426100304	1200	38

Термостата См. страницу 388 - Technical specification of thermostat see page 388



KELLY FLAT DX

ЭЛЕКТРИЧЕСКИЙ / ELECTRIC



NEW



стр. / page
73

МАТЕРИАЛЫ:

- Вертикальные коллекторы из мягкой стали \varnothing 30 мм.
- Горизонтальные нагревательные элементы из мягкой стали 50x10 мм.
- С водо-гликолиевой смесью.

НАБОР ДЛЯ КРЕПЛЕНИЯ:

Полированные держатели, Клапан Маевского, Заглушка, Ключ шестигранный, заглушки и винты для крепления на компактной стене или дырчатом кирпиче, Инструкции по монтажу
Комплект сертифицирован от TÜV в соответствии с VDI 6036-класс 4.

УПАКОВКА:

Радиатор обмотан прочной полиэтиленовой пленкой и помещен в картонную коробку.

ОКРАСКА:

Экологическое оксид-полиэфирное напыление (сертификат DIN 55900-1,-2)

ЦВЕТ:

Стандартный цвет радиатора и аксессуаров RAL9010. Таблица цветов на стр. 404.

ПРИНАДЛЕЖНОСТИ И ЗАПАСНЫЕ ЧАСТИ:

См. страницу 372

MATERIAL:

- Vertical collectors in painted mild steel \varnothing 38 mm.
- Horizontal heating elements in painted mild steel 50x10 mm.
- Glycolate water.

FIXING KIT:

Brackets, hexagonal tool, plugs and screws for mounting suitable for use on compact or hollow brick walls, user notice.
The kit is certified from TÜV in compliance with VDI 6036-class 4.

PACKAGING:

The radiator is protected by recyclable carton box. User notice included.

PAINTING PROCESS:

Painted with ecological epoxy powders. (Certificate DIN 55900-1,-2)

COLORS:

Radiator and accessories: standard white colour RAL 9010-R01.
Colour chart: see page 404

ACCESSORIES:

See page 372

Варианты тэнов: Electrical only:	<input checked="" type="checkbox"/> С цифровым термостатом PLUS (длина провода 800 мм - со штекером Schuko) <input checked="" type="checkbox"/> With PLUS digital thermostat (800 mm wire lenght - with Schuko plug)	<input checked="" type="checkbox"/> С цифровым термостатом ECO (длина провода 1200 мм - со штекером Schuko) <input checked="" type="checkbox"/> With ECO digital thermostat (1200 mm wire lenght - with Schuko plug)
Электрические характеристики: КЛАСС 1 Class protection: CLASS 1	Минимальная защита от проникновения: IP 44 Minimum ingress protection: IP 44	Источник питания: 230 В - 50 Гц Power supply: 230 V - 50 Hz
Сезонная энергоэффективность η_s : $\geq 38\%$ с цифровым термостатом PLUS Seasonal energy efficiency η_s : $\geq 38\%$ with PLUS digital thermostat		Сезонная энергоэффективность η_s : $\geq 38\%$ с цифровым термостатом ECO Seasonal energy efficiency η_s : $\geq 38\%$ with ECO digital thermostat

СЕРТИФИКАТЫ / CERTIFICATIONS



РАЗМЕЩЕНИЕ ЭЛЕКТРИЧЕСКОГО РАДИАТОРА / HOW TO PLACE ELECTRIC RADIATORS

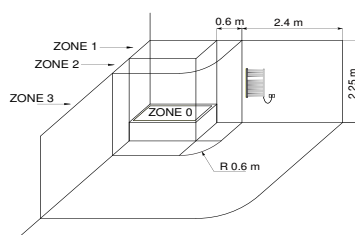

Электрический радиатор Cordivari оборудован электрическим тэном класса 1, класс безопасности IP44, что позволяет размещать радиатор в зоне 2, при условии, что силовой кабель будет подключен через выключатель. Выключатель должен быть размещен в зоне 3.

The national rules on installing electrical equipment in the bathroom must be scrupulously respected. The electric radiators must be always installed outside zone 1 and 2. In particular the electric switch and control elements must be mandatorily located in zone 3, in order that no electrical control center is accessible to a anyone using the shower or bath.



Все электрические радиаторы Cordivari соответствуют новым европейским нормам UE 2015/1188. Новый регламент устанавливает сезонную энергоэффективность электрических приборов для отопления помещений с номинальной тепловой мощностью более 250 Вт и не менее 38%.
Сезонная энергоэффективность отопления (η_s) выражается в процентном соотношении между потребностью в отоплении окружающей среды, поставляемой отопительным прибором, и годовым потреблением энергии, необходимой для удовлетворения этой потребности. Cordivari ErP соответствует новым директивам Ecodesign, которые характеризуются высокой эффективностью в сочетании с максимальным вниманием к энергосбережению. В частности, радиаторы оснащены: электронным контролем температуры; датчик открытого окна; недельный таймер программы. Благодаря новым полностью программируемым цифровым термостатам и датчикам, установленным на радиаторах, теперь новые электрические радиаторы Cordivari ErP, эффективные, тепло- и энергосберегающие, являются лучшими союзниками вашего комфорта.

All Cordivari electric radiators are in line with the new European regulation UE 2015/1188. The new regulation imposes a seasonal energy efficiency of electrical appliances for ambient heating with a nominal thermal output over 250 W and not less than 38%.
The seasonal energy efficiency of ambient heating (η_s) is expressed with the ratio between the demand of ambient heating supplied by a heating appliance and the annual energy consumption required to meet this demand, expressed as percentage. The Cordivari ErP is in line with the new Ecodesign directives, which are characterized by a great efficiency combined with the maximum attention to energy saving. In particular the radiators are at least equipped with: electronic temperature control; open window sensor; weekly program timer. Thanks to the new fully programmable digital thermostats and sensors present on the radiators, now the new Cordivari ErP electric radiators, heat, efficiency and energy saving are the best allies of your comfort.

ВКЛЮЧЕНО / INCLUDED



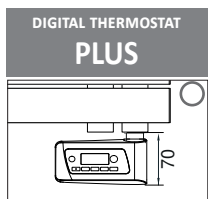
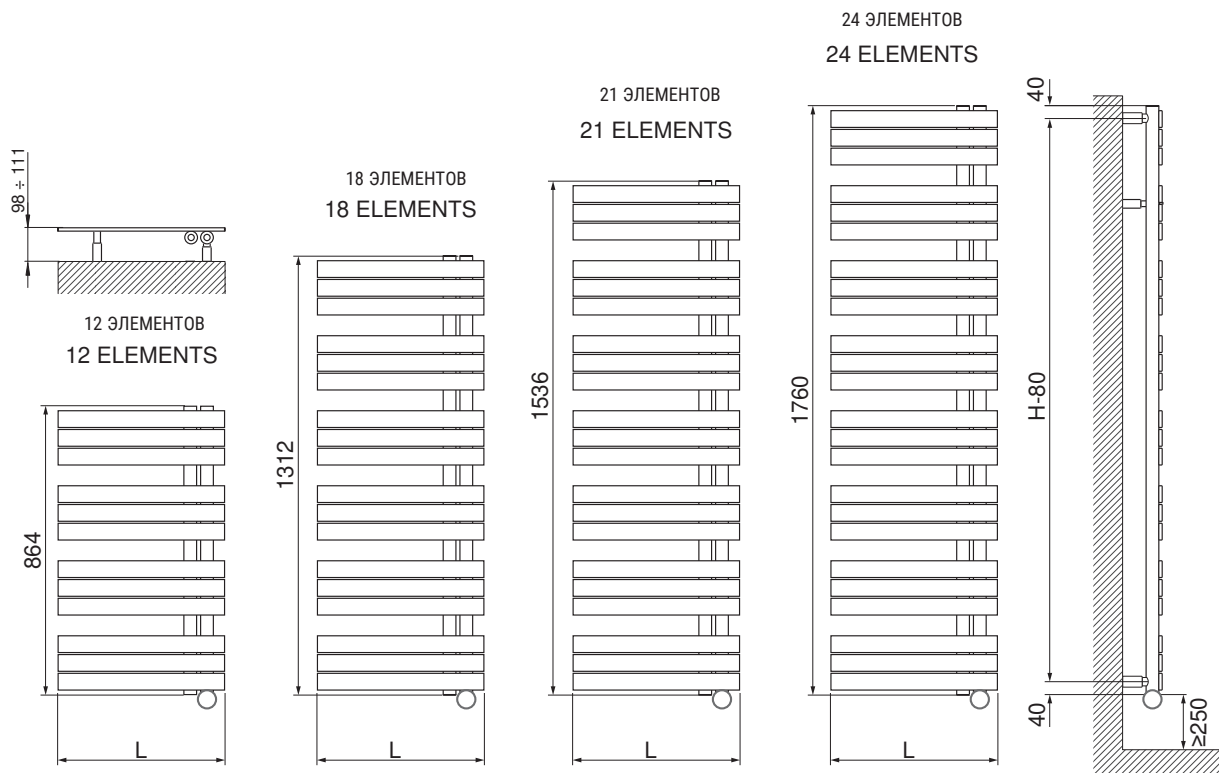

Общее основание следует рассчитывать с учетом высоты термостата.

The general footprint has to be calculated considering the thermostat height

KELLY FLAT DX ЭЛЕКТРИЧЕСКИЙ / ELECTRIC (пульт дистанционного управления включен - remote control included)

ВЫСОТА Height [mm]	ШИРИНА Width L [mm]	КОД Art. nr.	Тепловая мощность Output [Watt]	ВЕС Weight [Kg]
864	500	3581726100190	500	13
	600	3581726100191	600	15
1312	500	3581726100192	700	19
1536	500	3581726100194	900	23
1760	600	3581726100197	1200	26

Термостата См. страницу 388 - Technical specification of thermostat see page 388

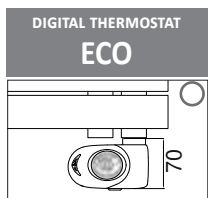

Общее основание следует рассчитывать с учетом высоты термостата.

The general footprint has to be calculated considering the thermostat height

KELLY FLAT DX ЭЛЕКТРИЧЕСКИЙ / ELECTRIC

ВЫСОТА Height [mm]	ШИРИНА Width L [mm]	КОД Art. nr.	Тепловая мощность Output [Watt]	ВЕС Weight [Kg]
864	500	3581726100171	500	13
	600	3581726100172	600	15
1312	500	3581726100173	700	19
1536	500	3581726100175	900	23
1760	600	3581726100178	1200	26

Термостата См. страницу 388 - Technical specification of thermostat see page 388



KELLY FLAT SX

ЭЛЕКТРИЧЕСКИЙ / ELECTRIC



NEW



стр. / page
72

МАТЕРИАЛЫ:

- Вертикальные коллекторы из мягкой стали \varnothing 38 мм.
- Горизонтальные нагревательные элементы из мягкой стали 50x10 мм.
- С водо-гликолиевой смесью.

НАБОР ДЛЯ КРЕПЛЕНИЯ:

Полированные держатели, Клапан Маевского, Заглушка, Ключ шестигранный, заглушки и винты для крепления на компактной стене или дырчатом кирпиче, Инструкции по монтажу
Комплект сертифицирован от TÜV в соответствии с VDI 6036-класс 4.

УПАКОВКА:

Радиатор обмотан прочной полиэтиленовой пленкой и помещен в картонную коробку.

ОКРАСКА:

Экологическое эпоксид-полиэфирное напыление (сертификат DIN 55900-1,-2)

ЦВЕТ:

Стандартный цвет радиатора и аксессуаров RAL9010. Таблица цветов на стр. 404.

ПРИНАДЛЕЖНОСТИ И ЗАПАСНЫЕ ЧАСТИ:

См. страницу 372

MATERIAL:

- Vertical collectors in painted mild steel \varnothing 38 mm.
- Horizontal heating elements in painted mild steel 50x10 mm.
- Glycolate water.

FIXING KIT:

Brackets, hexagonal tool, plugs and screws for mounting suitable for use on compact or hollow brick walls, user notice.
The kit is certified from TÜV in compliance with VDI 6036-class 4.

PACKAGING:

The radiator is protected by recyclable carton box. User notice included.

PAINTING PROCESS:

Painted with ecological epoxy powders. (Certificate DIN 55900-1,-2)

COLOURS:

Radiator and accessories: standard white colour RAL 9010-R01.
Colour chart: see page 404

ACCESSORIES:

See page 372

Варианты тэнов: Electrical only:	<input checked="" type="checkbox"/> С цифровым термостатом PLUS (длина провода 800 мм - со штекером Schuko) <input checked="" type="checkbox"/> With PLUS digital thermostat (800 mm wire lenght - with Schuko plug)	<input checked="" type="checkbox"/> С цифровым термостатом ECO (длина провода 1200 мм - со штекером Schuko) <input checked="" type="checkbox"/> With ECO digital thermostat (1200 mm wire lenght - with Schuko plug)
Электрические характеристики: КЛАСС 1 Class protection: CLASS 1	Минимальная защита от проникновения: IP 44 Minimum ingress protection: IP 44	Источник питания: 230 В - 50 Гц Power supply: 230 V - 50 Hz
Сезонная энергоэффективность η_s : $\geq 39\%$ с цифровым термостатом PLUS Seasonal energy efficiency η_s : $\geq 39\%$ with PLUS digital thermostat		Сезонная энергоэффективность η_s : $\geq 38\%$ с цифровым термостатом ECO Seasonal energy efficiency η_s : $\geq 38\%$ with ECO digital thermostat

СЕРТИФИКАТЫ / CERTIFICATIONS



РАЗМЕЩЕНИЕ ЭЛЕКТРИЧЕСКОГО РАДИАТОРА / HOW TO PLACE ELECTRIC RADIATORS

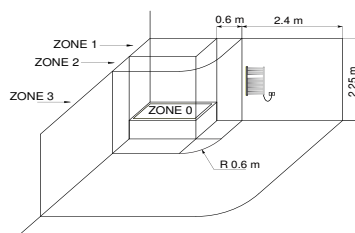

Электрический радиатор Cordivari оборудован электрическим тэном класса 1, класс безопасности IP44, что позволяет размещать радиатор в зоне 2, при условии, что силовой кабель будет подключен через выключатель. Выключатель должен быть размещен в зоне 3.

The national rules on installing electrical equipment in the bathroom must be scrupulously respected. The electric radiators must be always installed outside zone 1 and 2. In particular the electric switch and control elements must be mandatorily located in zone 3, in order that no electrical control center is accessible to a anyone using the shower or bath.



Все электрические радиаторы Cordivari соответствуют новым европейским нормам UE 2015/1188. Новый регламент устанавливает сезонную энергоэффективность электрических приборов для отопления помещений с номинальной тепловой мощностью более 250 Вт и не менее 38%.

Сезонная энергоэффективность отопления (η_s) выражается в процентном соотношении между потребностью в отоплении окружающей среды, поставляемой отопительным прибором, и годовым потреблением энергии, необходимой для удовлетворения этой потребности. Cordivari ErP соответствует новым директивам Ecodesign, которые характеризуются высокой эффективностью в сочетании с максимальным вниманием к энергосбережению. В частности, радиаторы оснащены: электронным контролем температуры; датчик открытого окна; недельный таймер программы. Благодаря новым полностью программируемым цифровым термостатам и датчикам, установленным на радиаторах, теперь новые электрические радиаторы Cordivari ErP, эффективные, тепло- и энергосберегающие, являются лучшими союзниками вашего комфорта.

All Cordivari electric radiators are in line with the new European regulation UE 2015/1188. The new regulation imposes a seasonal energy efficiency of electrical appliances for ambient heating with a nominal thermal output over 250 W and not less than 38%.

The seasonal energy efficiency of ambient heating (η_s) is expressed with the ratio between the demand of ambient heating supplied by a heating appliance and the annual energy consumption required to meet this demand, expressed as percentage. The Cordivari ErP is in line with the new Ecodesign directives, which are characterized by a great efficiency combined with the maximum attention to energy saving. In particular the radiators are at least equipped with: electronic temperature control; open window sensor; weekly program timer. Thanks to the new fully programmable digital thermostats and sensors present on the radiators, now the new Cordivari ErP electric radiators, heat, efficiency and energy saving are the best allies of your comfort.

ВКЛЮЧЕНО / INCLUDED



Дистанционное управление цифровым хронотермостатом PLUS
Remote control of PLUS digital chrono-thermostat

Дистанционное управление работой цифрового термостата PLUS
Remote control of PLUS digital chrono-thermostat functioning

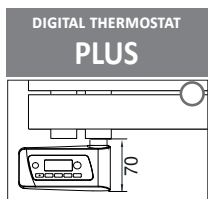
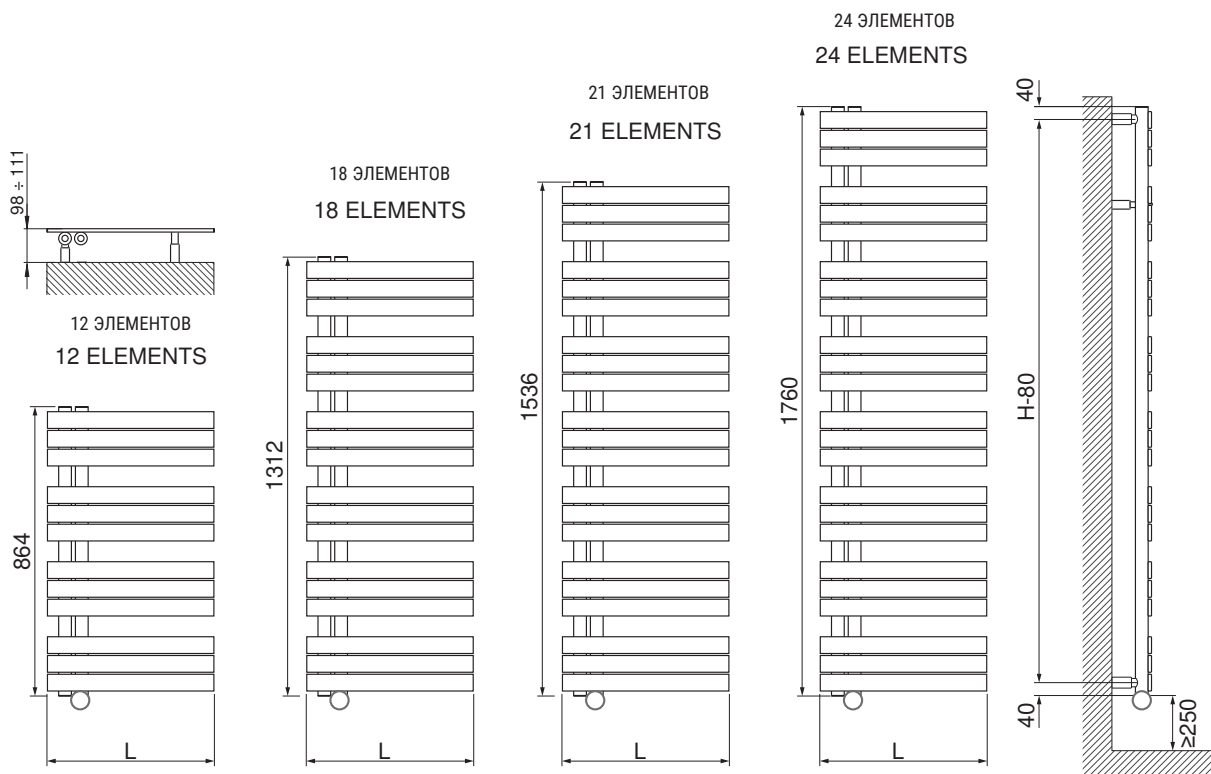

Общее основание следует рассчитывать с учетом высоты термостата.

The general footprint has to be calculated considering the thermostat height

KELLY FLAT SX ЭЛЕКТРИЧЕСКИЙ / ELECTRIC (пульт дистанционного управления включен - remote control included)

ВЫСОТА Height [mm]	ШИРИНА Width L [mm]	КОД Art. nr.	Тепловая мощность Output [Watt]	ВЕС Weight [Kg]
864	500	3581726100198	500	13
	600	3581726100199	600	15
1312	500	3581726100200	700	19
1536	500	3581726100202	900	23
1760	600	3581726100205	1200	26

Термостата См. страницу 388 - Technical specification of thermostat see page 388

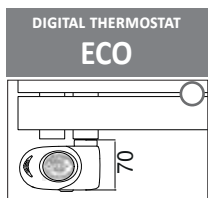

Общее основание следует рассчитывать с учетом высоты термостата.

The general footprint has to be calculated considering the thermostat height

KELLY FLAT SX ЭЛЕКТРИЧЕСКИЙ / ELECTRIC

ВЫСОТА Height [mm]	ШИРИНА Width L [mm]	КОД Art. nr.	Тепловая мощность Output [Watt]	ВЕС Weight [Kg]
864	500	3581726100181	500	13
	600	3581726100182	600	15
1312	500	3581726100183	700	19
1536	500	3581726100185	900	23
1760	600	3581726100188	1200	26

Термостата См. страницу 388 - Technical specification of thermostat see page 388



ELEN 18 ЭЛЕКТРИЧЕСКИЙ / ELECTRIC

ИЗ ПОЛИРОВАННОЙ НЕРЖАВЕЮЩЕЙ СТАЛИ / POLISHED STAINLESS STEEL



МАТЕРИАЛЫ:

- вертикальные коллекторы из нержавеющей стали INOX ϕ 38 mm.
- горизонтальные полированные трубки из нержавеющей стали ϕ 18 mm.
- С водо-гликолиевой смесью.

НАБОР ДЛЯ КРЕПЛЕНИЯ:

Полированные держатели, Клапан Маевского, Заглушка, Ключ шестигранный, заглушки и винты для крепления на компактной стене или дырчатом кирпиче, Инструкции по монтажу
Комплект сертифицирован от TÜV в соответствии с VDI 6036-класс 4.

УПАКОВКА:

Радиатор обмотан прочной полиэтиленовой пленкой и помещен в картонную коробку.

ОСОБЕННОСТИ:

Полностью сделано из нержавеющей стали с неизменной гарантией яркости на долгие годы.

ПРИНАДЛЕЖНОСТИ И ЗАПАСНЫЕ ЧАСТИ:

See page 372.

MATERIAL:

- Vertical collectors in polished stainless steel ϕ 38 mm.
- Horizontal elements in polished stainless steel ϕ 18 mm.
- Glycolate water.

FIXING KIT:

Brackets, hexagonal tool, plugs and screws for mounting suitable for use on compact or hollow brick walls, user notice.
The kit is certified from TÜV in compliance with VDI 6036-class 4.

PACKAGING:

The radiator is protected by recyclable carton box. User notice included.

FEATURES:

It is totally made in stainless steel with an unalterable finishing guaranteed during the years.

ACCESSORIES:

See page 372

Варианты тэнов: Electrical only:	<input checked="" type="checkbox"/> С цифровым термостатом TOP (длина провода 1200 мм - со штекером Schuko) <input checked="" type="checkbox"/> With TOP digital thermostat (1200 mm wire length - with Schuko plug)	
Электрические характеристики: КЛАСС 1 Class protection: CLASS 1	Минимальная защита от проникновения: IP 44 Minimum ingress protection: IP 44	Источник питания: 230 В - 50 Гц Power supply: 230 V - 50 Hz
Сезонная энергоэффективность η_s : $\geq 38\%$ с цифровым термостатом TOP Seasonal energy efficiency η_s : $\geq 38\%$ with TOP digital thermostat		

СЕРТИФИКАТЫ / CERTIFICATIONS



РАЗМЕЩЕНИЕ ЭЛЕКТРИЧЕСКОГО РАДИАТОРА / HOW TO PLACE ELECTRIC RADIATORS

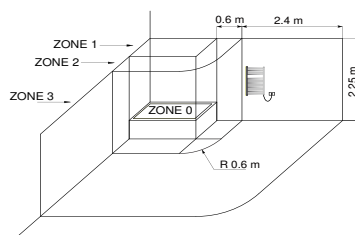

Электрический радиатор Cordivari оборудован электрическим тэном класса 1, класс безопасности IP44, что позволяет размещать радиатор в зоне 2, при условии, что силовой кабель будет подключен через выключатель. Выключатель должен быть размещен в зоне 3.

The national rules on installing electrical equipment in the bathroom must be scrupulously respected. The electric radiators must be always installed outside zone 1 and 2. In particular the electric switch and control elements must be mandatorily located in zone 3, in order that no electrical control center is accessible to a anyone using the shower or bath.



Все электрические радиаторы Cordivari соответствуют новым европейским нормам UE 2015/1188. Новый регламент устанавливает сезонную энергоэффективность электрических приборов для отопления помещений с номинальной тепловой мощностью более 250 Вт и не менее 38%.

Сезонная энергоэффективность отопления (η_s) выражается в процентном соотношении между потребностью в отоплении окружающей среды, поставляемой отопительным прибором, и годовым потреблением энергии, необходимой для удовлетворения этой потребности. Cordivari ErP соответствует новым директивам Ecodesign, которые характеризуются высокой эффективностью в сочетании с максимальным вниманием к энергосбережению. В частности, радиаторы оснащены: электронным контролем температуры; датчик открытого окна; недельный таймер программы. Благодаря новым полностью программируемым цифровым термостатам и датчикам, установленным на радиаторах, теперь новые электрические радиаторы Cordivari ErP, эффективные, тепло- и энергосберегающие, являются лучшими союзниками вашего комфорта.

All Cordivari electric radiators are in line with the new European regulation UE 2015/1188. The new regulation imposes a seasonal energy efficiency of electrical appliances for ambient heating with a nominal thermal output over 250 W and not less than 38%.

The seasonal energy efficiency of ambient heating (η_s) is expressed with the ratio between the demand of ambient heating supplied by a heating appliance and the annual energy consumption required to meet this demand, expressed as percentage. The Cordivari ErP is in line with the new Ecodesign directives, which are characterized by a great efficiency combined with the maximum attention to energy saving. In particular the radiators are at least equipped with: electronic temperature control; open window sensor; weekly program timer. Thanks to the new fully programmable digital thermostats and sensors present on the radiators, now the new Cordivari ErP electric radiators, heat, efficiency and energy saving are the best allies of your comfort.

ВКЛЮЧЕНО / INCLUDED



АКСЕССУАРЫ ДЛЯ ИНТЕРЬЕРА / ACCESSORIES

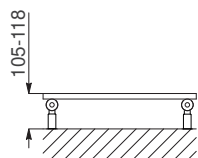
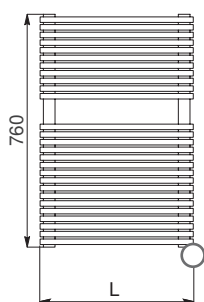
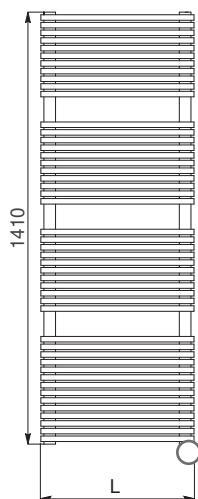
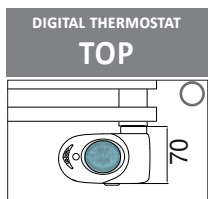
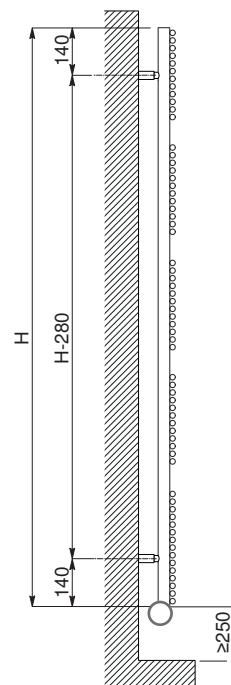
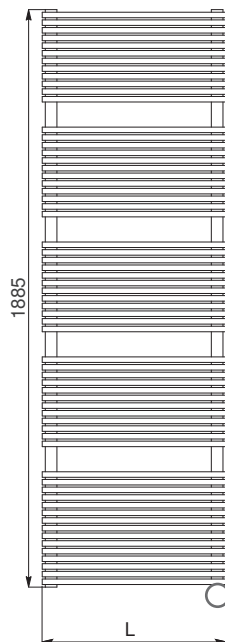

27 ЭЛЕМЕНТОВ
27 ELEMENTS47 ЭЛЕМЕНТОВ
47 ELEMENTS63 ЭЛЕМЕНТОВ
63 ELEMENTS

Общее основание следует
рассчитывать с учетом
высоты термостата.

The general footprint has to
be calculated considering the
thermostat height

ELEN 18 ЭЛЕКТРИЧЕСКИЙ / ELECTRIC

(пульт дистанционного управления включен - remote control included)

ВЫСОТА Height [mm]	ШИРИНА Width L [mm]	КОД Art. n.	Тепловая мощность Output [Watt]	ВЕС Weight [Kg]
760	500	3581440400041	400	14,0
1410	500	3581440400042	700	24,0
1885	600	3581440400043	900	32,0

Термостата См. страницу 388 - Technical specification of thermostat see page 388



SANDY ЭЛЕКТРИЧЕСКИЙ / ELECTRIC

ИЗ ПОЛИРОВАННОЙ НЕРЖАВЕЮЩЕЙ СТАЛИ / POLISHED STAINLESS STEEL



стр. / page
100



МАТЕРИАЛЫ:

- вертикальные коллекторы из нержавеющей стали INOX \varnothing 38 mm.
- горизонтальные полированные трубки из нержавеющей стали \varnothing 25 mm.
- С водо-гликолиевой смесью.

НАБОР ДЛЯ КРЕПЛЕНИЯ:

Полированные держатели, Клапан Маевского, Заглушка, Ключ шестигранный, заглушки и винты для крепления на компактной стене или дырчатом кирпиче, Инструкции по монтажу
Комплект сертифицирован от TÜV в соответствии с VDI 6036-класс 4.

УПАКОВКА:

Радиатор обмотан прочной полиэтиленовой пленкой и помещен в картонную коробку.

ОСОБЕННОСТИ:

Полностью сделано из нержавеющей стали с неизменной гарантией яркости на долгие годы.

ПРИНАДЛЕЖНОСТИ И ЗАПАСНЫЕ ЧАСТИ:

See page 372

MATERIAL:

- Vertical collectors in polished stainless steel \varnothing 38 mm.
- Horizontal elements in polished stainless steel \varnothing 25 mm.
- Glycolate water.

FIXING KIT:

Brackets, hexagonal tool, plugs and screws for mounting suitable for use on compact or hollow brick walls, user notice.
The kit is certified from TÜV in compliance with VDI 6036-class 4.

PACKAGING:

The radiator is protected by recyclable carton box. User notice included.

FEATURES:

It is totally made in stainless steel with an unalterable finishing guaranteed during the years.

ACCESSORIES:

See page 372

Варианты тэнов: Electrical only:	<input checked="" type="checkbox"/> С цифровым термостатом TOP (длина провода 1200 мм - со штекером Schuko) <input checked="" type="checkbox"/> With TOP digital thermostat (1200 mm wire lenght - with Schuko plug)	
Электрические хаератеристики: КЛАСС 1 Class protection: CLASS 1	Минимальная защита от проникновения: IP 44 Minimum ingress protection: IP 44	Источник питания: 230 В - 50 Гц Power supply: 230 V - 50 Hz
Сезонная энергоэффективность η_s : $\geq 38\%$ с цифровым термостатом TOP Seasonal energy efficiency η_s : $\geq 38\%$ with TOP digital thermostat		

СЕРТИФИКАТЫ / CERTIFICATIONS



РАЗМЕЩЕНИЕ ЭЛЕКТРИЧЕСКОГО РАДИАТОРА / HOW TO PLACE ELECTRIC RADIATORS

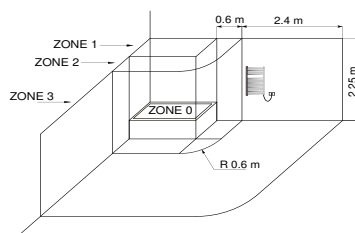

Электрический радиатор Cordivari оборудован электрическим тэном класса 1, класс безопасности IP44, что позволяет размещать радиатор в зоне 2, при условии, что силовой кабель будет подключен через выключатель. Выключатель должен быть размещен в зоне 3.

The national rules on installing electrical equipment in the bathroom must be scrupulously respected. The electric radiators must be always installed outside zone 1 and 2. In particular the electric switch and control elements must be mandatorily located in zone 3, in order that no electrical control center is accessible to a anyone using the shower or bath.



Все электрические радиаторы Cordivari соответствуют новым европейским нормам UE 2015/1188. Новый регламент устанавливает сезонную энергоэффективность электрических приборов для отопления помещений с номинальной тепловой мощностью более 250 Вт и не менее 38%.

Сезонная энергоэффективность отопления (η_s) выражается в процентном соотношении между потребностью в отоплении окружающей среды, поставляемой отопительным прибором, и годовым потреблением энергии, необходимой для удовлетворения этой потребности. Cordivari ErP соответствует новым директивам Ecodesign, которые характеризуются высокой эффективностью в сочетании с максимальным вниманием к энергосбережению. В частности, радиаторы оснащены: электронным контролем температуры; датчик открытого окна; недельный таймер программы. Благодаря новым полностью программируемым цифровым термостатам и датчикам, установленным на радиаторах, теперь новые электрические радиаторы Cordivari ErP, эффективные, тепло- и энергосберегающие, являются лучшими союзниками вашего комфорта.

All Cordivari electric radiators are in line with the new European regulation UE 2015/1188. The new regulation imposes a seasonal energy efficiency of electrical appliances for ambient heating with a nominal thermal output over 250 W and not less than 38%.

The seasonal energy efficiency of ambient heating (η_s) is expressed with the ratio between the demand of ambient heating supplied by a heating appliance and the annual energy consumption required to meet this demand, expressed as percentage. The Cordivari ErP is in line with the new Ecodesign directives, which are characterized by a great efficiency combined with the maximum attention to energy saving. In particular the radiators are at least equipped with: electronic temperature control; open window sensor; weekly program timer. Thanks to the new fully programmable digital thermostats and sensors present on the radiators, now the new Cordivari ErP electric radiators, heat, efficiency and energy saving are the best allies of your comfort.

ВКЛЮЧЕНО / INCLUDED



Дистанционное управление цифровым хронотермостатом TOP
Remote control of TOP digital chrono-thermostat

Дистанционное управление работой цифрового термостата TOP

Remote control of TOP digital chrono-thermostat functioning

АКСЕССУАРЫ ДЛЯ ИНТЕРЬЕРА / ACCESSORIES



Комплект из 2 крючков - из полированной нержавеющей стали
Kit 2 hooks-polished stainless steel

КОД / Art. nr. 5991990010216



перекладина для полотенец - из полированной нержавеющей стали
Towel bar-polished stainless steel

ШИРИНА / WIDTH 350 mm

КОД / Art. nr. 5991990010221

Принадлежности и запасные части - См. страницу 372 / Accessories and spare parts - see from page 372.

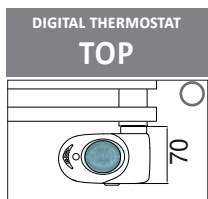
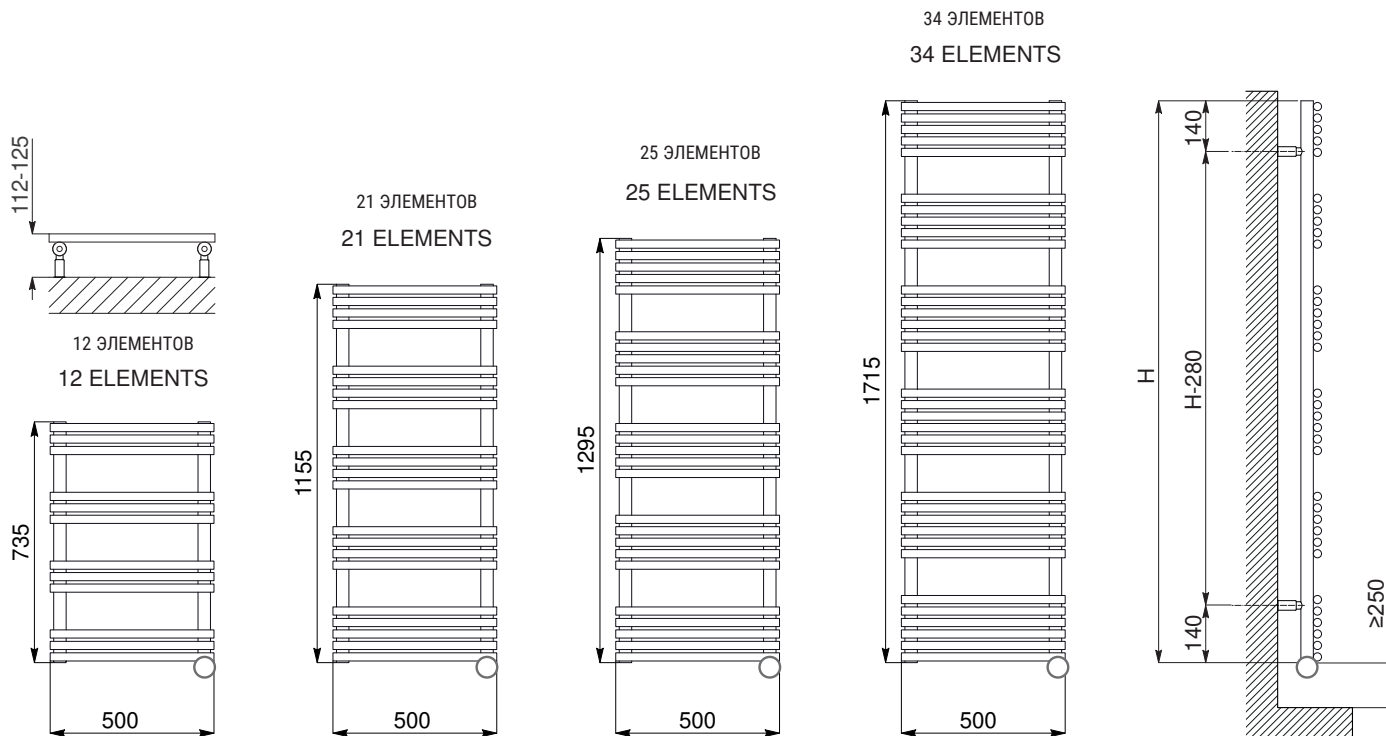

Общее основание следует рассчитывать с учетом высоты термостата.

The general footprint has to be calculated considering the thermostat height

SANDY ЭЛЕКТРИЧЕСКИЙ / ELECTRIC

(пульт дистанционного управления включен - remote control included)

ВЫСОТА Height [mm]	ШИРИНА Width L [mm]	КОД Art. nr.	Тепловая мощность Output [Watt]	ВЕС Weight [Kg]
735	500	3581440402012	300	11,0
1155	500	3581440402013	400	18,0
1295	500	3581440402014	600	21,0
1715	500	3581440402015	700	28,0

Термостата См. страницу 388 - Technical specification of thermostat see page 388



LEILA ЭЛЕКТРИЧЕСКИЙ / ELECTRIC

ИЗ ПОЛИРОВАННОЙ НЕРЖАВЕЮЩЕЙ СТАЛИ / POLISHED STAINLESS STEEL



стр. / page
104

МАТЕРИАЛЫ:

- вертикальные коллекторы из нержавеющей стали INOX \varnothing 30 mm.
- горизонтальные полированные трубки из нержавеющей стали \varnothing 18 mm.
- С водо-гликолиевой смесью.

НАБОР ДЛЯ КРЕПЛЕНИЯ:

Полированные держатели, Клапан Маевского, Заглушка, Ключ шестигранный, заглушки и винты для крепления на компактной стене или дырчатом кирпиче, Инструкции по монтажу
Комплект сертифицирован от TÜV в соответствии с VDI 6036-класс 4.

УПАКОВКА:

Радиатор обмотан прочной полиэтиленовой пленкой и помещен в картонную коробку.

ОСОБЕННОСТИ:

Полностью сделано из нержавеющей стали с неизменной гарантией яркости на долгие годы.

ПРИНАДЛЕЖНОСТИ И ЗАПАСНЫЕ ЧАСТИ:

See page 372

MATERIAL:

- Vertical collectors in polished stainless steel \varnothing 30 mm.
- Horizontal elements in polished stainless steel \varnothing 18 mm.
- Glycolate water.

FIXING KIT:

Brackets, hexagonal tool, plugs and screws for mounting suitable for use on compact or hollow brick walls, user notice.
The kit is certified from TÜV in compliance with VDI 6036-class 4.

PACKAGING:

The radiator is protected by recyclable carton box. User notice included.

FEATURES:

It is totally made in stainless steel with an unalterable finishing guaranteed during the years.

ACCESSORIES:

See page 372

Варианты тэнов: Electrical only:	<input checked="" type="checkbox"/> С цифровым термостатом TOP (длина провода 1200 мм - со штекером Schuko) <input checked="" type="checkbox"/> With TOP digital thermostat (1200 mm wire lenght - with Schuko plug)	
Электрические характеристики: КЛАСС 1 Class protection: CLASS 1	Минимальная защита от проникновения: IP 44 Minimum ingress protection: IP 44	Источник питания: 230 В - 50 Гц Power supply: 230 V - 50 Hz
Сезонная энергоэффективность η_s : $\geq 38\%$ с цифровым термостатом TOP Seasonal energy efficiency η_s : $\geq 38\%$ with TOP digital thermostat		

СЕРТИФИКАТЫ / CERTIFICATIONS



РАЗМЕЩЕНИЕ ЭЛЕКТРИЧЕСКОГО РАДИАТОРА / HOW TO PLACE ELECTRIC RADIATORS

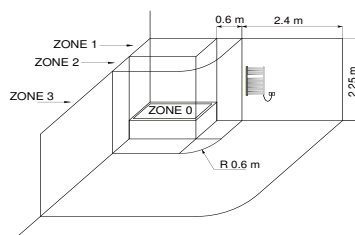

Электрический радиатор Cordivari оборудован электрическим тэном класса 1, класс безопасности IP44, что позволяет размещать радиатор в зоне 2, при условии, что силовой кабель будет подключен через выключатель. Выключатель должен быть размещен в зоне 3.

The national rules on installing electrical equipment in the bathroom must be scrupulously respected. The electric radiators must be always installed outside zone 1 and 2. In particular the electric switch and control elements must be mandatorily located in zone 3, in order that no electrical control center is accessible to a anyone using the shower or bath.



Все электрические радиаторы Cordivari соответствуют новым европейским нормам UE 2015/1188. Новый регламент устанавливает сезонную энергоэффективность электрических приборов для отопления помещений с номинальной тепловой мощностью более 250 Вт и не менее 38%.

Сезонная энергоэффективность отопления (η_s) выражается в процентном соотношении между потребностью в отоплении окружающей среды, поставляемой отопительным прибором, и годовым потреблением энергии, необходимой для удовлетворения этой потребности. Cordivari ErP соответствует новым директивам Ecodesign, которые характеризуются высокой эффективностью в сочетании с максимальным вниманием к энергосбережению. В частности, радиаторы оснащены: электронным контролем температуры; датчик открытого окна; недельный таймер программы. Благодаря новым полностью программируемым цифровым термостатам и датчикам, установленным на радиаторах, теперь новые электрические радиаторы Cordivari ErP, эффективные, тепло- и энергосберегающие, являются лучшими союзниками вашего комфорта.

All Cordivari electric radiators are in line with the new European regulation UE 2015/1188. The new regulation imposes a seasonal energy efficiency of electrical appliances for ambient heating with a nominal thermal output over 250 W and not less than 38%.

The seasonal energy efficiency of ambient heating (η_s) is expressed with the ratio between the demand of ambient heating supplied by a heating appliance and the annual energy consumption required to meet this demand, expressed as percentage. The Cordivari ErP is in line with the new Ecodesign directives, which are characterized by a great efficiency combined with the maximum attention to energy saving. In particular the radiators are at least equipped with: electronic temperature control; open window sensor; weekly program timer. Thanks to the new fully programmable digital thermostats and sensors present on the radiators, now the new Cordivari ErP electric radiators, heat, efficiency and energy saving are the best allies of your comfort.

ВКЛЮЧЕНО / INCLUDED

Дистанционное управление цифровым хронотермостатом TOP
Remote control of TOP digital chrono-thermostat

Дистанционное управление работой цифрового термостата TOP
Remote control of TOP digital chrono-thermostat functioning

АКСЕССУАРЫ ДЛЯ ИНТЕРЬЕРА / ACCESSORIES

Компактная откидная сушилка для белья из плексигласа и стали
Foldable towel bar in plexiglass and stainless steel

ШИРИНА Width L	КОД Art. nr.	L
370 mm	5991990310402	≤ 500 mm

Принадлежности и запасные части - См. страницу 372 / Accessories and spare parts - see from page 372.

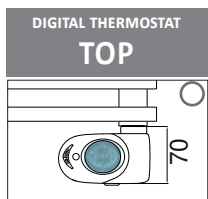
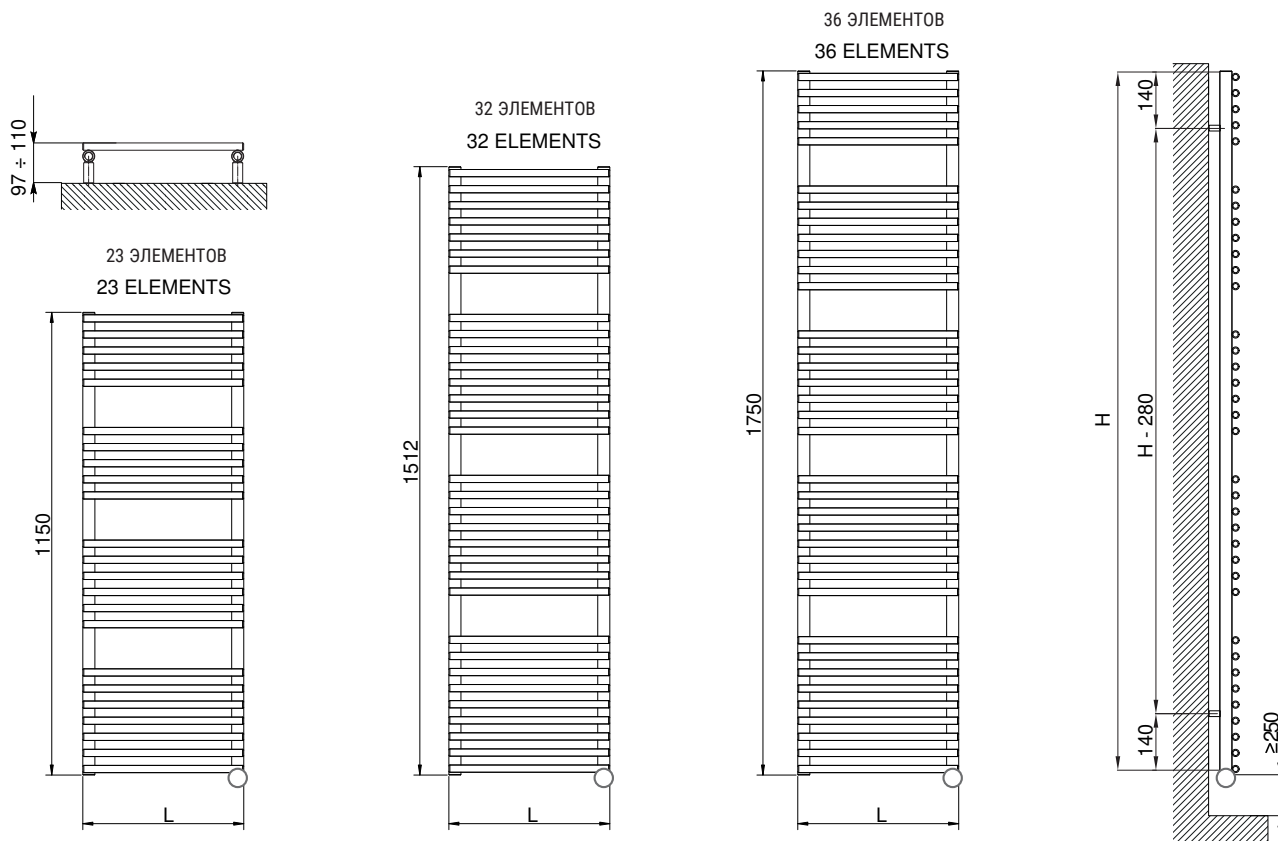

Общее основание следует рассчитывать с учетом высоты термостата.

The general footprint has to be calculated considering the thermostat height

LEILA ЭЛЕКТРИЧЕСКИЙ / ELECTRIC

(пульт дистанционного управления включен - remote control included)

ВЫСОТА Height [mm]	ШИРИНА Width L [mm]	КОД Art. n.	Тепловая мощность Output [Watt]	ВЕС Weight [kg]
1150	500	3581560400001	300	13,0
1512	500	3581560400002	500	18,0
1750	500	3581560400003	600	21,0

Термостата См. страницу 388 - Technical specification of thermostat see page 388



STEFANIA ЭЛЕКТРИЧЕСКИЙ / ELECTRIC

ИЗ ПОЛИРОВАННОЙ НЕРЖАВЕЮЩЕЙ СТАЛИ / POLISHED STAINLESS STEEL



стр. / page
106



МАТЕРИАЛЫ:

- вертикальные коллекторы из нержавеющей стали INOX \varnothing 38 mm.
- горизонтальные полированные трубки из нержавеющей стали \varnothing 25 mm.
- С водо-гликолиевой смесью.

НАБОР ДЛЯ КРЕПЛЕНИЯ:

Полированные держатели, Клапан Маевского, Заглушка, Ключ шестигранный, заглушки и винты для крепления на компактной стене или дырчатом кирпиче, Инструкции по монтажу
Комплект сертифицирован от TÜV в соответствии с VDI 6036-класс 4.

УПАКОВКА:

Радиатор обмотан прочной полиэтиленовой пленкой и помещен в картонную коробку.

ОСОБЕННОСТИ:

Полностью сделано из нержавеющей стали с неизменной гарантией яркости на долгие годы.

ПРИНАДЛЕЖНОСТИ И ЗАПАСНЫЕ ЧАСТИ:

See page 372

MATERIAL:

- Vertical collectors in polished stainless steel \varnothing 30 mm.
- Horizontal elements in polished stainless steel 30 x 10 mm.
- Glycolate water.

FIXING KIT:

Brackets, hexagonal tool, plugs and screws for mounting suitable for use on compact or hollow brick walls, user notice.
The kit is certified from TÜV in compliance with VDI 6036-class 4.

PACKAGING:

The radiator is protected by recyclable carton box. User notice included.

FEATURES:

It is totally made in stainless steel with an unalterable finishing guaranteed during the years.

ACCESSORIES:

See page 372

Варианты тэнов: Electrical only:	<input checked="" type="checkbox"/> С цифровым термостатом TOP (длина провода 1200 мм - со штекером Schuko) <input checked="" type="checkbox"/> With TOP digital thermostat (1200 mm wire lenght - with Schuko plug)	
Электрические хаератеристики: КЛАСС 1 Class protection: CLASS 1	Минимальная защита от проникновения: IP 44 Minimum ingress protection: IP 44	Источник питания: 230 В - 50 Гц Power supply: 230 V - 50 Hz
Сезонная энергоэффективность η_s : $\geq 38\%$ с цифровым термостатом TOP Seasonal energy efficiency η_s : $\geq 38\%$ with TOP digital thermostat		

СЕРТИФИКАТЫ / CERTIFICATIONS



РАЗМЕЩЕНИЕ ЭЛЕКТРИЧЕСКОГО РАДИАТОРА / HOW TO PLACE ELECTRIC RADIATORS

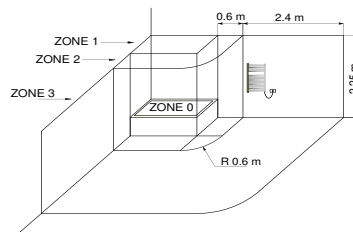

Электрический радиатор Cordivari оборудован электрическим тэном класса 1, класс безопасности IP44, что позволяет размещать радиатор в зоне 2, при условии, что силовой кабель будет подключен через выключатель. Выключатель должен быть размещен в зоне 3.

The national rules on installing electrical equipment in the bathroom must be scrupulously respected. The electric radiators must be always installed outside zone 1 and 2. In particular the electric switch and control elements must be mandatorily located in zone 3, in order that no electrical control center is accessible to a anyone using the shower or bath.



Все электрические радиаторы Cordivari соответствуют новым европейским нормам UE 2015/1188. Новый регламент устанавливает сезонную энергоэффективность электрических приборов для отопления помещений с номинальной тепловой мощностью более 250 Вт и не менее 38%.

Сезонная энергоэффективность отопления (η_s) выражается в процентном соотношении между потребностью в отоплении окружающей среды, поставляемой отопительным прибором, и годовым потреблением энергии, необходимой для удовлетворения этой потребности. Cordivari ErP соответствует новым директивам Ecodesign, которые характеризуются высокой эффективностью в сочетании с максимальным вниманием к энергосбережению. В частности, радиаторы оснащены: электронным контролем температуры; датчик открытого окна; недельный таймер программы. Благодаря новым полностью программируемым цифровым термостатам и датчикам, установленным на радиаторах, теперь новые электрические радиаторы Cordivari ErP, эффективные, тепло- и энергосберегающие, являются лучшими союзниками вашего комфорта.

All Cordivari electric radiators are in line with the new European regulation UE 2015/1188. The new regulation imposes a seasonal energy efficiency of electrical appliances for ambient heating with a nominal thermal output over 250 W and not less than 38%.

The seasonal energy efficiency of ambient heating (η_s) is expressed with the ratio between the demand of ambient heating supplied by a heating appliance and the annual energy consumption required to meet this demand, expressed as percentage. The Cordivari ErP is in line with the new Ecodesign directives, which are characterized by a great efficiency combined with the maximum attention to energy saving. In particular the radiators are at least equipped with: electronic temperature control; open window sensor; weekly program timer. Thanks to the new fully programmable digital thermostats and sensors present on the radiators, now the new Cordivari ErP electric radiators, heat, efficiency and energy saving are the best allies of your comfort.

ВКЛЮЧЕНО / INCLUDED

Дистанционное управление цифровым хронотермостатом TOP
Remote control of TOP digital chrono-thermostat

Дистанционное управление работой цифрового термостата TOP

Remote control of TOP digital chrono-thermostat functioning

АКСЕССУАРЫ ДЛЯ ИНТЕРЬЕРА / ACCESSORIES

Комплект из 2 крючков - из полированной нержавеющей стали
Kit 2 hooks-polished stainless steel

КОД /Art. nr. 5991990010218

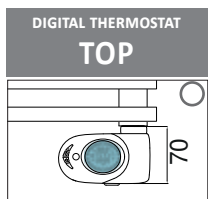
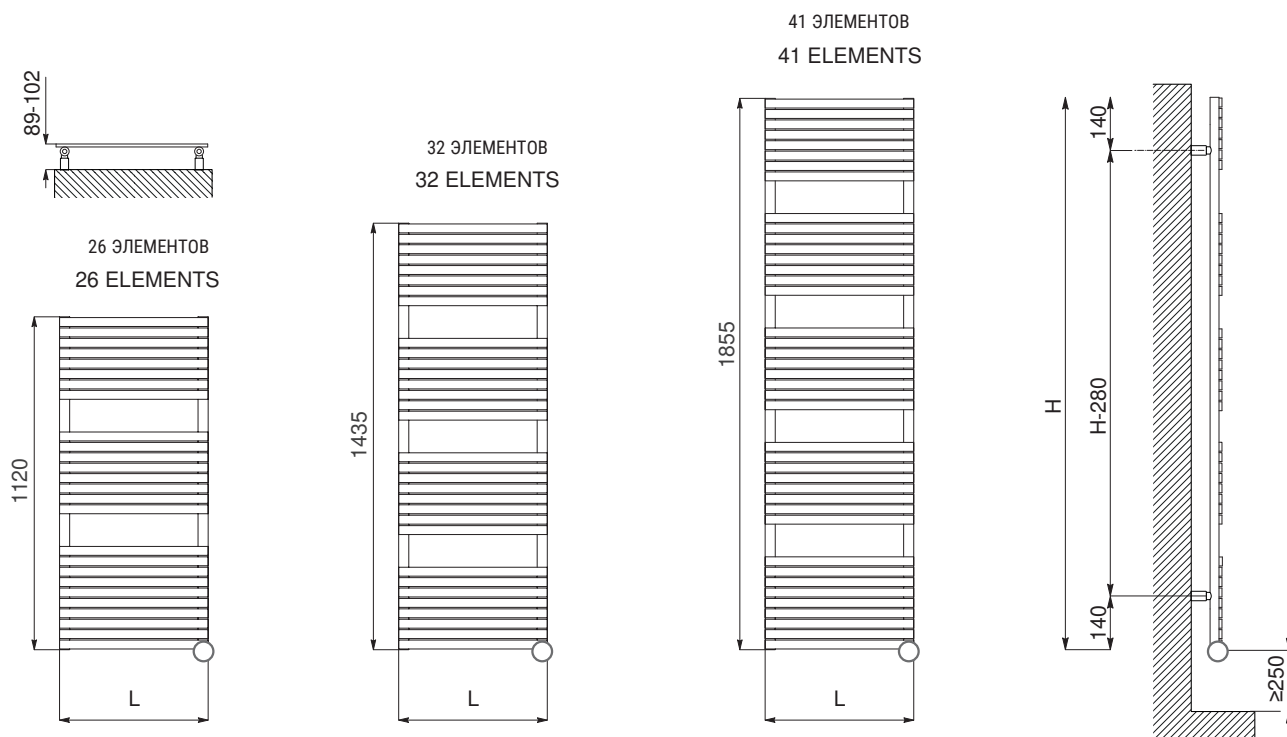

The general footprint has to be calculated considering the thermostat height

STEFANIA ЭЛЕКТРИЧЕСКИЙ / ELECTRIC

(пульт дистанционного управления включен - remote control included)

ВЫСОТА Height [mm]	ШИРИНА Width L [mm]	КОД Art. nr.	Тепловая мощность Output [Watt]	ВЕС Weight [Kg]
1120	500	3581610401112	400	18,0
1435	500	3581610401113	500	22,0
1855	600	3581610401114	700	32,0

Термостата См. страницу 388 - Technical specification of thermostat see page 388



ALESSANDRA ЭЛЕКТРИЧЕСКИЙ / ELECTRIC

ИЗ ПОЛИРОВАННОЙ НЕРЖАВЕЮЩЕЙ СТАЛИ / POLISHED STAINLESS STEEL



МАТЕРИАЛЫ:

- Вертикальные коллекторы из нержавеющей стали INOX \varnothing 30 mm.
- Горизонтальные полированные профили из нержавеющей стали 30X10 mm.
- С водо-гликолиевой смесью.

НАБОР ДЛЯ КРЕПЛЕНИЯ:

Полированные держатели, Клапан Маевского, Заглушка, Ключ шестигранный, заглушки и винты для крепления на компактной стене или дырчатом кирпиче, Инструкции по монтажу
Комплект сертифицирован от TÜV в соответствии с VDI 6036-класс 4.

УПАКОВКА:

Радиатор обмотан прочной полиэтиленовой пленкой и помещен в картонную коробку.

ОСОБЕННОСТИ:

Полностью сделано из нержавеющей стали с неизменной гарантией яркости на долгие годы.

ПРИНАДЛЕЖНОСТИ И ЗАПАСНЫЕ ЧАСТИ:

See page 372

MATERIAL:

- Vertical collectors in polished stainless steel \varnothing 30 mm.
- Horizontal elements in polished stainless steel 30 x10 mm.
- Glycolate water.

FIXING KIT:

Brackets, hexagonal tool, plugs and screws for mounting suitable for use on compact or hollow brick walls, user notice.
The kit is certified from TÜV in compliance with VDI 6036-class 4.

PACKAGING:

The towel rail is protected by recyclable carton box. User notice included.

FEATURES:

It is totally made in stainless steel with an unalterable finishing guaranteed during the years.

ACCESSORIES:

See page 372

Варианты тэнов: Electrical only:	<input checked="" type="checkbox"/> Простой нагреватель с кабельной оболочкой (провод для прямой настенной розетки) <input checked="" type="checkbox"/> Simple heater with cable cover (wire for direct wall fixed outlet)	<input checked="" type="checkbox"/> Ручное включение / выключение (длина провода 1200 мм со штекером Schuko) <input checked="" type="checkbox"/> Manual ON/OFF (1200 mm wire length with Schuko plug)
-------------------------------------	---	--

Электрические характеристики: КЛАСС 1
Class protection: CLASS 1

Минимальная защита от проникновения: IP 54
Minimum ingress protection: IP 54

СЕРТИФИКАТЫ / CERTIFICATIONS



РАЗМЕЩЕНИЕ ЭЛЕКТРИЧЕСКОГО РАДИАТОРА / HOW TO PLACE ELECTRIC RADIATORS

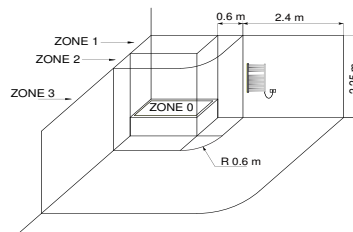

Электрический радиатор Cordivari оборудован электрическим тэном класса 1, класс безопасности IP44, что позволяет размещать радиатор в зоне 2, при условии, что силовой кабель будет подключен через выключатель. Выключатель должен быть размещен в зоне 3.

The national rules on installing electrical equipment in the bathroom must be scrupulously respected. The electric radiators must be always installed outside zone 1 and 2. In particular the electric switch and control elements must be mandatorily located in zone 3, in order that no electrical control center is accessible to a anyone using the shower or bath.

НАБОР ДЛЯ СКРЫТОГО МОНТАЖА SIMPLE HEATER WITH CABLE COVER



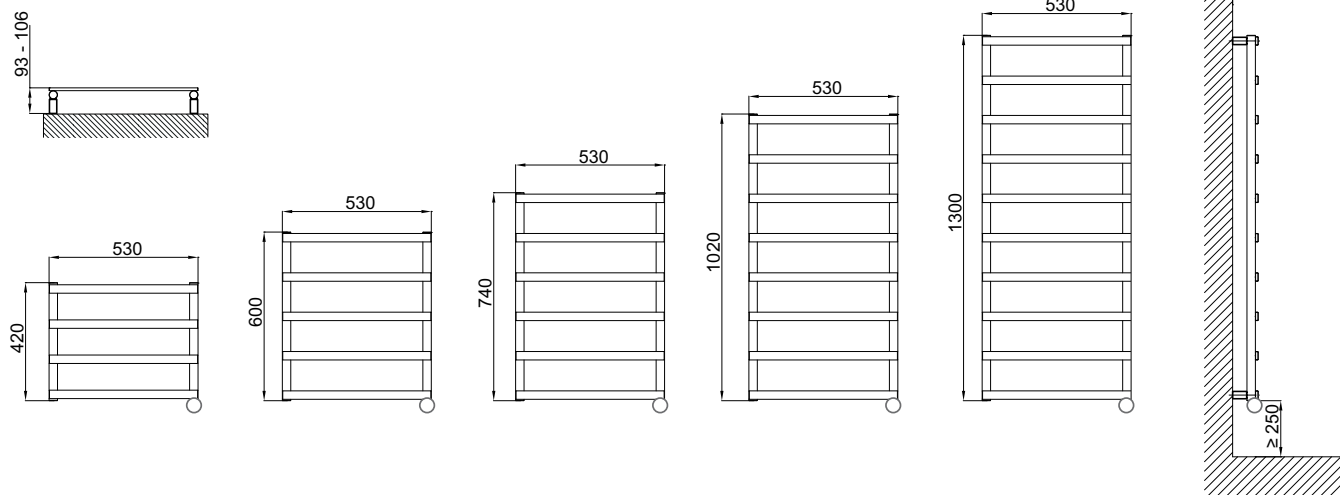

MANUAL ON/OFF

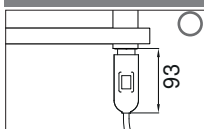

Общее основание следует рассчитывать с учетом высоты термостата.

The general footprint has to be calculated considering the thermostat height

NEW

НАБОР ДЛЯ СКРЫТОГО МОНТАЖА

SIMPLE HEATER WITH CABLE COVER

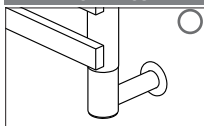

Общее основание следует рассчитывать с учетом высоты термостата.

The general footprint has to be calculated considering the thermostat height

ALESSANDRA ЭЛЕКТРИЧЕСКИЙ / ELECTRIC

ВЫСОТА Height [mm]	ШИРИНА Width L [mm]	КОД Art. nr.	Тепловая мощность Output [Watt]	ВЕС Weight [Kg]
420	530	3581680400001	150	3,3
600	530	3581680400002	150	4,4
740	530	3581680400003	150	5,0
1020	530	3581680400004	150	5,9
1300	530	3581680400005	150	6,7

ALESSANDRA ЭЛЕКТРИЧЕСКИЙ / ELECTRIC (НАБОР ДЛЯ СКРЫТОГО МОНТАЖА / SIMPLE HEATER WITH CABLE COVER)

ВЫСОТА Height [mm]	ШИРИНА Width L [mm]	КОД Art. nr.	Тепловая мощность Output [Watt]	ВЕС Weight [Kg]
420	530	3581680400011	150	3,3
600	530	3581680400012	150	4,4
740	530	3581680400013	150	5,0
1020	530	3581680400014	150	5,9
1300	530	3581680400015	150	6,7

ARDESIA®

ПОЛОТЕНЦЕСУШИТЕЛИ ДЛЯ
НОВЫХ ЖИЛЫХ ЗДАНИЙ
NEW BUILDING TOWEL RAILSЭЛЕКТРИЧЕСКИЕ
ПОЛОТЕНЦЕСУШИТЕЛИ
ELECTRIC RADIATORS AND
TOWEL RAILSРАДИАТОРЫ И
ПОЛОТЕНЦЕСУШИТЕЛИ ИЗ
НЕРЖАВЮЩЕЙ СТАЛИ
STAINLESS STEEL RADIATORSРАДИАТОРЫ ДЛЯ НОВЫХ ЖИЛЫХ
ЗДАНИЙ
NEW BUILDING RADIATORSВЕНТИЛИРУЕМЫЕ РАДИАТОРЫ
VENTILATED RADIATORSАКСЕССУАРЫ
ACCESSORIESПОДДЕРЖКА
TECHNICAL SUPPORT



LAURA ЭЛЕКТРИЧЕСКИЙ / ELECTRIC

ИЗ ПОЛИРОВАННОЙ НЕРЖАВЕЮЩЕЙ СТАЛИ / POLISHED STAINLESS STEEL



МАТЕРИАЛЫ:

- Вертикальные коллекторы из нержавеющей стали INOX \varnothing 30 mm.
- Горизонтальные полированные профили из нержавеющей стали \varnothing 25 mm.
- С водо-гликолиевой смесью.

НАБОР ДЛЯ КРЕПЛЕНИЯ:

Полированные держатели, Клапан Маевского, Заглушка, Ключ шестигранный, заглушки и винты для крепления на компактной стене или дырчатом кирпиче, Инструкции по монтажу
Комплект сертифицирован от TÜV в соответствии с VDI 6036-класс 4.

УПАКОВКА:

Радиатор обмотан прочной полиэтиленовой пленкой и помещен в картонную коробку.

ОСОБЕННОСТИ:

Полностью сделано из нержавеющей стали с неизменной гарантией яркости на долгие годы.

ПРИНАДЛЕЖНОСТИ И ЗАПАСНЫЕ ЧАСТИ:

See page 372

MATERIAL:

- Vertical collectors in polished stainless steel \varnothing 30 mm.
- Horizontal elements in polished stainless steel \varnothing 25 mm.
- Glycolate water.

FIXING KIT:

Brackets, hexagonal tool, plugs and screws for mounting suitable for use on compact or hollow brick walls, user notice.
The kit is certified from TÜV in compliance with VDI 6036-class 4.

PACKAGING:

The towel rail is protected by recyclable carton box. User notice included.

FEATURES:

It is totally made in stainless steel with an unalterable finishing guaranteed during the years.

ACCESSORIES:

See page 372

Варианты тэнов: Electrical only:	<input checked="" type="checkbox"/> Простой нагреватель с кабельной оболочкой (провод для прямой настенной розетки) <input checked="" type="checkbox"/> Simple heater with cable cover (wire for direct wall fixed outlet)	<input checked="" type="checkbox"/> Ручное включение / выключение (длина провода 1200 мм со штекером Schuko) <input checked="" type="checkbox"/> Manual ON/OFF (1200 mm wire length with Schuko plug)
-------------------------------------	---	--

Электрические характеристики: КЛАСС 1
Class protection: CLASS 1

Минимальная защита от проникновения: IP 54
Minimum ingress protection: IP 54

СЕРТИФИКАТЫ / CERTIFICATIONS



РАЗМЕЩЕНИЕ ЭЛЕКТРИЧЕСКОГО РАДИАТОРА / HOW TO PLACE ELECTRIC RADIATORS

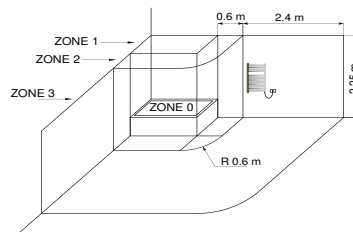

Электрический радиатор Cordivari оборудован электрическим тэном класса 1, класс безопасности IP44, что позволяет размещать радиатор в зоне 2, при условии, что силовой кабель будет подключен через выключатель. Выключатель должен быть размещен в зоне 3.

The national rules on installing electrical equipment in the bathroom must be scrupulously respected. The electric radiators must be always installed outside zone 1 and 2. In particular the electric switch and control elements must be mandatorily located in zone 3, in order that no electrical control center is accessible to a anyone using the shower or bath.

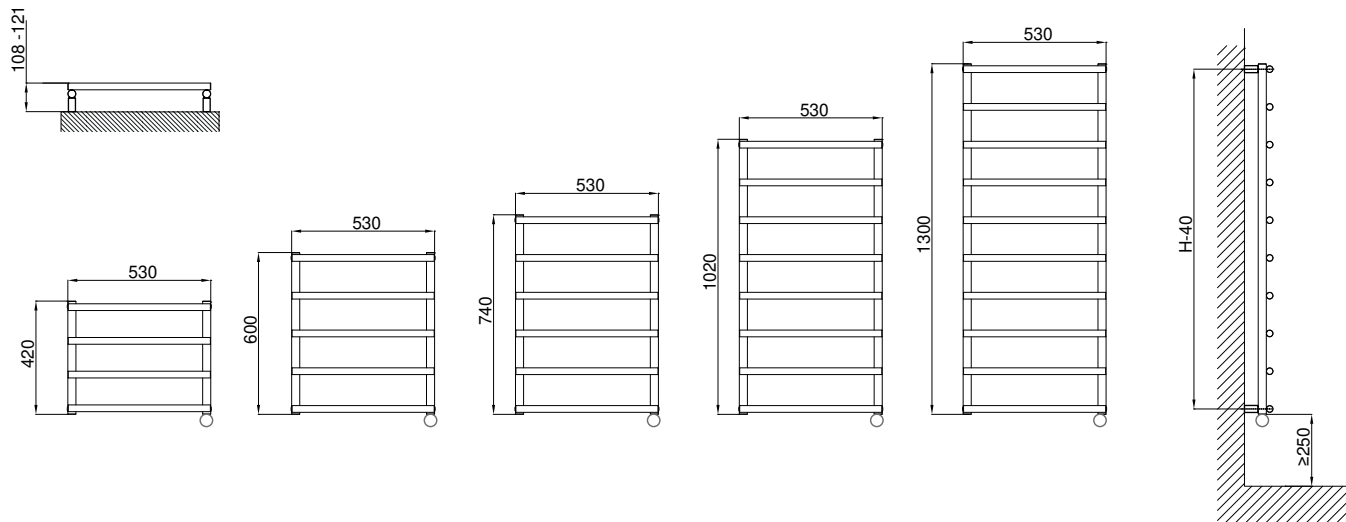

MANUAL ON/OFF

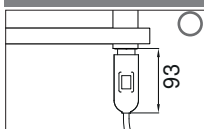

Общее основание следует рассчитывать с учетом высоты термостата.

The general footprint has to be calculated considering the thermostat height

NEW

НАБОР ДЛЯ СКРЫТОГО МОНТАЖА

SIMPLE HEATER WITH CABLE COVER

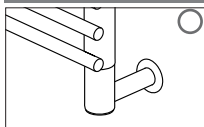

Общее основание следует рассчитывать с учетом высоты термостата.

The general footprint has to be calculated considering the thermostat height

LAURA ЭЛЕКТРИЧЕСКИЙ / ELECTRIC

Высота Height [mm]	Ширина Width L [mm]	КОД Art. nr.	Тепловая мощность Output [Watt]	ВЕС Weight [Kg]
420	530	3581570400001	150	4,40
600	530	3581570400002	150	5,60
740	530	3581570400003	150	6,60
1020	530	3581570400004	150	8,7
1300	530	3581570400005	150	10,9

LAURA ЭЛЕКТРИЧЕСКИЙ / ELECTRIC (НАБОР ДЛЯ СКРЫТОГО МОНТАЖА / SIMPLE HEATER WITH CABLE COVER)

Высота Height [mm]	Ширина Width L [mm]	КОД Art. nr.	Тепловая мощность Output [Watt]	ВЕС Weight [Kg]
420	530	3581570400011	150	4,40
600	530	3581570400012	150	5,60
740	530	3581570400013	150	6,60
1020	530	3581570400014	150	8,7
1300	530	3581570400015	150	10,9

ARDESIA®

ПОЛОТЕНЦЕСУШИТЕЛИ ДЛЯ
НОВЫХ ЖИЛЬНЫХ ЗДАНИЙ
NEW BUILDING TOWEL RAILSЭЛЕКТРИЧЕСКИЕ
ПОЛОТЕНЦЕСУШИТЕЛИ
ELECTRIC RADIATORS AND
TOWEL RAILSРАДИАТОРЫ И
ПОЛОТЕНЦЕСУШИТЕЛИ ИЗ
НЕРЖАВЕЮЩЕЙ СТАЛИ
STAINLESS STEEL RADIATORSРАДИАТОРЫ ДЛЯ НОВЫХ ЖИЛЬНЫХ
ЗДАНИЙ
NEW BUILDING RADIATORSВЕНТИЛИРУЕМЫЕ РАДИАТОРЫ
VENTILATED RADIATORSАКСЕССУАРЫ
ACCESSORIESПОДДЕРЖКА
TECHNICAL SUPPORT



CLAUDIA® BLOWER



стр. / page
42



NEW

МАТЕРИАЛЫ:

- Вертикальные полуовальные коллекторы из мягкой низкоуглеродистой окрашенной стали 30x40 мм.
- Горизонтальные нагревательные элементы из мягкой низкоуглеродистой окрашенной стали \varnothing 25 мм.
- С водо-гликолиевой смесью.

ЭЛЕКТРИЧЕСКИЙ МОДУЛЬ ДЛЯ ВЕНТИЛИРУЕМОЙ ФУНКЦИИ:

Мощность 1000 Вт - 230 В, 50 Гц • Переключатель вкл / выкл • Настройки температуры: От +10°C до +30°C

НАБОР ДЛЯ КРЕПЛЕНИЯ:

Полированные держатели, Клапан Маевского, Заглушка, Ключ шестигранный, заглушки и винты для крепления на компактной стене или дырчатом кирпиче, Инструкции по монтажу
Комплект сертифицирован от TÜV в соответствии с VDI 6036-класс 4.

УПАКОВКА:

Радиатор обмотан прочной полиэтиленовой пленкой и помещен в картонную коробку.

ОКРАСКА:

Экологическое оксид-полиэфирное напыление (сертификат DIN 55900-1,-2)

ЦВЕТ:

Стандартный цвет радиатора и аксессуаров RAL9010. Таблица цветов на стр. 404.

ПРИНАДЛЕЖНОСТИ И ЗАПАСНЫЕ ЧАСТИ:

См. страницу 372

MATERIAL:

- Vertical collectors in painted mild steel semi oval 30 x 40 mm.
- Horizontal heating elements in painted mild steel \varnothing 25 mm.
- Glycolate water.

ELECTRIC MODULE FOR VENTILATED FUNCTION:

Power 1000 Watt - 230 V 50 Hz • On / Off Switch • Temperature settings: +10°C to + 30°C

FIXING KIT:

Brackets, hexagonal tool, plugs and screws for mounting suitable for use on compact or hollow brick walls, user notice.
The kit is certified from TÜV in compliance with VDI 6036-class 4.

PACKAGING:

The radiator is protected by recyclable carton box. User notice included.

PAINTING PROCESS:

Painted with ecological epoxy powders. (Certificate DIN 55900-1,-2)

COLOURS:

Radiator and accessories: standard white colour RAL 9010-R01.
Colour chart: see page 404

ACCESSORIES:

See page 372

Варианты тэнов: Electrical only:	<input checked="" type="checkbox"/> с электрическим модулем BLOWER для вентилируемой функции <input checked="" type="checkbox"/> With BLOWER electric module for the ventilated function	Сезонная энергоэффективность η_s : $\geq 38\%$ Seasonal energy efficiency η_s : $\geq 38\%$
Электрические характеристики: КЛАСС 2 Class protection: CLASS 2	Минимальная защита от проникновения: IP 24 Minimum ingress protection: IP 24	Длина провода: 800 мм со штекером Schuko Wire length: 800 mm with Schuko plug

СЕРТИФИКАТЫ / CERTIFICATIONS



РАЗМЕЩЕНИЕ ЭЛЕКТРИЧЕСКОГО РАДИАТОРА / HOW TO PLACE ELECTRIC RADIATORS

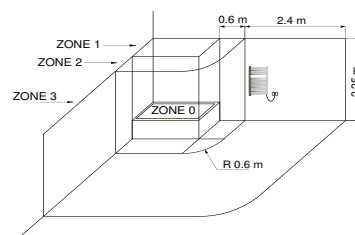

Электрический радиатор Cordivari оборудован электрическим тэном класса 1, класс безопасности IP44, что позволяет размещать радиатор в зоне 2, при условии, что силовой кабель будет подключен через выключатель. Выключатель должен быть размещен в зоне 3.

The national rules on installing electrical equipment in the bathroom must be scrupulously respected. The electric radiators must be always installed outside zone 1 and 2. In particular the electric switch and control elements must be mandatorily located in zone 3, in order that no electrical control center is accessible to a anyone using the shower or bath.



Все электрические радиаторы Cordivari соответствуют новым европейским нормам UE 2015/1188. Новый регламент устанавливает сезонную энергоэффективность электрических приборов для отопления помещений с номинальной тепловой мощностью более 250 Вт и не менее 38%.

Сезонная энергоэффективность отопления (η_s) выражается в процентном соотношении между потребностью в отоплении окружающей среды, поставляемой отопительным прибором, и годовым потреблением энергии, необходимой для удовлетворения этой потребности. Cordivari ErP соответствует новым директивам Ecodesign, которые характеризуются высокой эффективностью в сочетании с максимальным вниманием к энергосбережению. В частности, радиаторы оснащены: электронным контролем температуры; датчик открытого окна; недельный таймер программы. Благодаря новым полностью программируемым цифровым термостатам и датчикам, установленным на радиаторах, теперь новые электрические радиаторы Cordivari ErP, эффективные, тепло- и энергосберегающие, являются лучшими союзниками вашего комфорта.

All Cordivari electric radiators are in line with the new European regulation UE 2015/1188. The new regulation imposes a seasonal energy efficiency of electrical appliances for ambient heating with a nominal thermal output over 250 W and not less than 38%.

The seasonal energy efficiency of ambient heating (η_s) is expressed with the ratio between the demand of ambient heating supplied by a heating appliance and the annual energy consumption required to meet this demand, expressed as percentage. The Cordivari ErP is in line with the new Ecodesign directives, which are characterized by a great efficiency combined with the maximum attention to energy saving. In particular the radiators are at least equipped with: electronic temperature control; open window sensor; weekly program timer. Thanks to the new fully programmable digital thermostats and sensors present on the radiators, now the new Cordivari ErP electric radiators, heat, efficiency and energy saving are the best allies of your comfort.

АКСЕССУАРЫ ДЛЯ ИНТЕРЬЕРА / ACCESSORIES



Беспроводной пульт дистанционного управления
Wireless remote control

Дистанционное управление вентиляционной системой BLOWER

Remote control of "BLOWER" ventilated functioning

КОД /Art. nr. 5150990000011

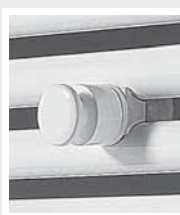

Комплект из 2 крючков - цвет белый R01
Kit 2 Hooks - White R01

КОД /Art. nr. 5991990310028

При заказе отдельно от радиатора аксессуары доступны только в стандартном белом цвете.
If ordered separately from the radiator, the accessories are available in standard white only.



Переключатель для полотенец - цвет белый R01
Towel bar painted mild steel white R01

ШИРИНА / WIDTH 377 mm

КОД /Art. nr.

L

5991990310047

≥ 400 mm

5991990310029

≥ 500 mm

Принадлежности и запасные части - См. страницу 372 / Accessories and spare parts - see from page 372.

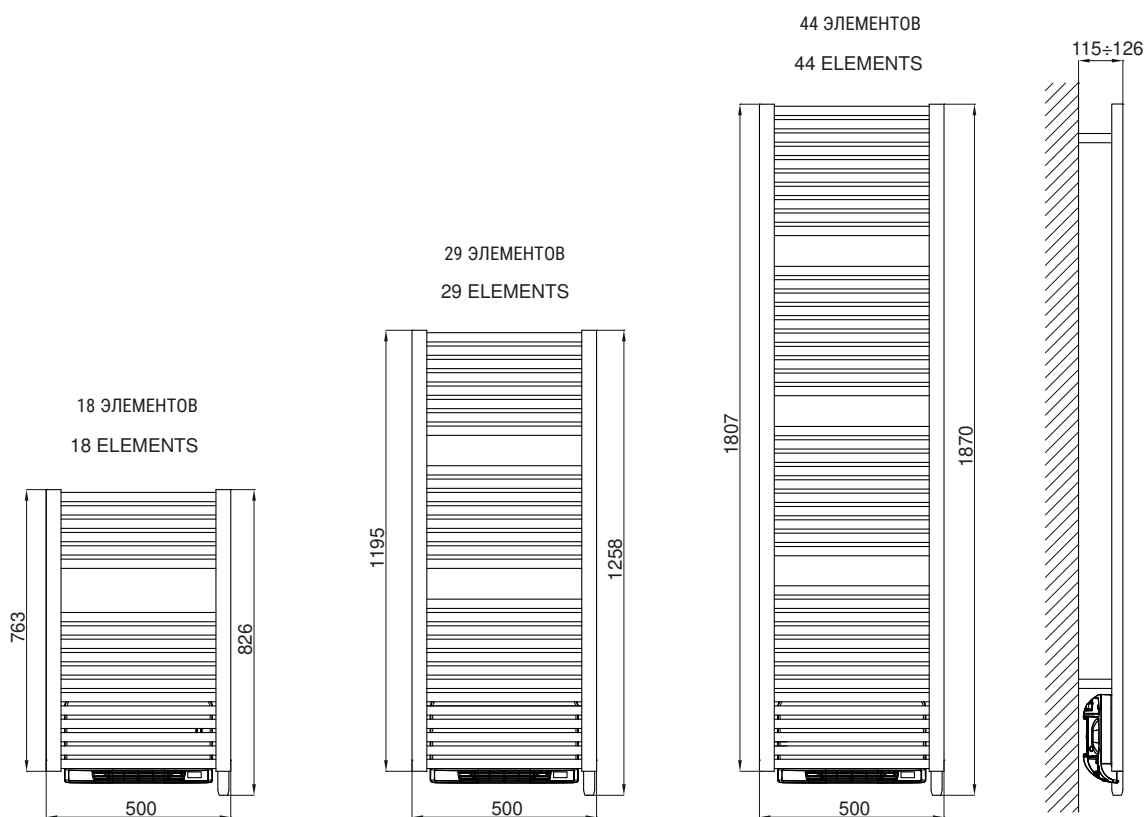

CLAUDIA® BLOWER

ВЫСОТА Height [mm]	ШИРИНА Width L [mm]	КОД Art. nr.	Тепловая мощность Output [Watt]	ВЕС Weight [Kg]	Weight [Kg]
763	500	3581356100083	500	1000	17
1195	500	3581356100084	750	1000	24
1807	500	3581356100085	1000	1000	33



Для радиаторов, изготовленных в цветном исполнении, отличном от стандартного белого, предусмотрен электрический модуль "Blower" серого цвета для вентилируемой функции.

For the radiators manufactured in coloured version different from standard white the "Blower" electric module for ventilated function is provided in grey finishing.

ЭЛЕКТРИЧЕСКИЙ МОДУЛЬ ДЛЯ ВЕНТИЛЯЦИОННОЙ ФУНКЦИИ:

- Сверх дискретный: После интеграции контроллер в задней части нагревательного элемента эстетически невидим
- Отличные эргономичные настройки
- «Умное» электронное управление: это означает стабильную и точную температуру в ванной комнате круглый год
- Энергосберегающий пакет
- Суперкомфортная функция (автоматический Boost): дополнительный мгновенный нагрев, вентилятор горячего воздуха обеспечивает автоматическое и быстрое повышение температуры в помещении после периодов Eco, Frost protection или Standby
- Минимальное пространство за полотенцесушителем
- Активная память: часы и настройки сохраняются в EEPROM в случае отключения сетевого питания

ELECTRIC MODULE FOR THE VENTILATED FUNCTION:

- Ultra-discreet : Once integrated, the controller at the back of the heating body is aesthetically invisible
- Excellent ergonomic settings
- "Smart" electronic control : this means stable and accurate temperature in the bathroom all year round
- Energy Saving Pack
- Super comfort feature (automatic Boost): additional instantaneous heating, the hot air blower enables automatic and swift room temperature increase, after an Eco, Frost protection or Standby period
- Minimal thickness behind the towel rail
- Active memory: clock and settings are saved by EEPROM in case the mains power supply goes off



CLAUDIA® BLOWER

ДВУХЭНЕРГЕТИЧЕСКИЙ / DUAL ENERGY



стр. / page
43



NEW

МАТЕРИАЛЫ:

- Вертикальные полуовальные коллекторы из мягкой низкоуглеродистой окрашенной стали 30x40 мм.
- Горизонтальные нагревательные элементы из мягкой низкоуглеродистой окрашенной стали Ø 25 мм.

ЭЛЕКТРИЧЕСКИЙ МОДУЛЬ ДЛЯ ВЕНТИЛИРУЕМОЙ ФУНКЦИИ:

Мощность 1000 Вт - 230 В, 50 Гц • Переключатель вкл / выкл • Настройки температуры: От +10°C до +30°C

НАБОР ДЛЯ КРЕПЛЕНИЯ:

Полированные держатели, Клапан Маевского, Заглушка, Ключ шестигранный, заглушки и винты для крепления на компактной стене или дырчатом кирпиче, Инструкции по монтажу
Комплект сертифицирован от TÜV в соответствии с VDI 6036-класс 4.

УПАКОВКА:

Радиатор обмотан прочной полиэтиленовой пленкой и помещен в картонную коробку.

ОКРАСКА:

Экологическое эпоксид-полиэфирное напыление (сертификат DIN 55900-1,-2)

ЦВЕТ:

Стандартный цвет радиатора и аксессуаров RAL9010. Таблица цветов на стр. 404.

ПРИНАДЛЕЖНОСТИ И ЗАПАСНЫЕ ЧАСТИ:

См. страницу 372

MATERIAL:

- Vertical collectors in painted mild steel semi oval 30 x 40 mm.
- Horizontal heating elements in painted mild steel Ø 25 mm.

ELECTRIC MODULE FOR VENTILATED FUNCTION:

Power 1000 Watt - 230 V 50 Hz • On / Off Switch • Temperature settings: +10°C to +30°C

FIXING KIT:

Brackets, hexagonal tool, plugs and screws for mounting suitable for use on compact or hollow brick walls, user notice.
The kit is certified from TÜV in compliance with VDI 6036-class 4.

PACKAGING:

The radiator is protected by recyclable carton box. User notice included.

PAINTING PROCESS:

Painted with ecological epoxy powders. (Certificate DIN 55900-1,-2)

COLOURS:

Radiator and accessories: standard white colour RAL 9010-R01.
Colour chart: see page 404

ACCESSORIES:

See page 372

Функционирование: Functioning:	<input checked="" type="checkbox"/> Для закрытых систем отопления <input checked="" type="checkbox"/> Central heating system	Минимальная защита от проникновения: IP 24 Minimum ingress protection: IP 24	<input checked="" type="checkbox"/> Двухэнергетический (с электрическим модулем BLOWER для функции вентиляции) <input checked="" type="checkbox"/> Dual energy (With BLOWER electric module for the ventilated function)
Макс давление: 8 bar P. Max: 8 bar	Максимальная рабочая температура: 110 °C T. Max: 110 °C		Подключения: 2 x 1/2" внутр.резьба - 1 x 1/2" внутр.резьба для вантуза Connections: 2 x 1/2" gas - 1 x 1/2" gas for airvent

СЕРТИФИКАТЫ / CERTIFICATIONS



РАЗМЕЩЕНИЕ ЭЛЕКТРИЧЕСКОГО РАДИАТОРА / HOW TO PLACE ELECTRIC RADIATORS

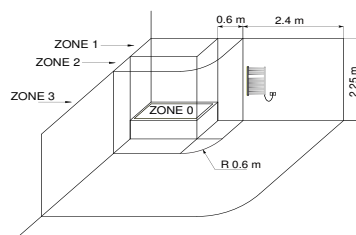

Электрический радиатор Cordivari оборудован электрическим тэном класса 1, класс безопасности IP44, что позволяет размещать радиатор в зоне 2, при условии, что силовой кабель будет подключен через выключатель. Выключатель должен быть размещен в зоне 3.

The national rules on installing electrical equipment in the bathroom must be scrupulously respected. The electric radiators must be always installed outside zone 1 and 2. In particular the electric switch and control elements must be mandatorily located in zone 3, in order that no electrical control center is accessible to a anyone using the shower or bath.



Все электрические радиаторы Cordivari соответствуют новым европейским нормам UE 2015/1188. Новый регламент устанавливает сезонную энергоэффективность электрических приборов для отопления помещений с номинальной тепловой мощностью более 250 Вт и не менее 38%.

Сезонная энергоэффективность отопления (η_s) выражается в процентном соотношении между потребностью в отоплении окружающей среды, поставляемой отопительным прибором, и годовым потреблением энергии, необходимой для удовлетворения этой потребности. Cordivari ErP соответствует новым директивам Ecodesign, которые характеризуются высокой эффективностью в сочетании с максимальным вниманием к энергосбережению. В частности, радиаторы оснащены: электронным контролем температуры; датчик открытого окна; недельный таймер программы. Благодаря новым полностью программируемым цифровым термостатам и датчикам, установленным на радиаторах, теперь новые электрические радиаторы Cordivari ErP, эффективные, тепло- и энергосберегающие, являются лучшими союзниками вашего комфорта.

All Cordivari electric radiators are in line with the new European regulation UE 2015/1188. The new regulation imposes a seasonal energy efficiency of electrical appliances for ambient heating with a nominal thermal output over 250 W and not less than 38%.

The seasonal energy efficiency of ambient heating (η_s) is expressed with the ratio between the demand of ambient heating supplied by a heating appliance and the annual energy consumption required to meet this demand, expressed as percentage. The Cordivari ErP is in line with the new Ecodesign directives, which are characterized by a great efficiency combined with the maximum attention to energy saving. In particular the radiators are at least equipped with: electronic temperature control; open window sensor; weekly program timer. Thanks to the new fully programmable digital thermostats and sensors present on the radiators, now the new Cordivari ErP electric radiators, heat, efficiency and energy saving are the best allies of your comfort.

АКСЕССУАРЫ ДЛЯ ИНТЕРЬЕРА / ACCESSORIES

Беспроводной пульт дистанционного управления
Wireless remote control

Дистанционное управление вентиляционной системой BLOWER

Remote control of "BLOWER" ventilated functioning

КОД /Art. nr. 5150990000011

Комплект из 2 крючков - цвет белый R01
Kit 2 Hooks - White R01

КОД /Art. nr. 5991990310028

При заказе отдельно от радиатора аксессуары доступны только в стандартном белом цвете.
If ordered separately from the radiator, the accessories are available in standard white only.

Переключатель для полотенец - цвет белый R01
Towel bar painted mild steel white R01

ШИРИНА / WIDTH 377 mm

КОД /Art. nr.	L
5991990310047	≥ 400 mm
5991990310029	≥ 500 mm

Принадлежности и запасные части - См. страницу 372 / Accessories and spare parts - see from page 372.

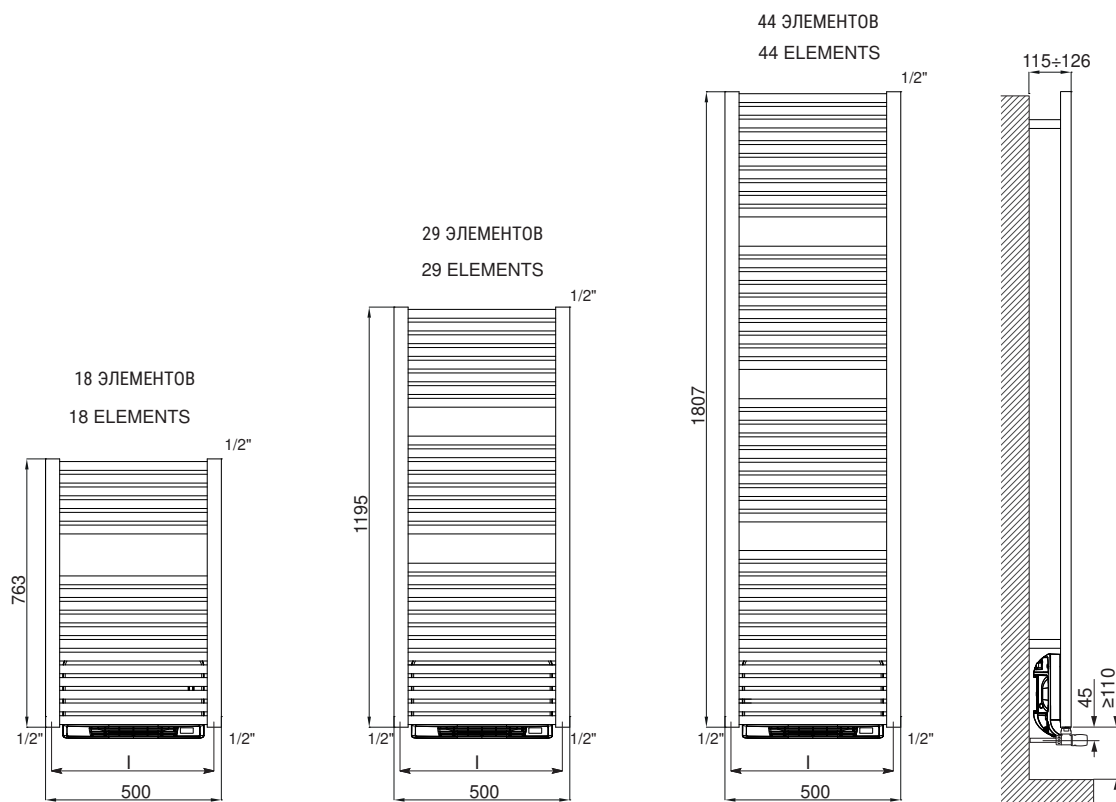

CLAUDIA® BLOWER ДВУХЭНЕРГЕТИЧЕСКИЙ / DUAL ENERGY

Высота Height (mm)	Ширина Width L (mm)	М/осевое Pipe Centres l (mm)	М/осевое Pipe Centres l (mm)	Вес Dry Weight (Kg)	Поверхность Surface (m ²)	Емкость Water content (lt)	Тепловая мощность Thermal output [Watt]		Показатель n Exp. n	Выход Вентилятора BLOWER Output [Watt]
							Δt=50°C	Δt=30°C		
763	500	450	3581356100170	10,1	0,821	4,8	389	206	1,2472	1000
1195	500	450	3581356100171	13,4	1,26	7,4	595	314	1,2488	1000
1807	500	450	3581356100172	18,1	1,91	11,3	907	479	1,2513	1000

№ дет. относятся к версии WHITE R01 - RAL 9010. / Art. nr. are referred to colour WHITE R01 - RAL 9010 version.

Для выхода при температуре Δt, отличной от 50°C, см. следующую формулу: требуемый выход = выход при Δt 50°C x (требуемая Δt/50)ⁿ
 For output at different Δt than 50°C, please refer to the following formula: desired output = output at Δt 50°C x (desired Δt/50)ⁿ



GLORIA 22 BLOWER



стр. / page
62



NEW

МАТЕРИАЛЫ:

- Вертикальные полуовальные коллекторы из мягкой низкоуглеродистой окрашенной стали \varnothing 30 mm.
- Горизонтальные нагревательные элементы из мягкой низкоуглеродистой окрашенной стали \varnothing 22 mm.
- С водо-гликолиевой смесью.

ЭЛЕКТРИЧЕСКИЙ МОДУЛЬ ДЛЯ ВЕНТИЛИРУЕМОЙ ФУНКЦИИ:

Мощность 1000 Вт - 230 В, 50 Гц • Переключатель вкл / выкл • Настройки температуры: От +10°C до +30°C

НАБОР ДЛЯ КРЕПЛЕНИЯ:

Полированные держатели, Клапан Маевского, Заглушка, Ключ шестигранный, заглушки и винты для крепления на компактной стене или дырчатом кирпиче, Инструкции по монтажу
Комплект сертифицирован от TÜV в соответствии с VDI 6036-класс 4.

УПАКОВКА:

Радиатор обмотан прочной полиэтиленовой пленкой и помещен в картонную коробку.

ОКРАСКА:

Экологическое оксид-полиэфирное напыление (сертификат DIN 55900-1,2)

ЦВЕТ:

Стандартный цвет радиатора и аксессуаров RAL9010. Таблица цветов на стр. 404.

ПРИНАДЛЕЖНОСТИ И ЗАПАСНЫЕ ЧАСТИ:

См. страницу 372

MATERIAL:

- Vertical collectors in painted mild steel \varnothing 30 mm.
- Horizontal heating elements in painted mild steel \varnothing 22 mm.
- Glycolate water.

ELECTRIC MODULE FOR VENTILATED FUNCTION:

Power 1000 Watt - 230 V 50 Hz • On / Off Switch • Temperature settings: +10°C to + 30°C

FIXING KIT:

Brackets, hexagonal tool, plugs and screws for mounting suitable for use on compact or hollow brick walls; user notice.
The kit is certified from TÜV in compliance with VDI 6036-class 4.

PACKAGING:

The radiator is protected by recyclable carton box. User notice included.

PAINTING PROCESS:

Painted with ecological epoxy powders. (Certificate DIN 55900-1,2)

COLOURS:

Radiator and accessories: standard white colour RAL 9010-R01.
Colour chart: see page 404

ACCESSORIES:

See page 372

Варианты тэнов: Electrical only:	<input checked="" type="checkbox"/> С электрическим модулем BLOWER для вентилируемой функции <input checked="" type="checkbox"/> With BLOWER electric module for the ventilated function	Сезонная энергоэффективность $\eta_s \geq 38\%$ Seasonal energy efficiency $\eta_s \geq 38\%$
Электрические хаарактеристики: КЛАСС 2 Class protection: CLASS 2	Минимальная защита от проникновения: IP 24 Minimum ingress protection: IP 24	Длина провода: 800 мм со штекером Schuko Wire lenght: 800 mm with Schuko plug

СЕРТИФИКАТЫ / CERTIFICATIONS



РАЗМЕЩЕНИЕ ЭЛЕКТРИЧЕСКОГО РАДИАТОРА / HOW TO PLACE ELECTRIC RADIATORS

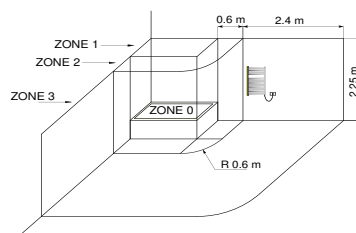

Электрический радиатор Cordivari оборудован электрическим тэном класса 1, класс безопасности IP44, что позволяет размещать радиатор в зоне 2, при условии, что силовой кабель будет подключен через выключатель. Выключатель должен быть размещен в зоне 3.

The national rules on installing electrical equipment in the bathroom must be scrupulously respected. The electric radiators must be always installed outside zone 1 and 2. In particular the electric switch and control elements must be mandatorily located in zone 3, in order that no electrical control center is accessible to a anyone using the shower or bath.



Все электрические радиаторы Cordivari соответствуют новым европейским нормам UE 2015/1188. Новый регламент устанавливает сезонную энергоэффективность электрических приборов для отопления помещений с номинальной тепловой мощностью более 250 Вт и не менее 38%.

Сезонная энергоэффективность отопления (η_s) выражается в процентном соотношении между потребностью в отоплении окружающей среды, поставляемой отопительным прибором, и годовым потреблением энергии, необходимой для удовлетворения этой потребности. Cordivari ErP соответствует новым директивам Ecodesign, которые характеризуются высокой эффективностью в сочетании с максимальным вниманием к энергосбережению. В частности, радиаторы оснащены: электронным контролем температуры; датчик открытого окна; недельный таймер программы. Благодаря новым полностью программируемым цифровым термостатам и датчикам, установленным на радиаторах, теперь новые электрические радиаторы Cordivari ErP, эффективные, тепло- и энергосберегающие, являются лучшими союзниками вашего комфорта.

All Cordivari electric radiators are in line with the new European regulation UE 2015/1188. The new regulation imposes a seasonal energy efficiency of electrical appliances for ambient heating with a nominal thermal output over 250 W and not less than 38%.

The seasonal energy efficiency of ambient heating (η_s) is expressed with the ratio between the demand of ambient heating supplied by a heating appliance and the annual energy consumption required to meet this demand, expressed as percentage. The Cordivari ErP is in line with the new Ecodesign directives, which are characterized by a great efficiency combined with the maximum attention to energy saving. In particular the radiators are at least equipped with: electronic temperature control; open window sensor; weekly program timer. Thanks to the new fully programmable digital thermostats and sensors present on the radiators, now the new Cordivari ErP electric radiators, heat, efficiency and energy saving are the best allies of your comfort.

АКСЕССУАРЫ ДЛЯ ИНТЕРЬЕРА / ACCESSORIES



Беспроводной пульт дистанционного управления
Wireless remote control

Дистанционное управление вентиляционной системой BLOWER

Remote control of "BLOWER" ventilated functioning

КОД /Art. nr. 5150990000011

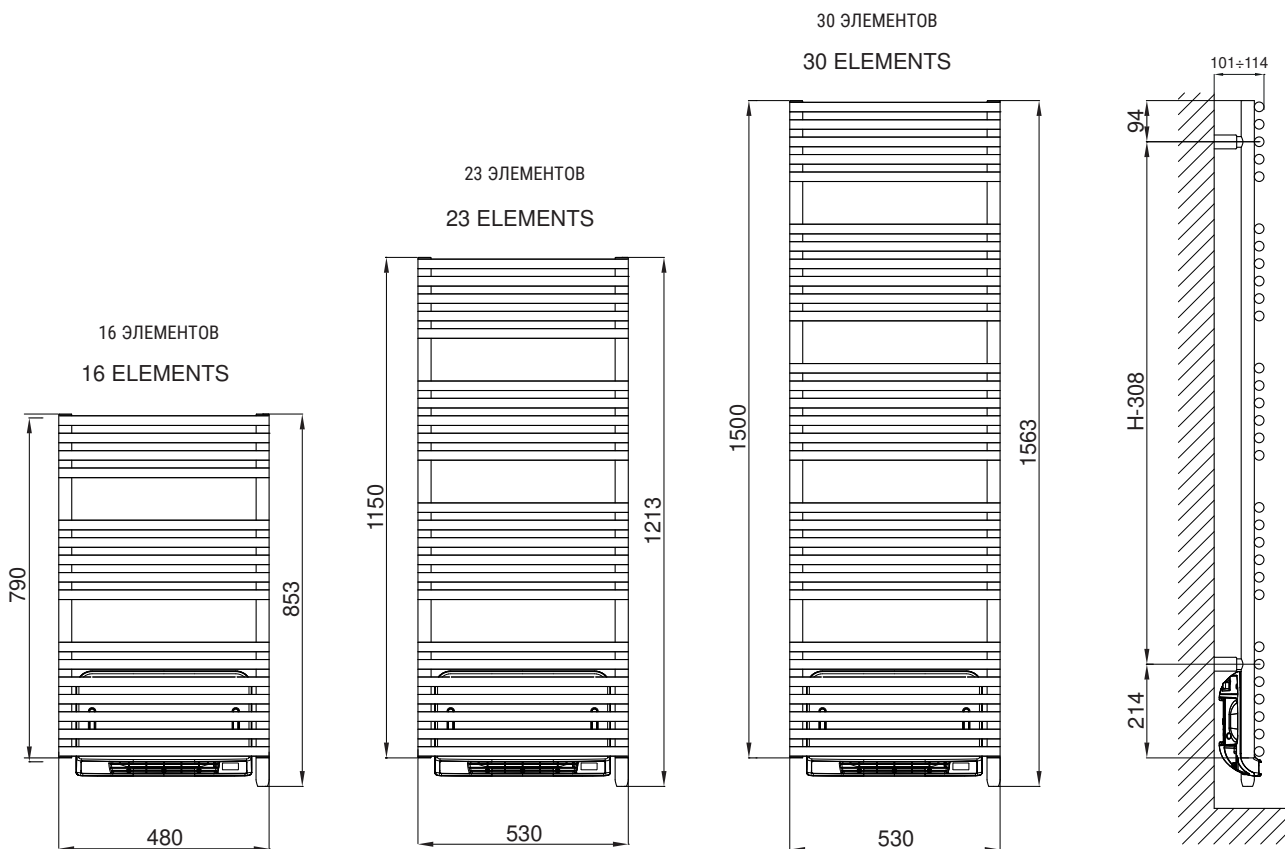

GLORIA 22 BLOWER

Высота Height [mm]	Ширина Width L [mm]	КОД Art. nr.	Тепловая мощность Output [Watt]	Выход вентилятора Blower Output [Watt]	ВЕС Weight [kg]
790	480	3581666100020	500	1000	15
1150	530	3581666100021	750	1000	19
1500	530	3581666100022	1000	1000	24



Для радиаторов, изготовленных в цветном исполнении, отличном от стандартного белого, предусмотрен электрический модуль "Blower" серого цвета для вентилируемой функции.

For the radiators manufactured in coloured version different from standard white the "Blower" electric module for ventilated function is provided in grey finishing.

ЭЛЕКТРИЧЕСКИЙ МОДУЛЬ ДЛЯ ВЕНТИЛЯЦИОННОЙ ФУНКЦИИ:

- Сверх дискретный: После интеграции контроллер в задней части нагревательного элемента эстетически невидим
- Отличные эргономичные настройки
- «Умное» электронное управление: это означает стабильную и точную температуру в ванной комнате круглый год
- Энергосберегающий пакет
- Суперкомфортная функция (автоматический Boost): дополнительный мгновенный нагрев, вентилятор горячего воздуха обеспечивает автоматическое и быстрое повышение температуры в помещении после периодов Eco, Frost protection или Standby
- Минимальное пространство за полотенцесушителем
- Активная память: часы и настройки сохраняются в EEPROM в случае отключения сетевого питания

ELECTRIC MODULE FOR THE VENTILATED FUNCTION:

- Ultra-discreet : Once integrated, the controller at the back of the heating body is aesthetically invisible
- Excellent ergonomic settings
- "Smart" electronic control : this means stable and accurate temperature in the bathroom all year round
- Energy Saving Pack
- Super comfort feature (automatic Boost): additional instantaneous heating, the hot air blower enables automatic and swift room temperature increase, after an Eco, Frost protection or Standby period
- Minimal thickness behind the towel rail
- Active memory: clock and settings are saved by EEPROM in case the mains power supply goes off



GLORIA 22 BLOWER

ДВУХЭНЕРГЕТИЧЕСКИЙ / DUAL ENERGY



стр. / page
63



NEW

МАТЕРИАЛЫ:

- Вертикальные полуовальные коллекторы из мягкой низкоуглеродистой окрашенной стали \varnothing 30 mm.
- Горизонтальные нагревательные элементы из мягкой низкоуглеродистой окрашенной стали \varnothing 22 mm.

ЭЛЕКТРИЧЕСКИЙ МОДУЛЬ ДЛЯ ВЕНТИЛИРУЕМОЙ ФУНКЦИИ:

Мощность 1000 Вт - 230 В, 50 Гц • Переключатель вкл / выкл • Настройки температуры: От +10°C до +30°C

НАБОР ДЛЯ КРЕПЛЕНИЯ:

Полированные держатели, Клапан Маевского, Заглушка, Ключ шестигранный, заглушки и винты для крепления на компактной стене или дырчатом кирпиче, Инструкции по монтажу
Комплект сертифицирован от TÜV в соответствии с VDI 6036-класс 4.

УПАКОВКА:

Радиатор обмотан прочной полиэтиленовой пленкой и помещен в картонную коробку.

ОКРАСКА:

Экологическое эпоксид-полиэфирное напыление (сертификат DIN 55900-1,-2)

ЦВЕТ:

Стандартный цвет радиатора и аксессуаров RAL9010. Таблица цветов на стр. 404.

ПРИНАДЛЕЖНОСТИ И ЗАПАСНЫЕ ЧАСТИ:

См. страницу 372

MATERIAL:

- Vertical collectors in painted mild steel \varnothing 30 mm.
- Horizontal heating elements in painted mild steel \varnothing 22 mm.

ELECTRIC MODULE FOR VENTILATED FUNCTION:

Power 1000 Watt - 230 V 50 Hz • On / Off Switch • Temperature settings: +10°C to +30°C

FIXING KIT:

Brackets, hexagonal tool, plugs and screws for mounting suitable for use on compact or hollow brick walls, user notice.
The kit is certified from TÜV in compliance with VDI 6036-class 4.

PACKAGING:

The radiator is protected by recyclable carton box. User notice included.

PAINTING PROCESS:

Painted with ecological epoxy powders. (Certificate DIN 55900-1,-2)

COLOURS:

Radiator and accessories: standard white colour RAL 9010-R01.
Colour chart: see page 404

ACCESSORIES:

See page 372

Функционирование: Functioning:	<input checked="" type="checkbox"/> Для закрытых систем отопления <input checked="" type="checkbox"/> Central heating system	Минимальная защита от проникновения: IP 24 Minimum ingress protection: IP 24	<input checked="" type="checkbox"/> Двухэнергетический (с электрическим модулем BLOWER для функции вентиляции) <input checked="" type="checkbox"/> Dual energy (With BLOWER electric module for the ventilated function)
Макс давление: 8 bar P. Max: 8 bar	Максимальная рабочая температура: 110 °C T. Max: 110 °C		Подключения: 2 x 1/2" внутр.резьба - 1 x 1/2" внутр.резьба для вантуза Connections: 2 x 1/2" gas - 1 x 1/2" gas for airvent

СЕРТИФИКАТЫ / CERTIFICATIONS



РАЗМЕЩЕНИЕ ЭЛЕКТРИЧЕСКОГО РАДИАТОРА / HOW TO PLACE ELECTRIC RADIATORS

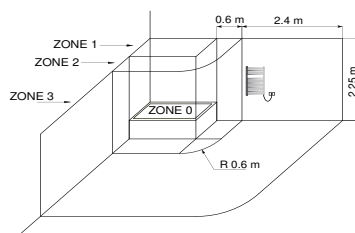

Электрический радиатор Cordivari оборудован электрическим тэном класса 1, класс безопасности IP44, что позволяет размещать радиатор в зоне 2, при условии, что силовой кабель будет подключен через выключатель. Выключатель должен быть размещен в зоне 3.

The national rules on installing electrical equipment in the bathroom must be scrupulously respected. The electric radiators must be always installed outside zone 1 and 2. In particular the electric switch and control elements must be mandatorily located in zone 3, in order that no electrical control center is accessible to a anyone using the shower or bath.



Все электрические радиаторы Cordivari соответствуют новым европейским нормам UE 2015/1188. Новый регламент устанавливает сезонную энергоэффективность электрических приборов для отопления помещений с номинальной тепловой мощностью более 250 Вт и не менее 38%.

Сезонная энергоэффективность отопления (η_s) выражается в процентном соотношении между потребностью в отоплении окружающей среды, поставляемой отопительным прибором, и годовым потреблением энергии, необходимой для удовлетворения этой потребности. Cordivari ErP соответствует новым директивам Ecodesign, которые характеризуются высокой эффективностью в сочетании с максимальным вниманием к энергосбережению. В частности, радиаторы оснащены: электронным контролем температуры; датчик открытого окна; недельный таймер программы. Благодаря новым полностью программируемым цифровым термостатам и датчикам, установленным на радиаторах, теперь новые электрические радиаторы Cordivari ErP, эффективные, тепло- и энергосберегающие, являются лучшими союзниками вашего комфорта.

All Cordivari electric radiators are in line with the new European regulation UE 2015/1188. The new regulation imposes a seasonal energy efficiency of electrical appliances for ambient heating with a nominal thermal output over 250 W and not less than 38%.

The seasonal energy efficiency of ambient heating (η_s) is expressed with the ratio between the demand of ambient heating supplied by a heating appliance and the annual energy consumption required to meet this demand, expressed as percentage. The Cordivari ErP is in line with the new Ecodesign directives, which are characterized by a great efficiency combined with the maximum attention to energy saving. In particular the radiators are at least equipped with: electronic temperature control; open window sensor; weekly program timer. Thanks to the new fully programmable digital thermostats and sensors present on the radiators, now the new Cordivari ErP electric radiators, heat, efficiency and energy saving are the best allies of your comfort.

АКСЕССУАРЫ ДЛЯ ИНТЕРЬЕРА / ACCESSORIES



Беспроводной пульт дистанционного управления Wireless remote control

Дистанционное управление вентиляционной системой BLOWER

Remote control of "BLOWER" ventilated functioning

КОД /Art. nr. 5150990000011



Квадратный клапан Kristal с функцией термостата, белого цвета R01-RAL 9010 Kristal valve square with thermostat option white R01 - Ral 9010

Подкл. медн. трубы
Copper conn. \varnothing 12/14/15
КОД /Art. nr. 5991990311161

Подкл. М/П трубы
Multilayer conn. \varnothing 16
КОД /Art. nr. 5991990311160



Белая термостатическая головка White thermostatic head

(Комплект 2 штуки)
(Kit 2 pieces)

КОД /Art. nr. 5035270710016

При заказе отдельно от радиатора аксессуары доступны только в стандартном белом цвете.
If ordered separately from the radiator, the accessories are available in standard white only.

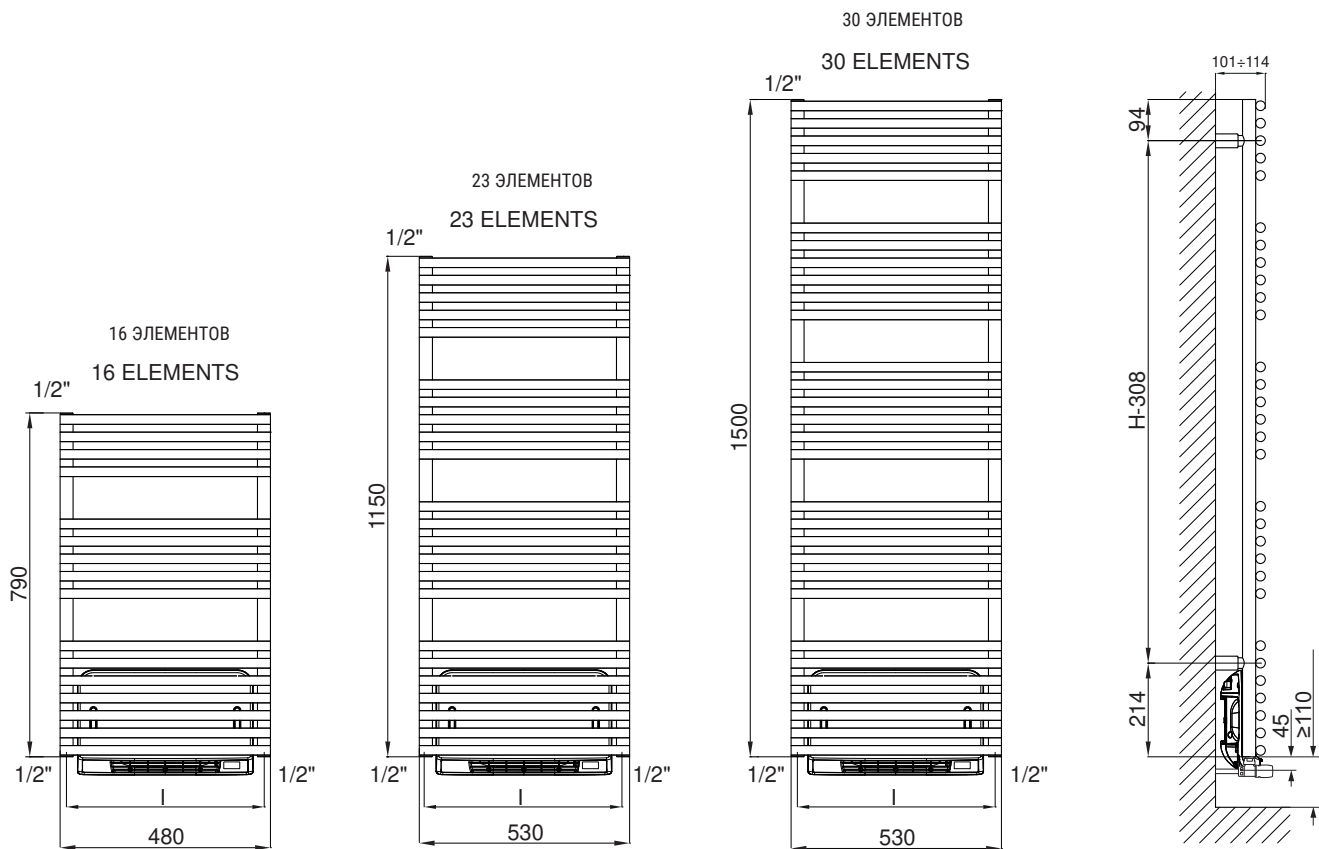

GLORIA 22 BLOWER двухэнергетический / DUAL ENERGY

Высота Height [mm]	Ширина Width L [mm]	М/осевое Pipe Centres l [mm]	КОД Art. nr.	Вес Dry Weight [Kg]	Поверхность Surface [m ²]	Емкость Water content [lt]	Тепловая мощность Thermal output [Watt]		Показатель n Exp. n	Выход Вентилятора BLOWER Output [Watt]
							Δt=50°C	Δt=30°C		
790	480	450	3581666100030	10,7	0,66	3,1	302	164	1,1941	1000
1150	530	500	3581666100031	14,3	1,03	5	460	247	1,2153	1000
1500	530	500	3581666100032	17,3	1,32	6,5	591	318	1,2157	1000

№ дет. относятся к версии WHITE R01 - RAL 9010. / Art. nr. are referred to colour WHITE R01 - RAL 9010 version.

Для выхода при температуре Δt, отличной от 50°C, см. следующую формулу: требуемый выход = выход при Δt 50°C x (требуемая Δt/50)ⁿ
 For output at different Δt than 50°C, please refer to the following formula: desired output = output at Δt 50°C x (desired Δt/50)ⁿ

ARDESIA®

ПОЛОТЕНЦЕСУШИТЕЛИ ДЛЯ
НОВЫХ ЖИЛЫХ ЗДАНИЙ
NEW BUILDING TOWEL RAILS

ЭЛЕКТРИЧЕСКИЕ
ПОЛОТЕНЦЕСУШИТЕЛИ
ELECTRIC RADIATORS AND
TOWEL RAILS

РАДИАТОРЫ И
ПОЛОТЕНЦЕСУШИТЕЛИ ИЗ
НЕРЖАВЮЩЕЙ СТАЛИ
STAINLESS STEEL RADIATORS

РАДИАТОРЫ ДЛЯ НОВЫХ ЖИЛЫХ
ЗДАНИЙ
NEW BUILDING RADIATORS

ВЕНТИЛИРУЕМЫЕ РАДИАТОРЫ
VENTILATED RADIATORS

АКСЕССУАРЫ
ACCESSORIES

ПОДДЕРЖКА
TECHNICAL SUPPORT



DORY BLOWER



NEW



стр. / page
68

МАТЕРИАЛЫ:

- Излучающие вертикальные профили из углеродистой стали \varnothing 38 mm
- Горизонтальные круглые коллекторы из углеродистой стали 50x10 mm.
- С водо-гликолиевой смесью.

ЭЛЕКТРИЧЕСКИЙ МОДУЛЬ ДЛЯ ВЕНТИЛИРУЕМОЙ ФУНКЦИИ:

Мощность 1000 Вт - 230 В, 50 Гц • Переключатель вкл / выкл • Настройки температуры: От +10°C до +30°C

НАБОР ДЛЯ КРЕПЛЕНИЯ:

Полированные держатели, Клапан Маевского, Заглушка, Ключ шестигранный, заглушки и винты для крепления на компактной стене или дырчатом кирпиче, Инструкции по монтажу
Комплект сертифицирован от TÜV в соответствии с VDI 6036-класс 4.

УПАКОВКА:

Радиатор обмотан прочной полиэтиленовой пленкой и помещен в картонную коробку.

ОКРАСКА:

Экологическое оксид-полиэфирное напыление (сертификат DIN 55900-1,-2)

ЦВЕТ:

Стандартный цвет радиатора и аксессуаров RAL9010. Таблица цветов на стр. 404.

ПРИНАДЛЕЖНОСТИ И ЗАПАСНЫЕ ЧАСТИ:

См. страницу 372

MATERIAL:

- Vertical collectors in painted mild steel \varnothing 30 mm.
- Horizontal heating elements in painted mild steel 50 x 10 mm.
- Glycolate water.

ELECTRIC MODULE FOR VENTILATED FUNCTION:

Power 1000 Watt - 230 V 50 Hz • On / Off Switch • Temperature settings: +10°C to + 30°C

FIXING KIT:

Brackets, hexagonal tool, plugs and screws for mounting suitable for use on compact or hollow brick walls, user notice.
The kit is certified from TÜV in compliance with VDI 6036-class 4.

PACKAGING:

The radiator is protected by recyclable carton box. User notice included.

PAINTING PROCESS:

Painted with ecological epoxy powders. (Certificate DIN 55900-1,-2)

COLOURS:

Radiator and accessories: standard white colour RAL 9010-R01.
Colour chart: see page 404

ACCESSORIES:

See page 372

Варианты тзнов: Electrical only:	<input checked="" type="checkbox"/> С электрическим модулем BLOWER для вентилируемой функции <input checked="" type="checkbox"/> With BLOWER electric module for the ventilated function	Сезонная энергоэффективность η_s : $\geq 38\%$ Seasonal energy efficiency η_s : $\geq 38\%$
Электрические характеристики: КЛАСС 2 Class protection: CLASS 2	Минимальная защита от проникновения: IP 24 Minimum ingress protection: IP 24	Длина провода: 800 мм со штекером Schuko Wire lenght: 800 mm with Schuko plug

СЕРТИФИКАТЫ / CERTIFICATIONS



РАЗМЕЩЕНИЕ ЭЛЕКТРИЧЕСКОГО РАДИАТОРА / HOW TO PLACE ELECTRIC RADIATORS

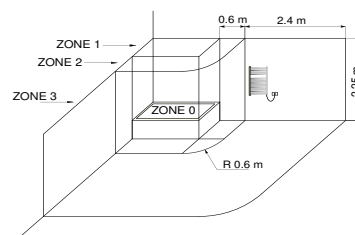

Электрический радиатор Cordivari оборудован электрическим тэном класса 1, класс безопасности IP44, что позволяет размещать радиатор в зоне 2, при условии, что силовой кабель будет подключен через выключатель. Выключатель должен быть размещен в зоне 3.

The national rules on installing electrical equipment in the bathroom must be scrupulously respected. The electric radiators must be always installed outside zone 1 and 2. In particular the electric switch and control elements must be mandatorily located in zone 3, in order that no electrical control center is accessible to a anyone using the shower or bath.



Все электрические радиаторы Cordivari соответствуют новым европейским нормам UE 2015/1188. Новый регламент устанавливает сезонную энергоэффективность электрических приборов для отопления помещений с номинальной тепловой мощностью более 250 Вт и не менее 38%.

Сезонная энергоэффективность отопления (η_s) выражается в процентном соотношении между потребностью в отоплении окружающей среды, поставляемой отопительным прибором, и годовым потреблением энергии, необходимой для удовлетворения этой потребности. Cordivari ErP соответствует новым директивам Ecodesign, которые характеризуются высокой эффективностью в сочетании с максимальным вниманием к энергосбережению. В частности, радиаторы оснащены: электронным контролем температуры; датчик открытого окна; недельный таймер программы. Благодаря новым полностью программируемым цифровым термостатам и датчикам, установленным на радиаторах, теперь новые электрические радиаторы Cordivari ErP, эффективные, тепло- и энергосберегающие, являются лучшими союзниками вашего комфорта.

All Cordivari electric radiators are in line with the new European regulation UE 2015/1188. The new regulation imposes a seasonal energy efficiency of electrical appliances for ambient heating with a nominal thermal output over 250 W and not less than 38%.

The seasonal energy efficiency of ambient heating (η_s) is expressed with the ratio between the demand of ambient heating supplied by a heating appliance and the annual energy consumption required to meet this demand, expressed as percentage. The Cordivari ErP is in line with the new Ecodesign directives, which are characterized by a great efficiency combined with the maximum attention to energy saving. In particular the radiators are at least equipped with: electronic temperature control; open window sensor; weekly program timer. Thanks to the new fully programmable digital thermostats and sensors present on the radiators, now the new Cordivari ErP electric radiators, heat, efficiency and energy saving are the best allies of your comfort.

АКСЕССУАРЫ ДЛЯ ИНТЕРЬЕРА / ACCESSORIES

<p>Беспроводной пульт дистанционного управления Wireless remote control</p> <p>Дистанционное управление вентиляционной системой BLOWER</p> <p>Remote control of "BLOWER" ventilated functioning</p> <p>КОД /Art. nr. 5150990000011</p>	<p>Комплект из 2 крючков - цвет белый R01 Kit 2 Hooks - White R01</p> <p>КОД /Art. nr. 5991990310389</p>	<p>Переключатель для полотенец белого цвета R01 Towel bar painted mild steel-white R01</p> <p>КОД /Art. nr. 5991990331127</p>
---	---	--

При заказе отдельно от радиатора аксессуары доступны только в стандартном белом цвете.
If ordered separately from the radiator, the accessories are available in standard white only.

Принадлежности и запасные части - См. страницу 372 / Accessories and spare parts - see from page 372.

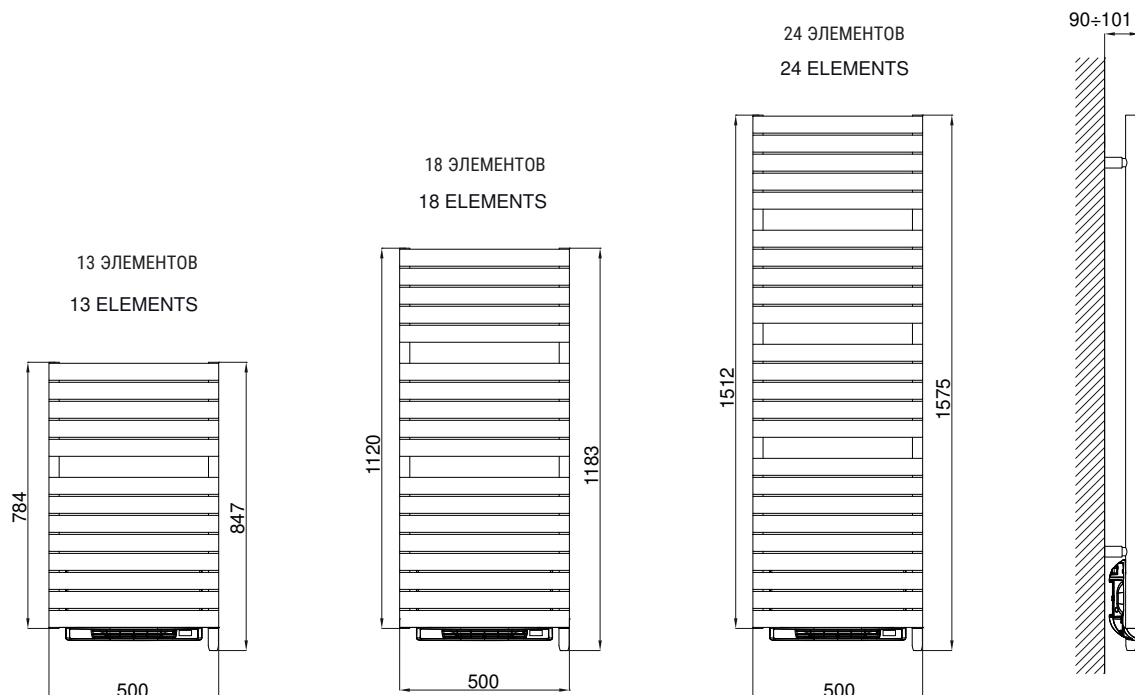

DORY BLOWER

ВЫСОТА Height [mm]	ШИРИНА Width L [mm]	КОД Art. nr.	Тепловая мощность Thermal output [Watt]	Выход Вентилятора BLOWER Output [Watt]	ВЕС Weight [Kg]
784	500	3581426100060	500	1000	19
1120	500	3581426100061	750	1000	25
1512	500	3581426100062	1000	1000	32



Для радиаторов, изготовленных в цветном исполнении, отличном от стандартного белого, предусмотрен электрический модуль "Blower" серого цвета для вентилируемой функции.

For the radiators manufactured in coloured version different from standard white the "Blower" electric module for ventilated function is provided in grey finishing.

ЭЛЕКТРИЧЕСКИЙ МОДУЛЬ ДЛЯ ВЕНТИЛЯЦИОННОЙ ФУНКЦИИ:

- Сверх дискретный: После интеграции контроллер в задней части нагревательного элемента эстетически невидим
- Отличные эргономичные настройки
- «Умное» электронное управление: это означает стабильную и точную температуру в ванной комнате круглый год
- Энергосберегающий пакет
- Суперкомфортная функция (автоматический Boost): дополнительный мгновенный нагрев, вентилятор горячего воздуха обеспечивает автоматическое и быстрое повышение температуры в помещении после периодов Eco, Frost protection или Standby
- Минимальное пространство за полотенцесушителем
- Активная память: часы и настройки сохраняются в EEPROM в случае отключения сетевого питания

ELECTRIC MODULE FOR THE VENTILATED FUNCTION:

- Ultra-discreet : Once integrated, the controller at the back of the heating body is aesthetically invisible
- Excellent ergonomic settings
- "Smart" electronic control : this means stable and accurate temperature in the bathroom all year round
- Energy Saving Pack
- Super comfort feature (automatic Boost): additional instantaneous heating, the hot air blower enables automatic and swift room temperature increase, after an Eco, Frost protection or Standby period
- Minimal thickness behind the towel rail
- Active memory: clock and settings are saved by EEPROM in case the mains power supply goes off



DORY BLOWER

ДВУХЭНЕРГЕТИЧЕСКИЙ / DUAL ENERGY



NEW



стр. / page
69

МАТЕРИАЛЫ:

- Излучающие вертикальные профили из углеродистой стали \varnothing 38 mm
- Горизонтальные круглые коллекторы из углеродистой стали 50x10 mm.

ЭЛЕКТРИЧЕСКИЙ МОДУЛЬ ДЛЯ ВЕНТИЛИРУЕМОЙ ФУНКЦИИ:

Мощность 1000 Вт - 230 В, 50 Гц • Переключатель вкл / выкл • Настройки температуры: От +10°C до +30°C

НАБОР ДЛЯ КРЕПЛЕНИЯ:

Полноразмерные держатели, Клапан Маевского, Заглушка, Ключ шестигранный, заглушки и винты для крепления на компактной стене или дырчатом кирпиче, Инструкции по монтажу
Комплект сертифицирован от TÜV в соответствии с VDI 6036-класс 4.

УПАКОВКА:

Радиатор обмотан прочной полиэтиленовой пленкой и помещен в картонную коробку.

ОКРАСКА:

Экологическое эпоксид-полиэфирное напыление (сертификат DIN 55900-1,-2)

ЦВЕТ:

Стандартный цвет радиатора и аксессуаров RAL9010. Таблица цветов на стр. 404.

ПРИНАДЛЕЖНОСТИ И ЗАПАСНЫЕ ЧАСТИ:

См. страницу 372

MATERIAL:

- Vertical collectors in painted mild steel \varnothing 30 mm.
- Horizontal heating elements in painted mild steel 50 x 10 mm.

ELECTRIC MODULE FOR VENTILATED FUNCTION:

Power 1000 Watt - 230 V 50 Hz • On / Off Switch • Temperature settings: +10°C to +30°C

FIXING KIT:

Brackets, hexagonal tool, plugs and screws for mounting suitable for use on compact or hollow brick walls, user notice.
The kit is certified from TÜV in compliance with VDI 6036-class 4.

PACKAGING:

The radiator is protected by recyclable carton box. User notice included.

PAINTING PROCESS:

Painted with ecological epoxy powders. (Certificate DIN 55900-1,-2)

COLOURS:

Radiator and accessories: standard white colour RAL 9010-R01.
Colour chart: see page 404

ACCESSORIES:

See page 372

Функционирование: Functioning:	<input checked="" type="checkbox"/> Для закрытых систем отопления <input checked="" type="checkbox"/> Central heating system	Минимальная защита от проникновения: IP 24 Minimum ingress protection: IP 24	<input checked="" type="checkbox"/> Двухэнергетический (с электрическим модулем BLOWER для функции вентиляции) <input checked="" type="checkbox"/> Dual energy (With BLOWER electric module for the ventilated function)
Макс давление: 5 бар P. Max: 5 bar	Максимальная рабочая температура: 110 °C T. Max: 110° C		Подключения: 2 x 1/2" внутр.резьба - 1 x 1/2" внутр.резьба для вантуза Connections: 2 x 1/2" gas - 1 x 1/2" gas for airvent

СЕРТИФИКАТЫ / CERTIFICATIONS



РАЗМЕЩЕНИЕ ЭЛЕКТРИЧЕСКОГО РАДИАТОРА / HOW TO PLACE ELECTRIC RADIATORS

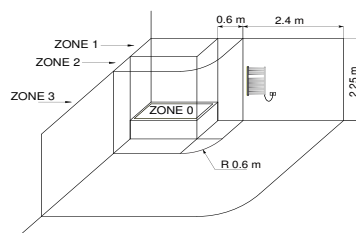

Электрический радиатор Cordivari оборудован электрическим тэном класса 1, класс безопасности IP44, что позволяет размещать радиатор в зоне 2, при условии, что силовой кабель будет подключен через выключатель. Выключатель должен быть размещен в зоне 3.

The national rules on installing electrical equipment in the bathroom must be scrupulously respected. The electric radiators must be always installed outside zone 1 and 2. In particular the electric switch and control elements must be mandatorily located in zone 3, in order that no electrical control center is accessible to a anyone using the shower or bath.



Все электрические радиаторы Cordivari соответствуют новым европейским нормам UE 2015/1188. Новый регламент устанавливает сезонную энергоэффективность электрических приборов для отопления помещений с номинальной тепловой мощностью более 250 Вт и не менее 38%.

Сезонная энергоэффективность отопления (η_s) выражается в процентном соотношении между потребностью в отоплении окружающей среды, поставляемой отопительным прибором, и годовым потреблением энергии, необходимой для удовлетворения этой потребности. Cordivari ErP соответствует новым директивам Ecodesign, которые характеризуются высокой эффективностью в сочетании с максимальным вниманием к энергосбережению. В частности, радиаторы оснащены: электронным контролем температуры; датчик открытого окна; недельный таймер программы. Благодаря новым полностью программируемым цифровым термостатам и датчикам, установленным на радиаторах, теперь новые электрические радиаторы Cordivari ErP, эффективные, тепло- и энергосберегающие, являются лучшими союзниками вашего комфорта.

All Cordivari electric radiators are in line with the new European regulation UE 2015/1188. The new regulation imposes a seasonal energy efficiency of electrical appliances for ambient heating with a nominal thermal output over 250 W and not less than 38%.

The seasonal energy efficiency of ambient heating (η_s) is expressed with the ratio between the demand of ambient heating supplied by a heating appliance and the annual energy consumption required to meet this demand, expressed as percentage. The Cordivari ErP is in line with the new Ecodesign directives, which are characterized by a great efficiency combined with the maximum attention to energy saving. In particular the radiators are at least equipped with: electronic temperature control; open window sensor; weekly program timer. Thanks to the new fully programmable digital thermostats and sensors present on the radiators, now the new Cordivari ErP electric radiators, heat, efficiency and energy saving are the best allies of your comfort.

АКСЕССУАРЫ ДЛЯ ИНТЕРЬЕРА / ACCESSORIES

<p>Беспроводной пульт дистанционного управления Wireless remote control</p> <p>Дистанционное управление вентиляционной системой BLOWER</p> <p>Remote control of "BLOWER" ventilated functioning</p> <p>КОД /Art. nr. 5150990000011</p>	<p>Квадратный клапан Kristal с функцией термостата, белого цвета R01-RAL 9010 Kristal valve square with thermostat option white R01 - Ral 9010</p> <p>Подкл. медн. трубы Copper conn. \varnothing 12/14/15 КОД /Art. nr. 5991990311161</p> <p>Подкл. М/П трубы Multilayer conn. \varnothing 16 КОД /Art. nr. 5991990311160</p>	<p>Белая термостатическая головка White thermostatic head</p> <p>(Комплект 2 штуки) (Kit 2 pieces)</p> <p>КОД /Art. nr. 5035270710016</p>
---	---	--

При заказе отдельно от радиатора аксессуары доступны только в стандартном белом цвете.
If ordered separately from the radiator, the accessories are available in standard white only.

Принадлежности и запасные части - См. страницу 372 / Accessories and spare parts - see from page 372.

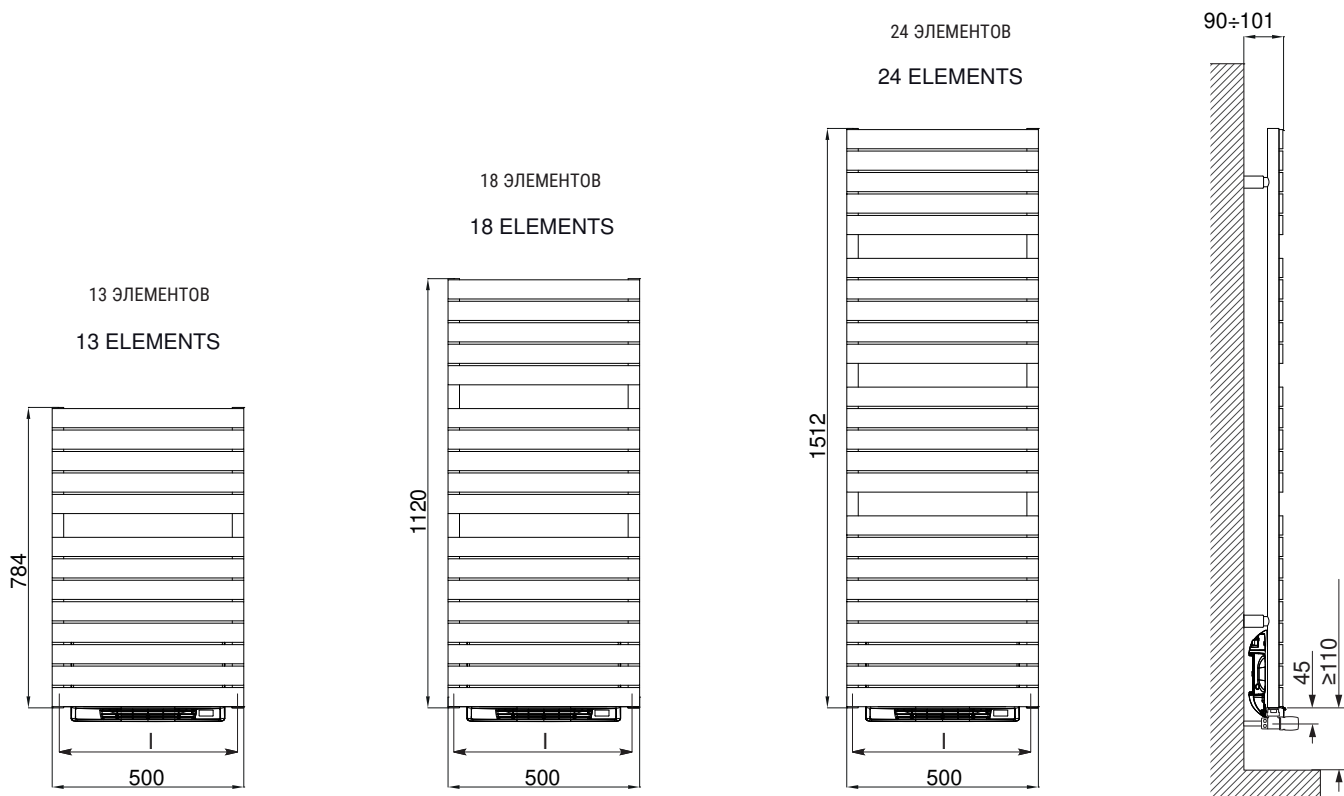

DORY BLOWER ДВУХЭНЕРГЕТИЧЕСКИЙ / DUAL ENERGY

Высота Height (mm)	Ширина Width L (mm)	М/осевое Pipe Centres l (mm)	КОД Art. nr.	Вес Dry Weight (Kg)	Поверхность Surface (m ²)	Емкость Water content (lt)	Тепловая мощность Thermal output [Watt]		Показатель n Exp. n	Выход Вентилятора BLOWER Output [Watt]
							Δt=50°C	Δt=30°C		
784	500	470	3581426100070	12,8	0,928	3,2	442	243	1,1679	1000
1120	500	470	3581426100071	16,2	1,291	4,5	592	326	1,1693	1000
1512	500	470	3581426100072	20,3	1,725	6,1	767	422	1,1709	1000

№ дет. относятся к версии WHITE R01 - RAL 9010. / Art. nr. are referred to colour WHITE R01 - RAL 9010 version.

Для выхода при температуре Δt, отличной от 50°C, см. следующую формулу: требуемый выход = выход при Δt 50°C x (требуемая Δt/50)ⁿ
 For output at different Δt than 50°C, please refer to the following formula: desired output = output at Δt 50°C x (desired Δt/50)ⁿ

ARDESIA®

ПОЛОТЕНЦЕСУШИТЕЛИ ДЛЯ
НОВЫХ ЖИЛЫХ ЗДАНИЙ
NEW BUILDING TOWEL RAILS

ЭЛЕКТРИЧЕСКИЕ
ПОЛОТЕНЦЕСУШИТЕЛИ
ELECTRIC RADIATORS AND
TOWEL RAILS

РАДИАТОРЫ И
ПОЛОТЕНЦЕСУШИТЕЛИ ИЗ
НЕРЖАВЮЩЕЙ СТАЛИ
STAINLESS STEEL RADIATORS

РАДИАТОРЫ ДЛЯ НОВЫХ ЖИЛЫХ
ЗДАНИЙ
NEW BUILDING RADIATORS

ВЕНТИЛИРУЕМЫЕ РАДИАТОРЫ
VENTILATED RADIATORS

АКСЕССУАРЫ
ACCESSORIES

ПОДДЕРЖКА
TECHNICAL SUPPORT



KELLY FLAT DX BLOWER



NEW

МАТЕРИАЛЫ:

- Излучающие вертикальные профили из углеродистой стали \varnothing 38 mm
- Горизонтальные круглые коллекторы из углеродистой стали 50x10 mm.
- С водо-гликолиевой смесью.

ЭЛЕКТРИЧЕСКИЙ МОДУЛЬ ДЛЯ ВЕНТИЛИРУЕМОЙ ФУНКЦИИ:

Мощность 1000 Вт - 230 В, 50 Гц • Переключатель вкл / выкл • Настройки температуры: От +10°C до +30°C

НАБОР ДЛЯ КРЕПЛЕНИЯ:

Полированные держатели, Клапан Маевского, Заглушка, Ключ шестигранный, заглушки и винты для крепления на компактной стене или дырчатом кирпиче, Инструкции по монтажу
Комплект сертифицирован от TÜV в соответствии с VDI 6036-класс 4.

УПАКОВКА:

Радиатор обмотан прочной полиэтиленовой пленкой и помещен в картонную коробку.

ОКРАСКА:

Экологическое эпоксид-полиэфирное напыление (сертификат DIN 55900-1,-2)

ЦВЕТ:

Стандартный цвет радиатора и аксессуаров RAL9010. Таблица цветов на стр. 404.

ПРИНАДЛЕЖНОСТИ И ЗАПАСНЫЕ ЧАСТИ:

См. страницу 372

MATERIAL:

- Vertical collectors in painted mild steel \varnothing 38 mm.
- Horizontal heating elements in painted mild steel 50x10 mm.
- Glycolate water.

ELECTRIC MODULE FOR VENTILATED FUNCTION:

Power 1000 Watt - 230 V 50 Hz • On / Off Switch • Temperature settings: +10°C to + 30°C

FIXING KIT:

Brackets, hexagonal tool, plugs and screws for mounting suitable for use on compact or hollow brick walls; user notice.
The kit is certified from TÜV in compliance with VDI 6036-class 4.

PACKAGING:

The radiator is protected by recyclable carton box. User notice included.

PAINTING PROCESS:

Painted with ecological epoxy powders. (Certificate DIN 55900-1,-2)

COLOURS:

Radiator and accessories: standard white colour RAL 9010-R01.
Colour chart: see page 404

ACCESSORIES:

See page 372

Варианты тэнов: Electrical only:	<input checked="" type="checkbox"/> С электрическим модулем BLOWER для вентилируемой функции <input checked="" type="checkbox"/> With BLOWER electric module for the ventilated function	Сезонная энергоэффективность η_s : $\geq 38\%$ Seasonal energy efficiency η_s : $\geq 38\%$
Электрические характеристики: КЛАСС 2 Class protection: CLASS 2	Минимальная защита от проникновения: IP 24 Minimum ingress protection: IP 24	Длина провода: 800 мм со штекером Schuko Wire lenght: 800 mm with Schuko plug

СЕРТИФИКАТЫ / CERTIFICATIONS



РАЗМЕЩЕНИЕ ЭЛЕКТРИЧЕСКОГО РАДИАТОРА / HOW TO PLACE ELECTRIC RADIATORS

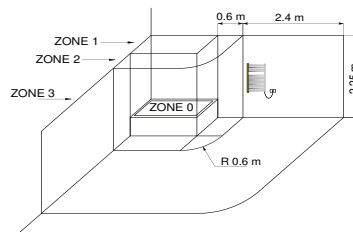

Электрический радиатор Cordivari оборудован электрическим тэном класса 1, класс безопасности IP44, что позволяет размещать радиатор в зоне 2, при условии, что силовой кабель будет подключен через выключатель. Выключатель должен быть размещен в зоне 3.

The national rules on installing electrical equipment in the bathroom must be scrupulously respected. The electric radiators must be always installed outside zone 1 and 2. In particular the electric switch and control elements must be mandatorily located in zone 3, in order that no electrical control center is accessible to a anyone using the shower or bath.



Все электрические радиаторы Cordivari соответствуют новым европейским нормам UE 2015/1188. Новый регламент устанавливает сезонную энергоэффективность электрических приборов для отопления помещений с номинальной тепловой мощностью более 250 Вт и не менее 38%.

Сезонная энергоэффективность отопления (η_s) выражается в процентном соотношении между потребностью в отоплении окружающей среды, поставляемой отопительным прибором, и годовым потреблением энергии, необходимой для удовлетворения этой потребности. Cordivari ErP соответствует новым директивам Ecodesign, которые характеризуются высокой эффективностью в сочетании с максимальным вниманием к энергосбережению. В частности, радиаторы оснащены: электронным контролем температуры; датчик открытого окна; недельный таймер программы. Благодаря новым полностью программируемым цифровым термостатам и датчикам, установленным на радиаторах, теперь новые электрические радиаторы Cordivari ErP, эффективные, тепло- и энергосберегающие, являются лучшими союзниками вашего комфорта.

All Cordivari electric radiators are in line with the new European regulation UE 2015/1188. The new regulation imposes a seasonal energy efficiency of electrical appliances for ambient heating with a nominal thermal output over 250 W and not less than 38%.

The seasonal energy efficiency of ambient heating (η_s) is expressed with the ratio between the demand of ambient heating supplied by a heating appliance and the annual energy consumption required to meet this demand, expressed as percentage. The Cordivari ErP is in line with the new Ecodesign directives, which are characterized by a great efficiency combined with the maximum attention to energy saving. In particular the radiators are at least equipped with: electronic temperature control; open window sensor; weekly program timer. Thanks to the new fully programmable digital thermostats and sensors present on the radiators, now the new Cordivari ErP electric radiators, heat, efficiency and energy saving are the best allies of your comfort.

АКСЕССУАРЫ ДЛЯ ИНТЕРЬЕРА / ACCESSORIES



Беспроводной пульт дистанционного управления
Wireless remote control

Дистанционное управление вентиляционной системой BLOWER

Remote control of "BLOWER" ventilated functioning

КОД /Art. nr. 5150990000011

Принадлежности и запасные части - См. страницу 372 / Accessories and spare parts - see from page 372.

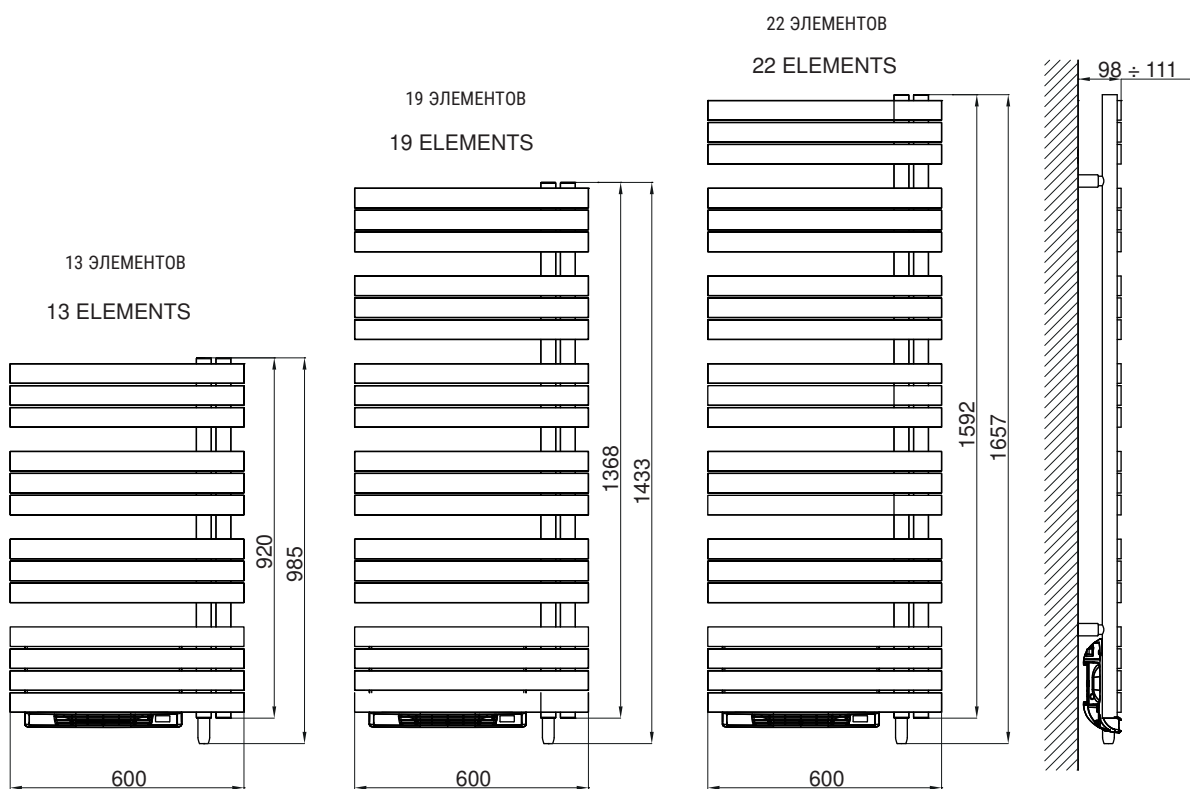

KELLY FLAT DX BLOWER

ВЫСОТА Height [mm]	ШИРИНА Width L [mm]	КОД Art. nr.	Тепловая мощность Output [Watt]	Выход Вентилятора BLOWER Output [Watt]	ВЕС Weight [Kg]
920	600	3581726100156	500	1000	20
1368	600	3581726100157	750	1000	27
1592	600	3581726100158	1000	1000	31



Для радиаторов, изготовленных в цветном исполнении, отличном от стандартного белого, предусмотрен электрический модуль "Blower" серого цвета для вентилируемой функции.

For the radiators manufactured in coloured version different from standard white the "Blower" electric module for ventilated function is provided in grey finishing.

ЭЛЕКТРИЧЕСКИЙ МОДУЛЬ ДЛЯ ВЕНТИЛЯЦИОННОЙ ФУНКЦИИ:

- Сверх дискретный: После интеграции контроллер в задней части нагревательного элемента эстетически невидим
- Отличные эргономичные настройки
- «Умное» электронное управление: это означает стабильную и точную температуру в ванной комнате круглый год
- Энергосберегающий пакет
- Суперкомфортная функция (автоматический Boost): дополнительный мгновенный нагрев, вентилятор горячего воздуха обеспечивает автоматическое и быстрое повышение температуры в помещении после периодов Eco, Frost protection или Standby
- Минимальное пространство за полотенцесушителем
- Активная память: часы и настройки сохраняются в EEPROM в случае отключения сетевого питания

ELECTRIC MODULE FOR THE VENTILATED FUNCTION:

- Ultra-discreet : Once integrated, the controller at the back of the heating body is aesthetically invisible
- Excellent ergonomic settings
- "Smart" electronic control : this means stable and accurate temperature in the bathroom all year round
- Energy Saving Pack
- Super comfort feature (automatic Boost): additional instantaneous heating, the hot air blower enables automatic and swift room temperature increase, after an Eco, Frost protection or Standby period
- Minimal thickness behind the towel rail
- Active memory: clock and settings are saved by EEPROM in case the mains power supply goes off



KELLY FLAT SX BLOWER



стр. / page
74



NEW

МАТЕРИАЛЫ:

- Излучающие вертикальные профили из углеродистой стали \varnothing 38 mm
- Горизонтальные круглые коллекторы из углеродистой стали 50x10 mm.
- С водо-гликолевой смесью.

ЭЛЕКТРИЧЕСКИЙ МОДУЛЬ ДЛЯ ВЕНТИЛИРУЕМОЙ ФУНКЦИИ:

Мощность 1000 Вт - 230 В, 50 Гц • Переключатель вкл / выкл • Настройки температуры: От +10°C до +30°C

НАБОР ДЛЯ КРЕПЛЕНИЯ:

Полированные держатели, Клапан Маевского, Заглушка, Ключ шестигранный, заглушки и винты для крепления на компактной стене или дырчатом кирпиче, Инструкции по монтажу
Комплект сертифицирован от TÜV в соответствии с VDI 6036-класс 4.

УПАКОВКА:

Радиатор обмотан прочной полиэтиленовой пленкой и помещен в картонную коробку.

ОКРАСКА:

Экологическое эпоксид-полиэфирное напыление (сертификат DIN 55900-1,-2)

ЦВЕТ:

Стандартный цвет радиатора и аксессуаров RAL9010. Таблица цветов на стр. 404.

ПРИНАДЛЕЖНОСТИ И ЗАПАСНЫЕ ЧАСТИ:

См. страницу 372

MATERIAL:

- Vertical collectors in painted mild steel \varnothing 38 mm.
- Horizontal heating elements in painted mild steel 50x10 mm.
- Glycolate water.

ELECTRIC MODULE FOR VENTILATED FUNCTION:

Power 1000 Watt - 230 V 50 Hz • On / Off Switch • Temperature settings: +10°C to + 30°C

FIXING KIT:

Brackets, hexagonal tool, plugs and screws for mounting suitable for use on compact or hollow brick walls, user notice.
The kit is certified from TÜV in compliance with VDI 6036-class 4.

PACKAGING:

The radiator is protected by recyclable carton box. User notice included.

PAINTING PROCESS:

Painted with ecological epoxy powders. (Certificate DIN 55900-1,-2)

COLOURS:

Radiator and accessories: standard white colour RAL 9010-R01.
Colour chart: see page 404

ACCESSORIES:

See page 372

Варианты тзнов: Electrical only:	<input checked="" type="checkbox"/> С электрическим модулем BLOWER для вентилируемой функции <input checked="" type="checkbox"/> With BLOWER electric module for the ventilated function	Сезонная энергоэффективность η_s : $\geq 38\%$ Seasonal energy efficiency η_s : $\geq 38\%$
Электрические характеристики: КЛАСС 2 Class protection: CLASS 2	Минимальная защита от проникновения: IP 24 Minimum ingress protection: IP 24	Длина провода: 800 мм со штекером Schuko Wire lenght: 800 mm with Schuko plug

СЕРТИФИКАТЫ / CERTIFICATIONS



РАЗМЕЩЕНИЕ ЭЛЕКТРИЧЕСКОГО РАДИАТОРА / HOW TO PLACE ELECTRIC RADIATORS

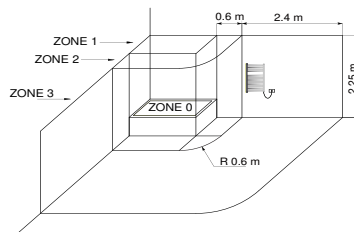

Электрический радиатор Cordivari оборудован электрическим тэном класса 1, класс безопасности IP44, что позволяет размещать радиатор в зоне 2, при условии, что силовой кабель будет подключен через выключатель. Выключатель должен быть размещен в зоне 3.

The national rules on installing electrical equipment in the bathroom must be scrupulously respected. The electric radiators must be always installed outside zone 1 and 2. In particular the electric switch and control elements must be mandatorily located in zone 3, in order that no electrical control center is accessible to a anyone using the shower or bath.



Все электрические радиаторы Cordivari соответствуют новым европейским нормам UE 2015/1188. Новый регламент устанавливает сезонную энергоэффективность электрических приборов для отопления помещений с номинальной тепловой мощностью более 250 Вт и не менее 38%.

Сезонная энергоэффективность отопления (η_s) выражается в процентном соотношении между потребностью в отоплении окружающей среды, поставляемой отопительным прибором, и годовым потреблением энергии, необходимой для удовлетворения этой потребности. Cordivari ErP соответствует новым директивам Ecodesign, которые характеризуются высокой эффективностью в сочетании с максимальным вниманием к энергосбережению. В частности, радиаторы оснащены: электронным контролем температуры; датчик открытого окна; недельный таймер программы. Благодаря новым полностью программируемым цифровым термостатам и датчикам, установленным на радиаторах, теперь новые электрические радиаторы Cordivari ErP, эффективные, тепло- и энергосберегающие, являются лучшими союзниками вашего комфорта.

All Cordivari electric radiators are in line with the new European regulation UE 2015/1188. The new regulation imposes a seasonal energy efficiency of electrical appliances for ambient heating with a nominal thermal output over 250 W and not less than 38%.

The seasonal energy efficiency of ambient heating (η_s) is expressed with the ratio between the demand of ambient heating supplied by a heating appliance and the annual energy consumption required to meet this demand, expressed as percentage. The Cordivari ErP is in line with the new Ecodesign directives, which are characterized by a great efficiency combined with the maximum attention to energy saving. In particular the radiators are at least equipped with: electronic temperature control; open window sensor; weekly program timer. Thanks to the new fully programmable digital thermostats and sensors present on the radiators, now the new Cordivari ErP electric radiators, heat, efficiency and energy saving are the best allies of your comfort.

АКСЕССУАРЫ ДЛЯ ИНТЕРЬЕРА / ACCESSORIES



Беспроводной пульт дистанционного управления
Wireless remote control

Дистанционное управление вентиляционной системой BLOWER

Remote control of "BLOWER" ventilated functioning

КОД /Art. нр. 5150990000011

Принадлежности и запасные части - См. страницу 372 / Accessories and spare parts - see from page 372.

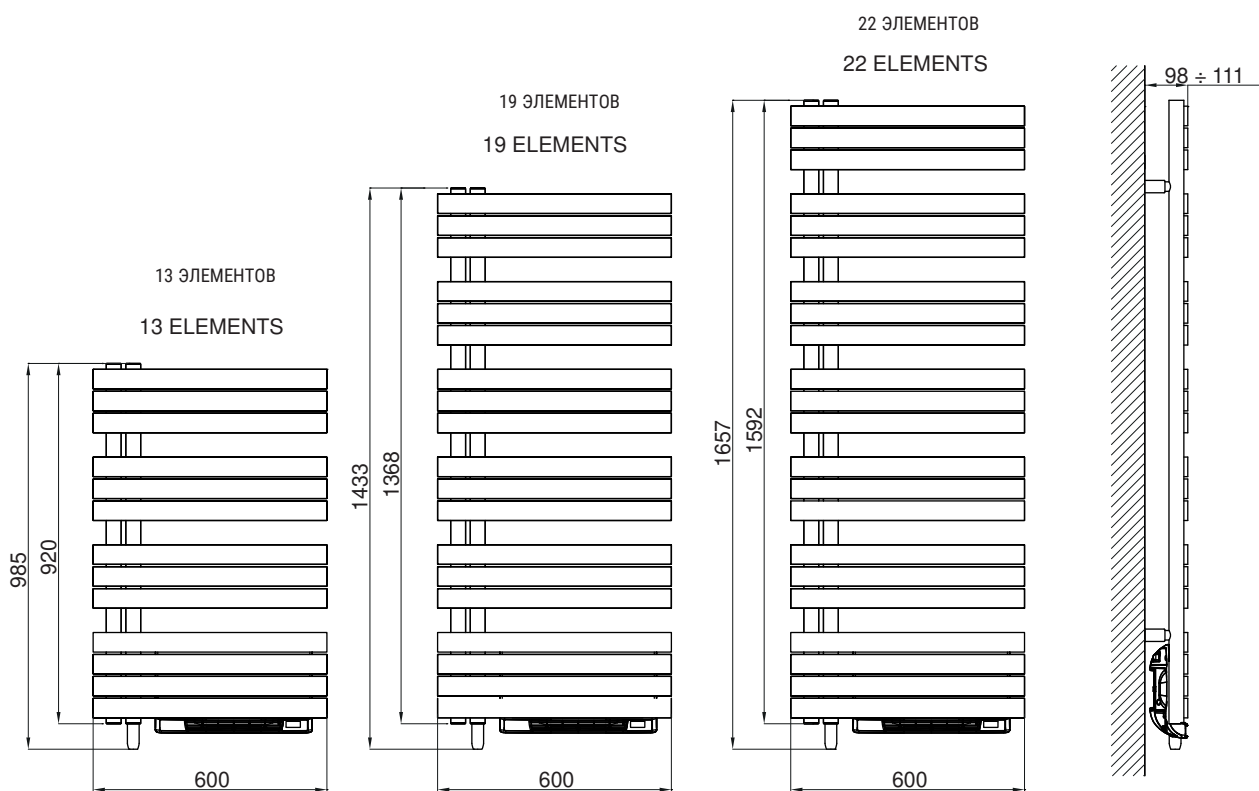

KELLY FLAT SX BLOWER

ВЫСОТА Height [mm]	ШИРИНА Width L [mm]	КОД Art. nr.	Тепловая мощность Output [Watt]	Выход Вентилятора BLOWER Output [Watt]	ВЕС Weight [Kg]
920	600	3581726100159	500	1000	20
1368	600	3581726100160	750	1000	27
1592	600	3581726100161	1000	1000	31



Для радиаторов, изготовленных в цветном исполнении, отличном от стандартного белого, предусмотрен электрический модуль "Blower" серого цвета для вентилируемой функции.

For the radiators manufactured in coloured version different from standard white the "Blower" electric module for ventilated function is provided in grey finishing.

ЭЛЕКТРИЧЕСКИЙ МОДУЛЬ ДЛЯ ВЕНТИЛЯЦИОННОЙ ФУНКЦИИ:

- Сверх дискретный: После интеграции контроллер в задней части нагревательного элемента эстетически невидим
- Отличные эргономичные настройки
- «Умное» электронное управление: это означает стабильную и точную температуру в ванной комнате круглый год
- Энергосберегающий пакет
- Суперкомфортная функция (автоматический Boost): дополнительный мгновенный нагрев, вентилятор горячего воздуха обеспечивает автоматическое и быстрое повышение температуры в помещении после периодов Eco, Frost protection или Standby
- Минимальное пространство за полотенцесушителем
- Активная память: часы и настройки сохраняются в EEPROM в случае отключения сетевого питания

ELECTRIC MODULE FOR THE VENTILATED FUNCTION:

- Ultra-discreet : Once integrated, the controller at the back of the heating body is aesthetically invisible
- Excellent ergonomic settings
- "Smart" electronic control : this means stable and accurate temperature in the bathroom all year round
- Energy Saving Pack
- Super comfort feature (automatic Boost): additional instantaneous heating, the hot air blower enables automatic and swift room temperature increase, after an Eco, Frost protection or Standby period
- Minimal thickness behind the towel rail
- Active memory: clock and settings are saved by EEPROM in case the mains power supply goes off



KELLY FLAT (DX/SX) BLOWER

ДВУХЭНЕРГЕТИЧЕСКИЙ / DUAL ENERGY



NEW

МАТЕРИАЛЫ:

- Излучающие вертикальные профили из углеродистой стали \varnothing 38 mm
- Горизонтальные круглые коллекторы из углеродистой стали 50x10 mm.

ЭЛЕКТРИЧЕСКИЙ МОДУЛЬ ДЛЯ ВЕНТИЛИРУЕМОЙ ФУНКЦИИ:

Мощность 1000 Вт - 230 В, 50 Гц • Переключатель вкл / выкл • Настройки температуры: От +10°C до +30°C

НАБОР ДЛЯ КРЕПЛЕНИЯ:

Полірованые держатели, Клапан Маевского, Заглушка, Ключ шестигранный, заглушки и винты для крепления на компактной стене или дырчатом кирпиче, Инструкции по монтажу
Комплект сертифицирован от TÜV в соответствии с VDI 6036-класс 4.

УПАКОВКА:

Радиатор обмотан прочной полиэтиленовой пленкой и помещен в картонную коробку.

ОКРАСКА:

Экологическое эпоксид-полиэфирное напыление (сертификат DIN 55900-1,-2)

ЦВЕТ:

Стандартный цвет радиатора и аксессуаров RAL9010. Таблица цветов на стр. 404.

ПРИНАДЛЕЖНОСТИ И ЗАПАСНЫЕ ЧАСТИ:

См. страницу 372

MATERIAL:

- Vertical collectors in painted mild steel \varnothing 38 mm.
- Horizontal heating elements in painted mild steel 50x10 mm.

ELECTRIC MODULE FOR VENTILATED FUNCTION:

Power 1000 Watt - 230 V 50 Hz • On / Off Switch • Temperature settings: +10°C to + 30°C

FIXING KIT:

Brackets, hexagonal tool, plugs and screws for mounting suitable for use on compact or hollow brick walls, user notice.
The kit is certified from TÜV in compliance with VDI 6036-class 4.

PACKAGING:

The radiator is protected by recyclable carton box. User notice included.

PAINTING PROCESS:

Painted with ecological epoxy powders. (Certificate DIN 55900-1,-2)

COLOURS:

Radiator and accessories: standard white colour RAL 9010-R01.
Colour chart: see page 404

ACCESSORIES:

See page 372

Функционирование: Functioning:	<input checked="" type="checkbox"/> Для закрытых систем отопления <input checked="" type="checkbox"/> Central heating system	Минимальная защита от проникновения: IP 24 Minimum ingress protection: IP 24	<input checked="" type="checkbox"/> Двухэнергетический (с электрическим модулем BLOWER для функции вентиляции) <input checked="" type="checkbox"/> Dual energy (With BLOWER electric module for the ventilated function)
Макс давление: 5 bar P. Max: 5 bar	Максимальная рабочая температура: 110 °C T. Max: 110° C		Подключения: 2 x 1/2" внутр.резьба - 1 x 1/2" внутр.резьба для вантуза Connections: 2 x 1/2" gas - 1 x 1/2" gas for airvent

СЕРТИФИКАТЫ / CERTIFICATIONS



РАЗМЕЩЕНИЕ ЭЛЕКТРИЧЕСКОГО РАДИАТОРА / HOW TO PLACE ELECTRIC RADIATORS

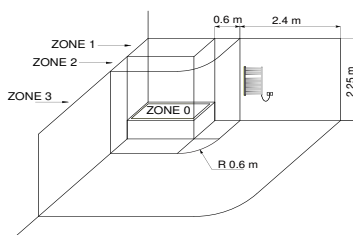

Электрический радиатор Cordivari оборудован электрическим тэном класса 1, класс безопасности IP44, что позволяет размещать радиатор в зоне 2, при условии, что силовой кабель будет подключен через выключатель. Выключатель должен быть размещен в зоне 3.

The national rules on installing electrical equipment in the bathroom must be scrupulously respected. The electric radiators must be always installed outside zone 1 and 2. In particular the electric switch and control elements must be mandatorily located in zone 3, in order that no electrical control center is accessible to a anyone using the shower or bath.



Все электрические радиаторы Cordivari соответствуют новым европейским нормам UE 2015/1188. Новый регламент устанавливает сезонную энергоэффективность электрических приборов для отопления помещений с номинальной тепловой мощностью более 250 Вт и не менее 38%.

Сезонная энергоэффективность отопления (η_s) выражается в процентном соотношении между потребностью в отоплении окружающей среды, поставляемой отопительным прибором, и годовым потреблением энергии, необходимой для удовлетворения этой потребности. Cordivari ErP соответствует новым директивам Ecodesign, которые характеризуются высокой эффективностью в сочетании с максимальным вниманием к энергосбережению. В частности, радиаторы оснащены: электронным контролем температуры; датчик открытого окна; недельный таймер программы. Благодаря новым полностью программируемым цифровым термостатам и датчикам, установленным на радиаторах, теперь новые электрические радиаторы Cordivari ErP, эффективные, тепло- и энергосберегающие, являются лучшими союзниками вашего комфорта.

All Cordivari electric radiators are in line with the new European regulation UE 2015/1188. The new regulation imposes a seasonal energy efficiency of electrical appliances for ambient heating with a nominal thermal output over 250 W and not less than 38%.

The seasonal energy efficiency of ambient heating (η_s) is expressed with the ratio between the demand of ambient heating supplied by a heating appliance and the annual energy consumption required to meet this demand, expressed as percentage. The Cordivari ErP is in line with the new Ecodesign directives, which are characterized by a great efficiency combined with the maximum attention to energy saving. In particular the radiators are at least equipped with: electronic temperature control; open window sensor; weekly program timer. Thanks to the new fully programmable digital thermostats and sensors present on the radiators, now the new Cordivari ErP electric radiators, heat, efficiency and energy saving are the best allies of your comfort.

АКСЕССУАРЫ ДЛЯ ИНТЕРЬЕРА / ACCESSORIES

<p>Беспроводной пульт дистанционного управления Wireless remote control</p> <p>Дистанционное управление вентиляционной системой BLOWER</p> <p>Remote control of "BLOWER" ventilated functioning</p> <p>КОД /Art. nr. 5150990000011</p>	<p>Квадратный клапан Kristal с функцией термостата, белого цвета R01-RAL 9010 Kristal valve square with thermostatic option white R01 - ral 9010</p> <p>Подкл. медн. трубы Copper conn. \varnothing 12/14/15 КОД /Art. nr. 5991990311161</p> <p>Подкл. М/П трубы Multilayer conn. \varnothing 16 КОД /Art. nr. 5991990311160</p>	<p>Белая термостатическая головка White thermostatic head</p> <p>(Комплект 2 штуки) (Kit 2 pieces)</p> <p>КОД /Art. nr. 5035270710016</p>
---	---	--

При заказе отдельно от радиатора аксессуары доступны только в стандартном белом цвете.
If ordered separately from the radiator, the accessories are available in standard white only.

Принадлежности и запасные части - См. страницу 372 / Accessories and spare parts - see from page 372.

**ВЕРСИЯ ПРАВОГО ПОДКЛЮЧЕНИЯ
RIGHT MODEL**

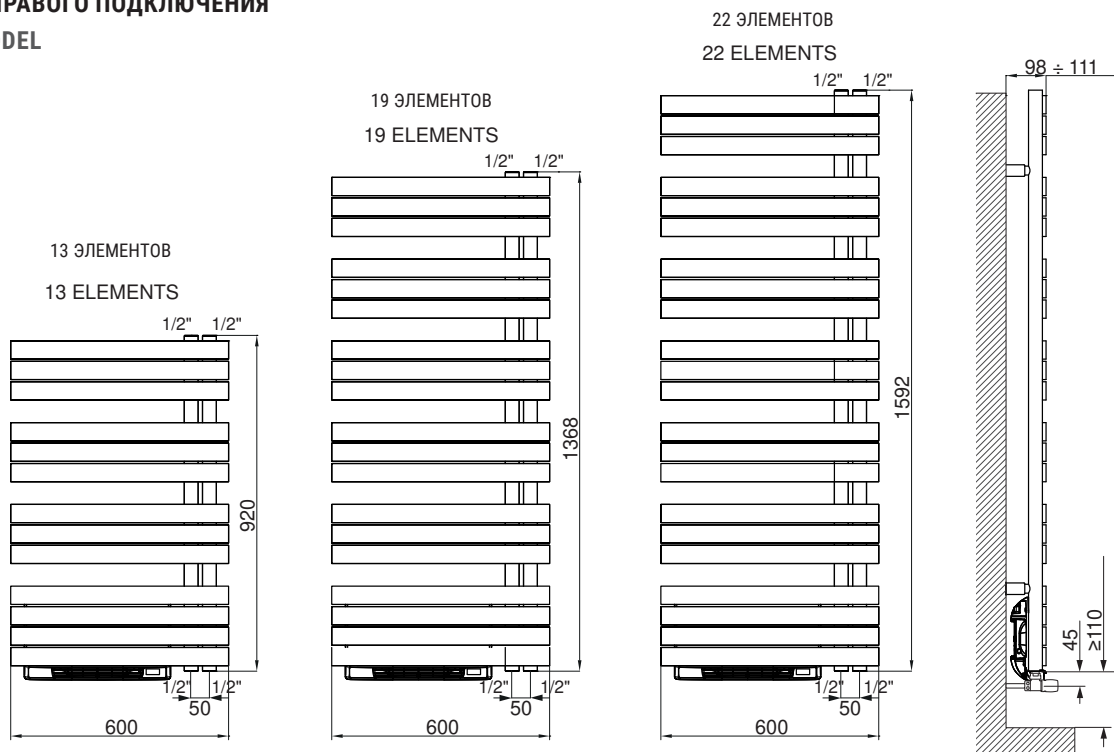

**ВЕРСИЯ ЛЕВОГО ПОДКЛЮЧЕНИЯ
LEFT MODEL**

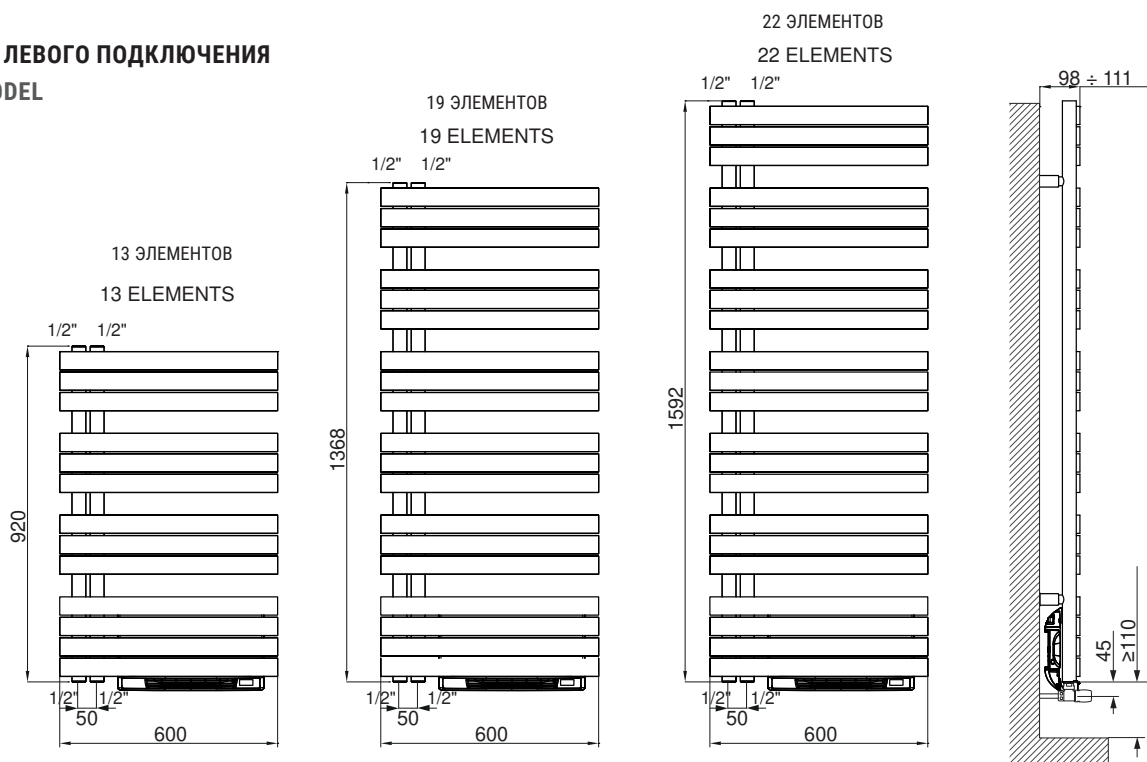

KELLY FLAT BLOWER двухэнергетический / DUAL ENERGY

ВЫСОТА Height [mm]	ШИРИНА Width L [mm]	M/осевое Pipe Centres l [mm]	КОД Art. nr.		ВЕС Dry Weight [Kg]	ПОВЕРХНОСТЬ Surface [m ²]	ЕМКОСТЬ Water content [l]	Тепловая мощность Thermal output [Watt]		Показатель η Exp. η	Выход Вентилятора BLOWER Output
			ПРАВАЯ МОДЕЛЬ RIGHT model	ЛЕВАЯ МОДЕЛЬ LEFT model				Δt=50°C	Δt=30°C		[Watt]
920	600	50	3581726100213	3581726100210	14,7	1,10	4,33	443	234	1,2536	1000
1368	600	50	3581726100214	3581726100211	19,5	1,60	6,53	637	336	1,2533	1000
1592	600	50	3581726100215	3581726100212	22,0	1,86	7,63	742	388	1,2696	1000

ARDESIA®
ПОЛОТЕНЦЕСУШИТЕЛИ ДЛЯ НОВЫХ ЖИЛЫХ ЗДАНИЙ
NEW BUILDING TOWEL RAILS
ЭЛЕКТРИЧЕСКИЕ ПОЛОТЕНЦЕСУШИТЕЛИ
ELECTRIC RADIATORS AND TOWEL RAILS
РАДИАТОРЫ И ПОЛОТЕНЦЕСУШИТЕЛИ ИЗ НЕРЖАВЕЮЩЕЙ СТАЛИ
STAINLESS STEEL RADIATORS
РАДИАТОРЫ ДЛЯ НОВЫХ ЖИЛЫХ ЗДАНИЙ
NEW BUILDING RADIATORS
ВЕНТИЛИРУЕМЫЕ РАДИАТОРЫ
VENTILATED RADIATORS
АКСЕССУАРЫ
ACCESSORIES
ПОДДЕРЖКА
TECHNICAL SUPPORT

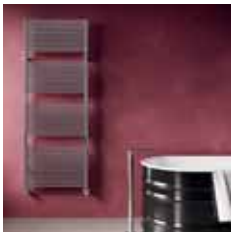

ELEN 18

ИЗ ПОЛИРОВАННОЙ НЕРЖАВЕЮЩЕЙ СТАЛИ / POLISHED STAINLESS STEEL



стр. / page
84

МАТЕРИАЛЫ:

- Вертикальные коллекторы из нержавеющей стали INOX \varnothing 30 mm.
- горизонтальные профили из полированной нержавеющей стали inox \varnothing 18 mm.

НАБОР ДЛЯ КРЕПЛЕНИЯ:

Полированные держатели, Клапан Маевского, Заглушка, Ключ шестигранный, заглушки и винты для крепления на компактной стене или дырчатом кирпиче, Инструкции по монтажу.
Комплект сертифицирован от TÜV в соответствии с VDI 6036-класс 4.

УПАКОВКА:

Радиатор обмотан прочной полиэтиленовой пленкой и помещен в картонную коробку.

ОСОБЕННОСТИ:

Полностью сделано из нержавеющей стали с неизменной гарантией яркости на долгие годы.

ПРИНАДЛЕЖНОСТИ И ЗАПАСНЫЕ ЧАСТИ:

См. страницу 372

MATERIAL:

- Vertical collectors in polished stainless steel da \varnothing 30 mm.
- Horizontal elements in polished stainless steel \varnothing 18 mm.

FIXING KIT:

Brackets, airvent, hexagonal tool, plugs and screws for mounting suitable for use on compact or hollow brick, user notice.
The kit is certified from TÜV in compliance with VDI 6036-class 4.

PACKAGING:

Carton angular and profiles protected by a recyclable film in polyethylene. User notice included.

FEATURES:

It is totally made in stainless steel with an unalterable finishing guaranteed during the years.

ACCESSORIES:

See page 372

Функционирование: Functioning:	<input checked="" type="checkbox"/> Для закрытых, открытых систем отопления и системы гвс <input checked="" type="checkbox"/> Hot water	<input checked="" type="checkbox"/> Электрический <input checked="" type="checkbox"/> Electric	<input checked="" type="checkbox"/> Двухэнергетический <input checked="" type="checkbox"/> Dual energy
Макс давление: 16 bar P. Max: 16 bar	Максимальная рабочая температура: 110 °C T. Max: 110 °C	Подключения: 2 x 1/2" внутр.резьба - 1 x 1/2" внутр.резьба для вантуза Connections: 2 x 1/2" gas - 1 x 1/2" gas for airvent	

СЕРТИФИКАТЫ - CERTIFICATIONS



АКСЕССУАРЫ ДЛЯ ИНТЕРЬЕРА / ACCESSORIES



Клапан Kristal с прямым углом и термостатической опцией, хромированный
Kristal valve square with thermostatic option-chromed

Подкл. медн. трубы
Copper conn. \varnothing 12/14/15
КОД /Art. nr. 5991990311165

Подкл. М/П трубы
Multilayer conn. \varnothing 16
КОД /Art. nr. 5991990311166



Комплект из 2 крючков - из полированной нержавеющей стали
Kit 2 hooks-polished stainless steel

КОД /Art. nr. 5991990010216



Прямоугольные вентили kristal Eurokonus с термостатом
Хромированный - соединение 3/4"
Kristal Eurokonus valves square with thermostatic option chromed finishing- 3/4" connection

КОД /Art. nr. 5991990332878

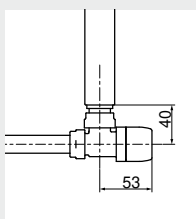

Котировки на угловые клапаны Kristal с термостатической опцией
Quotes for square Kristal valves with thermostatic option



Переключатель для полотенец - из полированной нержавеющей стали
Towel bar-polished stainless steel (ширина - width 350 mm)

ШИРИНА / WIDTH 350 mm

КОД /Art. nr. 5991990010221

ПЕРЕХОДНИК ДЛЯ EUROKONUS PIPER ADAPTOR FOR EUROKONUS

Подкл. медн. трубы Copper conn. \varnothing 12	Подкл. М/П трубы Multilayer conn. \varnothing 14
Код/Art. nr. 5991990010234	Код/Art. nr. 5991990010237
Подкл. медн. трубы Copper conn. \varnothing 14	Подкл. М/П трубы Multilayer conn. \varnothing 16
Код/Art. nr. 5991990010235	Код/Art. nr. 5991990010238
Подкл. медн. трубы Copper conn. \varnothing 15	
Код/Art. nr. 5991990010236	

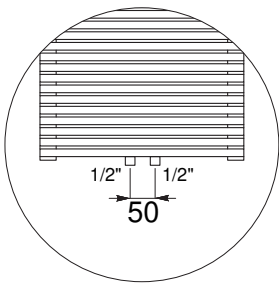

Деталь трубных центров в версии 50 мм
Detail of the pipe centres 50 mm version

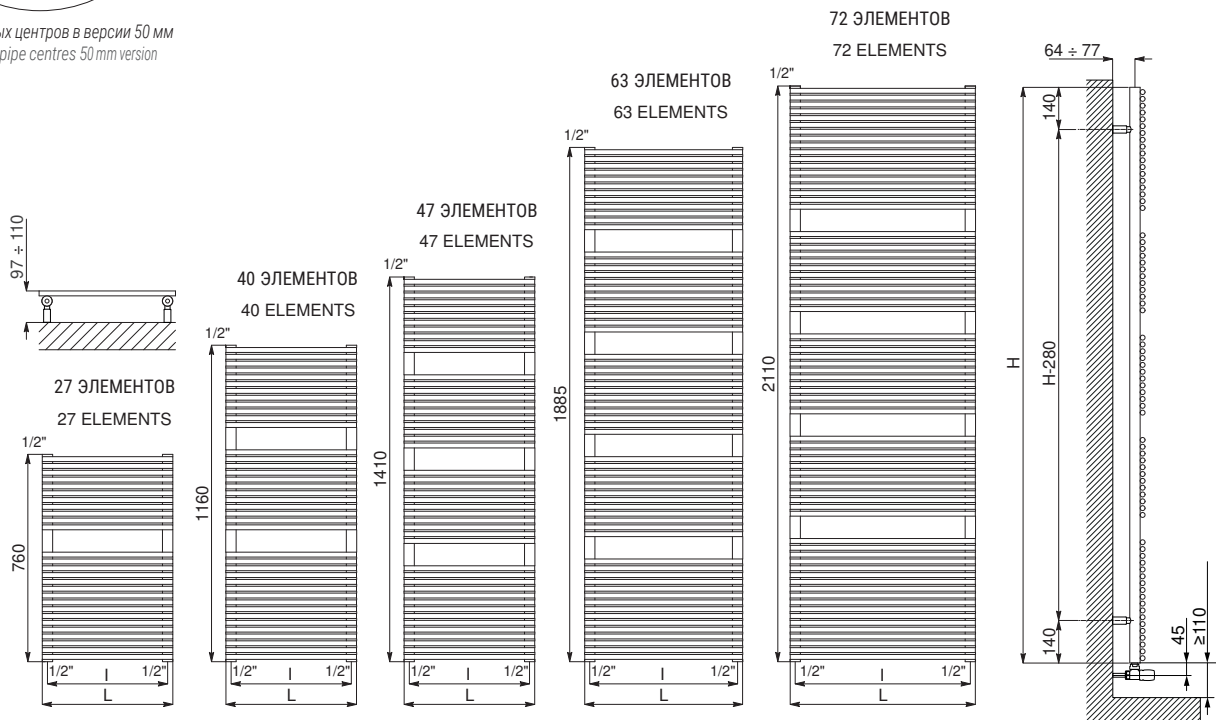

Котировки для клапанов Kristal - Quotes for Kristal valves

ELEN 18 ИЗ ПОЛИРОВАННОЙ НЕРЖАВЕЮЩЕЙ СТАЛИ / POLISHED STAINLESS STEEL				M/осевое Pipe Centres 50 mm	Тепловая мощность Thermal output [Watt]				Комплект Двухэнергетический Dual energy kit		
ВЫСОТА Height [mm]	ШИРИНА Width L [mm]	M/осевое Pipe Centres l [mm]	КОД Art. nr.	КОД Art. nr.	ВЕС Dry Weight [Kgl]	Поверхности Surface [m²]	ЕМКОСТЬ Water content [lt]	Δt=50°C	Δt=30°C	Показатель n Exp. n	[Watt]
760	430	400	3551440133130	3551440133147	6,2	0,8	3,2	301	166	1,1706	300
	480	450	3551440133134	3551440133151	6,7	0,9	3,5	337	185	1,1698	300
1160	430	400	3551440133131	3551440133148	9,2	1,2	4,8	424	225	1,2370	450
	480	450	3551440133135	3551440133152	10,0	1,3	5,2	473	252	1,2329	600
	530	500	3551440133138	3551440133155	10,9	1,4	5,7	521	278	1,2288	600
	580	550	3551440133142	3551440133159	11,7	1,5	6,1	570	305	1,2246	600
1410	430	400	3551440133132	3551440133149	10,9	1,4	5,8	506	270	1,2313	600
	480	450	3551440133136	3551440133153	11,9	1,5	6,2	562	300	1,2280	600
	530	500	3551440133139	3551440133156	12,9	1,7	6,7	618	331	1,2248	750
1885	580	550	3551440133143	3551440133160	13,8	1,8	7,2	674	361	1,2216	750
	430	400	3551440133133	3551440133150	14,6	1,9	7,7	676	355	1,2612	750
	480	450	3551440133137	3551440133154	15,9	2,1	8,3	747	394	1,2544	900
	530	500	3551440133140	3551440133157	17,2	2,2	9,0	819	433	1,2475	900
2110	580	550	3551440133144	3551440133161	18,5	2,4	9,6	891	473	1,2406	900
	530	500	3551440133141	3551440133158	19,6	2,6	10,2	924	486	1,2583	900
	580	550	3551440133145	3551440133162	21,1	2,8	10,9	1003	530	1,2497	1200
	730	700	3551440133146	3551440133163	25,7	3,4	13,1	1242	665	1,2240	1200

Для выхода при температуре Δt, отличной от 50°C, см. следующую формулу: требуемый выход = выход при Δt 50°C x (требуемая Δt/50)ⁿ
For output at different Δt than 50°C, please refer to the following formula: desired output = output at Δt 50°C x (desired Δt/50)ⁿ



ELEN 18

ИЗ САТИНИРОВАННОЙ НЕРЖАВЕЮЩЕЙ / SATIN STAINLESS STEEL



МАТЕРИАЛЫ:

- Вертикальные коллекторы из сатинированной нержавеющей стали \varnothing 30 мм.
- Горизонтальные элементы из сатинированной нержавеющей стали \varnothing 18 мм.

НАБОР ДЛЯ КРЕПЛЕНИЯ:

Полированные держатели, Клапан Маевского, Заглушка, Ключ шестигранный, заглушки и винты для крепления на компактной стене или дырчатом кирпиче, Инструкции по монтажу.
Комплект сертифицирован от TÜV в соответствии с VDI 6036-класс 4.

УПАКОВКА:

Радиатор обмотан прочной полиэтиленовой пленкой и помещен в картонную коробку.

ОСОБЕННОСТИ:

Полностью сделано из нержавеющей стали с неизменной гарантией яркости на долгие годы.

ПРИНАДЛЕЖНОСТИ И ЗАПАСНЫЕ ЧАСТИ:

См. страницу 372

MATERIAL:

- Vertical collectors in satin stainless steel \varnothing 30 mm.
- Horizontal elements in satin stainless steel \varnothing 18 mm.

FIXING KIT:

Brackets, airvent, hexagonal tool, plugs and screws for mounting suitable for use on compact or hollow brick, user notice.
The kit is certified from TÜV in compliance with VDI 6036-class 4.

PACKAGING:

Carton angular and profiles protected by a recyclable film in polyethylene. User notice included.

FEATURES:

It is totally made in stainless steel with an unalterable finishing guaranteed during the years.

ACCESSORIES:



See page 372

Функционирование: Functioning:	<input checked="" type="checkbox"/> Для закрытых, открытых систем отопления и системы гвс <input checked="" type="checkbox"/> Hot water	<input checked="" type="checkbox"/> Двухэнергетический <input checked="" type="checkbox"/> Dual energy
Макс давление: 16 bar P. Max: 16 bar	Максимальная рабочая температура: 110 °C T. Max: 110° C	Подключения: 2 x 1/2" внутр.резьба - 1 x 1/2" внутр.резьба для вантуза Connections: 2 x 1/2" gas - 1 x 1/2" gas for airvent

СЕРТИФИКАТЫ - CERTIFICATIONS

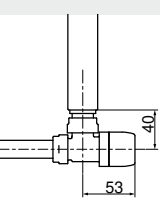

АКСЕССУАРЫ ДЛЯ ИНТЕРЬЕРА / ACCESSORIES

 <p>Клапан Kristal с прямым углом и термостатической опцией, сатинированный Kristal valve square with thermostatic option-satin</p> <p>Подкл. медн. трубы Copper conn. \varnothing 12/14/15 КОД /Art. nr. 5991990321143</p> <p>Подкл. М/П трубы Multilayer conn. \varnothing 16 КОД /Art. nr. 5991990321144</p>	 <p>Комплект из 2 крючков - матовая нержавеющая сталь Kit 2 hooks-satin stainless steel</p> <p>КОД /Art. nr. 5991990010217</p>	 <p>Перекладина для полотенец - матовая нержавеющая сталь Towel bar-satin stainless steel (ширина - width 350 mm)</p> <p>КОД /Art. nr. 5991990010222</p>
 <p>Котировки на угловые клапаны Kristal с термостатической опцией Quotes for square Kristal valves with thermostatic option</p>		

Принадлежности и запасные части - См. страницу 372 / Accessories and spare parts - see from page 372.

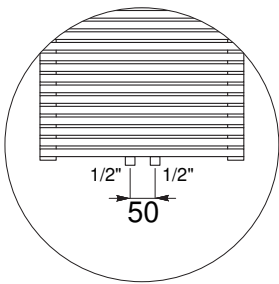

Деталь трубных центров в версии 50 мм
Detail of the pipe centres 50 mm version

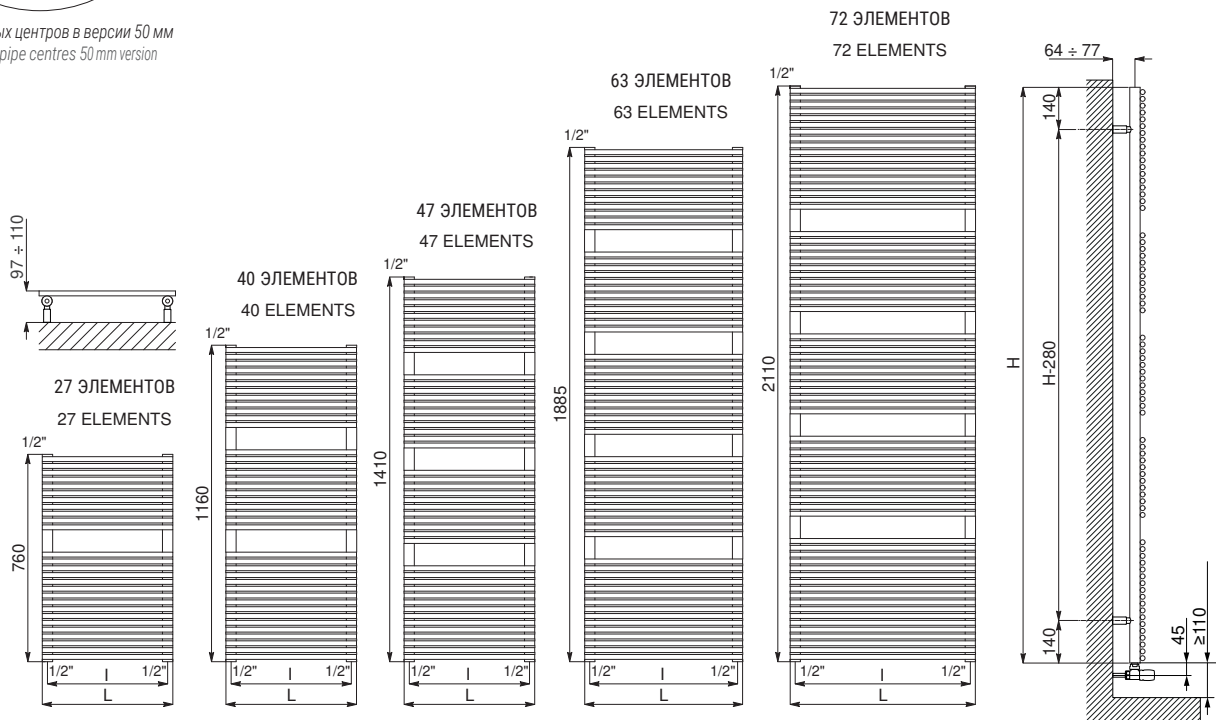

Котировки для клапанов Kristal - Quotes for Kristal valves

ELEN 18

ИЗ САТИНИРОВАННОЙ НЕРЖАВЕЮЩЕЙ / SATIN STAINLESS STEEL

ВЫСОТА Height [mm]	ШИРИНА Width L [mm]	М/осевое Pipe Centres l [mm]	КОД Art. nr.	М/осевое Pipe Centres 50 mm КОД Art. nr.	Тепловая мощность Thermal output [Watt]			Комплект Двухэнергетический Dual energy kit [Watt]			
					ВЕС Dry Weight [kg]	Поверхности Surface [m ²]	ЕМКОСТЬ Water content [lit]		Δt=50°C	Δt=30°C	Показатель n Exp. n
760	430	400	3551590133040	3551590133057	6,2	0,8	3,2	313	166	1,2426	300
	480	450	3551590133044	3551590133061	6,7	0,9	3,5	350	186	1,2353	300
1160	430	400	3551590133041	3551590133058	9,2	1,2	4,8	455	240	1,2527	450
	480	450	3551590133045	3551590133062	10,0	1,3	5,2	507	268	1,2451	600
	530	500	3551590133048	3551590133065	10,9	1,4	5,7	559	297	1,2374	600
	580	550	3551590133052	3551590133069	11,7	1,5	6,1	611	326	1,2298	750
1410	430	400	3551590133042	3551590133059	10,9	1,4	5,8	545	293	1,2162	600
	480	450	3551590133046	3551590133063	11,9	1,5	6,2	606	326	1,2130	750
	530	500	3551590133049	3551590133066	12,9	1,7	6,7	667	360	1,2099	750
	580	550	3551590133053	3551590133070	13,8	1,8	7,2	728	393	1,2067	900
1885	430	400	3551590133043	3551590133060	14,6	1,9	7,7	723	384	1,2362	900
	480	450	3551590133047	3551590133064	15,9	2,1	8,3	800	426	1,2315	900
	530	500	3551590133050	3551590133067	17,2	2,2	9,0	878	469	1,2268	900
2110	580	550	3551590133054	3551590133071	18,5	2,4	9,6	955	512	1,2221	1200
	530	500	3551590133051	3551590133068	19,6	2,6	10,2	981	522	1,2348	1200
	580	550	3551590133055	3551590133072	21,1	2,8	10,9	1067	569	1,2293	1200
	730	700	3551590133056	3551590133073	25,7	3,4	13,1	1322	711	1,2129	1200

Для выхода при температуре Δt, отличной от 50°C, см. следующую формулу: требуемый выход = выход при Δt 50°C x (требуемая Δt/50)ⁿ
For output at different Δt than 50°C, please refer to the following formula: desired output = output at Δt 50°C x (desired Δt/50)ⁿ

ARDESIA®

ПОЛОТЕНЦЕСУШИТЕЛИ ДЛЯ
НОВЫХ ЖИЛЫХ ЗДАНИЙ
NEW BUILDING TOWEL RAILS

ЭЛЕКТРИЧЕСКИЕ
ПОЛОТЕНЦЕСУШИТЕЛИ
ELECTRIC RADIATORS AND
TOWEL RAILS

РАДИАТОРЫ И
ПОЛОТЕНЦЕСУШИТЕЛИ ИЗ
НЕРЖАВЕЮЩЕЙ СТАЛИ
STAINLESS STEEL RADIATORS

РАДИАТОРЫ ДЛЯ НОВЫХ ЖИЛЫХ
ЗДАНИЙ
NEW BUILDING RADIATORS

ВЕНТИЛИРУЕМЫЕ РАДИАТОРЫ
VENTILATED RADIATORS

АКСЕССУАРЫ
ACCESSORIES

ПОДДЕРЖКА
TECHNICAL SUPPORT



ELEN 18 WIDE

ИЗ ПОЛИРОВАННОЙ НЕРЖАВЕЮЩЕЙ СТАЛИ / POLISHED STAINLESS STEEL



NEW

МАТЕРИАЛЫ:

- Вертикальные коллекторы из нержавеющей стали INOX \varnothing 38 мм.
- горизонтальные профили из полированной нержавеющей стали inox \varnothing 18 мм.

НАБОР ДЛЯ КРЕПЛЕНИЯ:

Полированные держатели, Клапан Маевского, Заглушка, Ключ шестигранный, заглушки и винты для крепления на компактной стене или дырчатом кирпиче, Инструкции по монтажу. Комплект сертифицирован от TÜV в соответствии с VDI 6036-класс 4.

УПАКОВКА:

Радиатор обмотан прочной полиэтиленовой пленкой и помещен в картонную коробку.

ОСОБЕННОСТИ:

Полностью сделано из нержавеющей стали с неизменной гарантией яркости на долгие годы.

ПРИНАДЛЕЖНОСТИ И ЗАПАСНЫЕ ЧАСТИ:

См. страницу 372

MATERIAL:

- Vertical collectors in polished stainless steel da \varnothing 38 mm.
- Horizontal elements in polished stainless steel \varnothing 18 mm.

FIXING KIT:

Brackets, airvent, hexagonal tool, plugs and screws for mounting suitable for use on compact or hollow brick, user notice. The kit is certified from TÜV in compliance with VDI 6036-class 4.

PACKAGING:

Carton angular and profiles protected by a recyclable film in polyethylene. User notice included.

FEATURES:

It is totally made in stainless steel with an unalterable finishing guaranteed during the years.

ACCESSORIES:



See page 372

Функционирование: Functioning:	<input checked="" type="checkbox"/> Для закрытых, открытых систем отопления и системы гвс <input checked="" type="checkbox"/> Hot water	<input checked="" type="checkbox"/> Двухэнергетический <input checked="" type="checkbox"/> Dual energy
Макс давление: 16 bar P. Max: 16 bar	Максимальная рабочая температура: 110 °C T. Max: 110 °C	Подключения: 2 x 1/2" внутр.резьба - 1 x 1/2" внутр.резьба для вантуза Connections: 2 x 1/2" gas - 1 x 1/2" gas for airvent

СЕРТИФИКАТЫ - CERTIFICATIONS

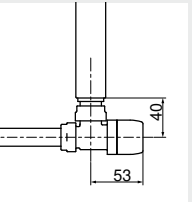
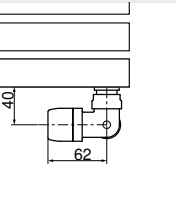

АКСЕССУАРЫ ДЛЯ ИНТЕРЬЕРА / ACCESSORIES

 <p>Клапан Kristal с прямым углом и термостатической опцией, хромированный Kristal valve square with thermostatic option-chromed</p> <p>Подкл. медн. трубы Copper conn. \varnothing 12/14/15 КОД /Art. nr. 5991990311165</p> <p>Подкл. М/П трубы Multilayer conn. \varnothing 16 КОД /Art. nr. 5991990311166</p>	 <p>Клапан Kristal угловой с термостатической опцией, хромированный Kristal corner valve with thermostatic option-chromed</p> <p>Подкл. медн. трубы Copper conn. \varnothing 12/14/15 КОД /Art. nr. 5991990301148</p> <p>Подкл. М/П трубы Multilayer conn. \varnothing 16 КОД /Art. nr. 5991990301147</p>	 <p>Комплект из 2 крючков - из полированной нержавеющей стали Kit 2 hooks-polished stainless steel</p> <p>КОД /Art. nr. 5991990010216</p>
 <p>Котировки на угловые клапаны Kristal с термостатической опцией Quotes for square Kristal valves with thermostatic option</p>	 <p>Котировки на угловые клапаны Kristal с термостатической опцией Quotes for corner Kristal valves with thermostatic option</p>	

Принадлежности и запасные части - См. страницу 372 / Accessories and spare parts - see from page 372.

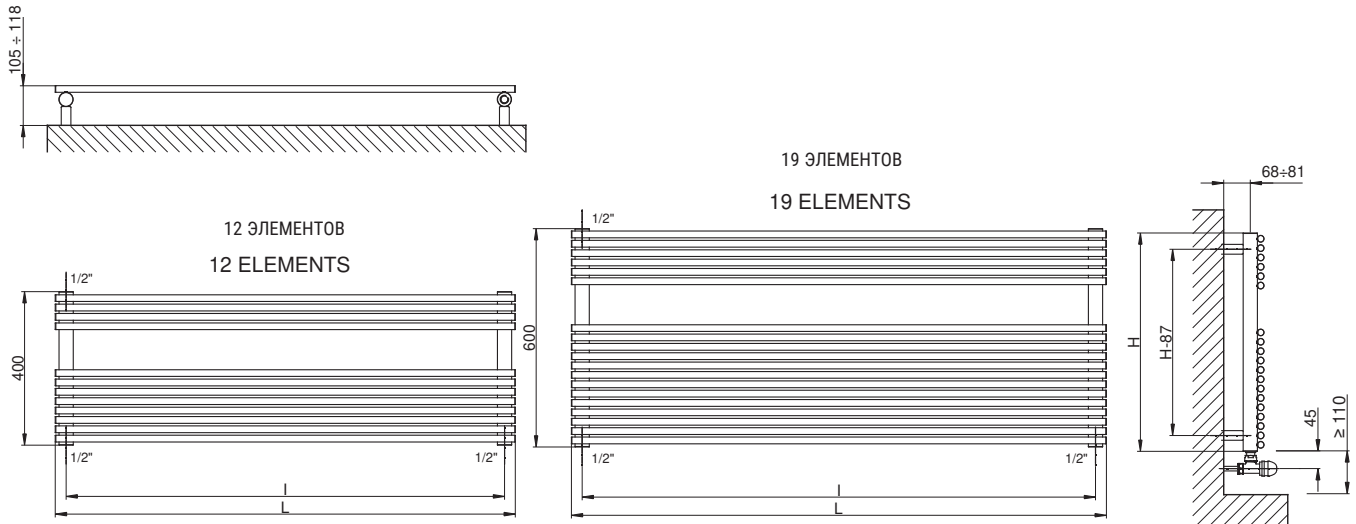

Котировки для клапанов Kristal - Quotes for Kristal valves

ELEN 18 WIDE

ИЗ ПОЛИРОВАННОЙ НЕРЖАВЕЮЩЕЙ СТАЛИ / POLISHED STAINLESS STEEL

ВЫСОТА Height (mm)	ШИРИНА Width L (mm)	М/осевое Pipe Centres l (mm)	КОД Art. nr.	ВЕС Dry Weight (Kg)	Поверхности Surface (m ²)	ЕМКОСТЬ Water content (lt)	Тепловая мощность Thermal output [Watt]		Показатель n Exp. n	Комплект Двухэнергетический Dual energy kit [Watt]
							Δt=50°C	Δt=30°C		
400	1228	1170	3551440130201	8,4	0,9	3,6	460	249	1,2050	300
	1428	1370	3551440130202	9,2	1,06	4,1	535	289	1,2050	300
600	1228	1170	3551440130203	12,3	1,45	5,7	706	382	1,2010	700
	1428	1370	3551440130204	14,8	1,67	6,3	822	445	1,2010	700

Для выхода при температуре Δt, отличной от 50°C, см. следующую формулу: требуемый выход = выход при Δt 50°C x (требуемая Δt/50)ⁿ
 For output at different Δt than 50°C, please refer to the following formula: desired output = output at Δt 50°C x (desired Δt/50)ⁿ



ELEN 22

ИЗ ПОЛИРОВАННОЙ НЕРЖАВЕЮЩЕЙ СТАЛИ / POLISHED STAINLESS STEEL



стр. / page
92

NEW

МАТЕРИАЛЫ:

- Вертикальные коллекторы из нержавеющей стали INOX \varnothing 30 мм.
- горизонтальные профили из полированной нержавеющей стали inox \varnothing 22 мм.

НАБОР ДЛЯ КРЕПЛЕНИЯ:

Полированные держатели, Клапан Маевского, Заглушка, Ключ шестигранный, заглушки и винты для крепления на компактной стене или дырчатом кирпиче, Инструкции по монтажу.
Комплект сертифицирован от TÜV в соответствии с VDI 6036-класс 4.

УПАКОВКА:

Радиатор обмотан прочной полиэтиленовой пленкой и помещен в картонную коробку.

ОСОБЕННОСТИ:

Полностью сделано из нержавеющей стали с неизменной гарантией яркости на долгие годы.

ПРИНАДЛЕЖНОСТИ И ЗАПАСНЫЕ ЧАСТИ:

См. страницу 372

MATERIAL:

- Vertical collectors in polished stainless steel da \varnothing 30 mm.
- Horizontal elements in polished stainless steel \varnothing 22 mm.

FIXING KIT:

Brackets, airvent, hexagonal tool, plugs and screws for mounting suitable for use on compact or hollow brick, user notice.
The kit is certified from TÜV in compliance with VDI 6036-class 4

PACKAGING:

Carton angular and profiles protected by a recyclable film in polyethylene. User notice included.

FEATURES:

It is totally made in stainless steel with an unalterable finishing guaranteed during the years.

ACCESSORIES:

See page 372

Функционирование: Functioning:	<input checked="" type="checkbox"/> Для закрытых, открытых систем отопления и системы гвс <input checked="" type="checkbox"/> Hot water	<input checked="" type="checkbox"/> Двухэнергетический <input checked="" type="checkbox"/> Dual energy
Макс давление: 16 bar P. Max: 16 bar	Максимальная рабочая температура: 110 °C T. Max: 110 °C	Подключения: 2 x 1/2" внутр.резьба - 1 x 1/2" внутр.резьба для вентуза Connections: 2 x 1/2" gas - 1 x 1/2" gas for airvent

СЕРТИФИКАТЫ - CERTIFICATIONS



АКСЕССУАРЫ ДЛЯ ИНТЕРЬЕРА / ACCESSORIES



Клапан Kristal с прямым углом и термостатической опцией, хромированный
Kristal valve square with thermostatic option-chromed

Подкл. медн. трубы
Copper conn. \varnothing 12/14/15
КОД /Art. nr. 5991990311165

Подкл. М/П трубы
Multilayer conn. \varnothing 16
КОД /Art. nr. 5991990311166



Клапан Kristal угловой с термостатической опцией, хромированный
Kristal corner valve with thermostatic option-chromed

Подкл. медн. трубы
Copper conn. \varnothing 12/14/15
КОД /Art. nr. 5991990301148

Подкл. М/П трубы
Multilayer conn. \varnothing 16
КОД /Art. nr. 5991990301147



Прямоугольные вентили kristal Eurokonus с термостатом
Хромированный - соединение 3/4"
Kristal Eurokonus valves square with thermostatic option chromed finishing- 3/4" connection

КОД /Art. nr. 5991990332878

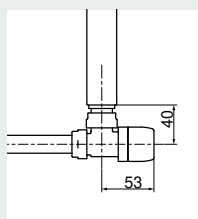

Котировки на угловые клапаны Kristal с термостатической опцией
Quotes for square Kristal valves with thermostatic option

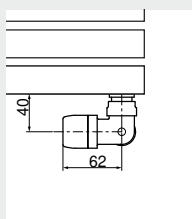

Котировки на угловые клапаны Kristal с термостатической опцией
Quotes for corner Kristal valves with thermostatic option

ПЕРЕХОДНИК ДЛЯ EUROKONUS PIPER ADAPTOR FOR EUROKONUS

Подкл. медн. трубы Copper conn. \varnothing 12	Подкл. М/П трубы Multilayer conn. \varnothing 14
Код/Art. nr. 5991990010234	Код/Art. nr. 5991990010237
Подкл. медн. трубы Copper conn. \varnothing 14	Подкл. М/П трубы Multilayer conn. \varnothing 16
Код/Art. nr. 5991990010235	Код/Art. nr. 5991990010238
Подкл. медн. трубы Copper conn. \varnothing 15	
Код/Art. nr. 5991990010236	

Принадлежности и запасные части - См. страницу 372 / Accessories and spare parts - see from page 372.

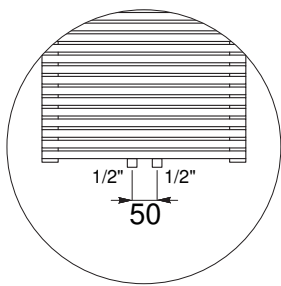

Деталь трубных центров в версии 50 мм
Detail of the pipe centres 50 mm version

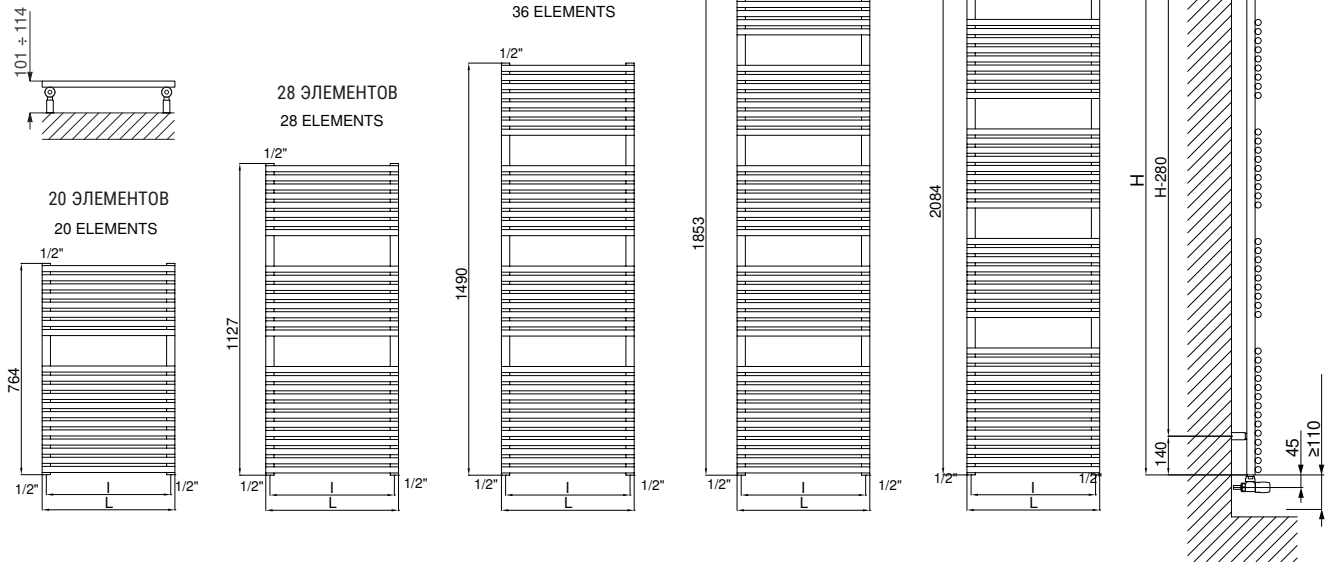

Котировки для клапанов Kristal - Quotes for Kristal valves

ELEN 22 ИЗ ПОЛИРОВАННОЙ НЕРЖАВЕЮЩЕЙ СТАЛИ / POLISHED STAINLESS STEEL				M/осевое Pipe Centres 50 mm	Тепловая мощность Thermal output [Watt]				Комплект Двухэнергетический Dual energy kit		
ВЫСОТА Height [mm]	ШИРИНА Width L [mm]	M/осевое Pipe Centres l [mm]	КОД Art. nr.	КОД Art. nr.	ВЕС Dry Weight [Kg]	Поверхности Surface [m ²]	ЕМКОСТЬ Water content [lt]	Δt=50°C	Δt=30°C	Показатель n Exp. n	[Watt]
764	430	400	3551440133080	3551440133110	5,8	0,74	3,62	276	147	1,2335	300
	480	450	3551440133085	3551440133114	6,3	0,81	3,93	305	163	1,2248	400
1127	430	400	3551440133081	3551440133111	8,2	1,04	5,13	387	206	1,2348	500
	480	450	3551440133086	3551440133115	8,9	1,14	5,57	426	228	1,2265	500
	530	500	3551440133091	3551440133119	9,6	1,24	6,01	466	250	1,2181	600
	580	550	3551440133096	3551440133123	10,3	1,33	6,45	505	272	1,2098	700
1490	430	400	3551440133082	3551440133112	10,6	1,35	6,65	503	268	1,2289	700
	480	450	3551440133087	3551440133116	11,5	1,48	7,21	553	296	1,2233	700
	530	500	3551440133092	3551440133120	12,4	1,60	7,78	604	324	1,2178	700
	580	550	3551440133097	3551440133124	13,4	1,72	8,34	654	352	1,2122	900
1853	430	400	3551440133083	3551440133113	13,0	1,66	8,16	628	338	1,2147	700
	480	450	3551440133088	3551440133117	14,1	1,81	8,85	689	371	1,2123	900
	530	500	3551440133093	3551440133121	15,2	1,96	9,54	750	404	1,2099	900
	580	550	3551440133098	3551440133125	16,4	2,11	10,23	811	438	1,2076	900
2084	480	450	3551440133089	3551440133118	16,2	2,08	10,18	781	422	1,2053	900
	530	500	3551440133094	3551440133122	17,6	2,26	10,99	849	459	1,2049	900
	580	550	3551440133099	3551440133126	18,9	2,44	11,79	917	496	1,2046	1200
	730	700	3551440133104	3551440133127	22,9	2,97	14,19	1122	607	1,2037	1200

Для выхода при температуре Δt, отличной от 50°C, см. следующую формулу: требуемый выход = выход при Δt 50°C x (требуемая Δt/50)ⁿ
For output at different Δt than 50°C, please refer to the following formula: desired output = output at Δt 50°C x (desired Δt/50)ⁿ



NANCY

ИЗ ПОЛИРОВАННОЙ НЕРЖАВЕЮЩЕЙ СТАЛИ / POLISHED STAINLESS STEEL



МАТЕРИАЛЫ:

- Вертикальные коллекторы из полированной нержавеющей стали \varnothing 30 mm.
- Изогнутые горизонтальные греющие элементы из полированной нержавеющей стали \varnothing 18 mm.

НАБОР ДЛЯ КРЕПЛЕНИЯ:

Полированные держатели, Клапан Маевского, Заглушка, Ключ шестигранный, заглушки и винты для крепления на компактной стене или дырчатом кирпиче, Инструкции по монтажу.
Комплект сертифицирован от TÜV в соответствии с VDI 6036-класс 4.

УПАКОВКА:

Радиатор обмотан прочной полиэтиленовой пленкой и помещен в картонную коробку.

ОСОБЕННОСТИ:

Полностью сделано из нержавеющей стали с неизменной гарантией яркости на долгие годы.

ПРИНАДЛЕЖНОСТИ И ЗАПАСНЫЕ ЧАСТИ:

См. страницу 372

MATERIAL:

- Vertical collectors in polished stainless steel \varnothing 30 mm.
- Curved horizontal elements in polished stainless steel \varnothing 18 mm.

FIXING KIT:

Brackets, airvent, hexagonal tool, plugs and screws for mounting suitable for use on compact or hollow brick, user notice.
The kit is certified from TÜV in compliance with VDI 6036-class 4.

PACKAGING:

Carton angular and profiles protected by a recyclable film in polyethylene. User notice included.

FEATURES:

It is totally made in stainless steel with an unalterable finishing guaranteed during the years.

ACCESSORIES:

See page 372

Функционирование: Functioning:	<input checked="" type="checkbox"/> Для закрытых, открытых систем отопления и системы гвс <input checked="" type="checkbox"/> Hot water	<input checked="" type="checkbox"/> Двухэнергетический <input checked="" type="checkbox"/> Dual energy
Макс давление: 16 bar P. Max: 16 bar	Максимальная рабочая температура: 110 °C T. Max: 110 °C	Подключения: 2 x 1/2" внутр.резьба - 1 x 1/2" внутр.резьба для вантуза Connections: 2 x 1/2" gas - 1 x 1/2" gas for airvent

СЕРТИФИКАТЫ - CERTIFICATIONS



АКСЕССУАРЫ ДЛЯ ИНТЕРЬЕРА / ACCESSORIES



Клапан Kristal с прямым углом и термостатической опцией, хромированный
Kristal valve square with thermostatic option-chromed

Подкл. медн. трубы
Copper conn. \varnothing 12/14/15
КОД /Art. nr. 5991990311165

Подкл. М/П трубы
Multilayer conn. \varnothing 16
КОД /Art. nr. 5991990311166



Клапан Kristal угловой с термостатической опцией, хромированный
Kristal corner valve with thermostatic option-chromed

Подкл. медн. трубы
Copper conn. \varnothing 12/14/15
КОД /Art. nr. 5991990301148

Подкл. М/П трубы
Multilayer conn. \varnothing 16
КОД /Art. nr. 5991990301147



Прямоугольные вентили kristal Eurokonus с термостатом
Хромированный - соединение 3/4"
Kristal Eurokonus valves square with thermostatic option chromed finishing- 3/4" connection

КОД /Art. nr. 5991990332878

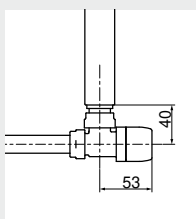

Котировки на угловые клапаны Kristal с термостатической опцией
Quotes for square Kristal valves with thermostatic option

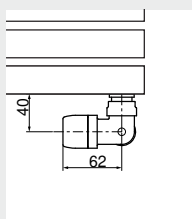

Котировки на угловые клапаны Kristal с термостатической опцией
Quotes for corner Kristal valves with thermostatic option

ПЕРЕХОДНИК ДЛЯ EUROKONUS PIPER ADAPTOR FOR EUROKONUS

Подкл. медн. трубы Copper conn. \varnothing 12	Подкл. М/П трубы Multilayer conn. \varnothing 14
Код/Art. nr. 5991990010234	Код/Art. nr. 5991990010237
Подкл. медн. трубы Copper conn. \varnothing 14	Подкл. М/П трубы Multilayer conn. \varnothing 16
Код/Art. nr. 5991990010235	Код/Art. nr. 5991990010238
Подкл. медн. трубы Copper conn. \varnothing 15	
Код/Art. nr. 5991990010236	

Принадлежности и запасные части - См. страницу 372 / Accessories and spare parts - see from page 372.

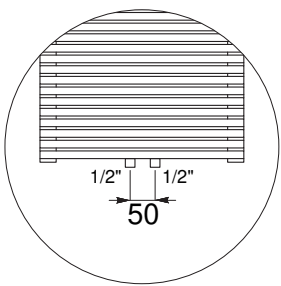

Деталь трубных центров в версии 50 мм
Detail of the pipe centres 50 mm version

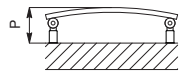

27 ЭЛЕМЕНТОВ
27 ELEMENTS

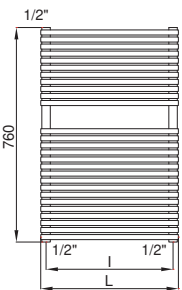

40 ЭЛЕМЕНТОВ
40 ELEMENTS

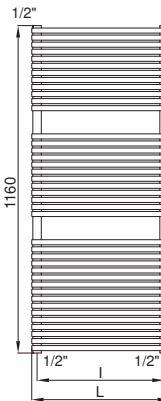

47 ЭЛЕМЕНТОВ
47 ELEMENTS

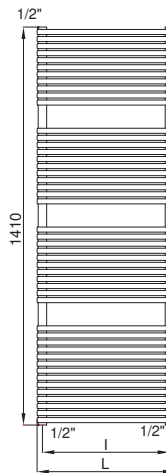

63 ЭЛЕМЕНТОВ
63 ELEMENTS

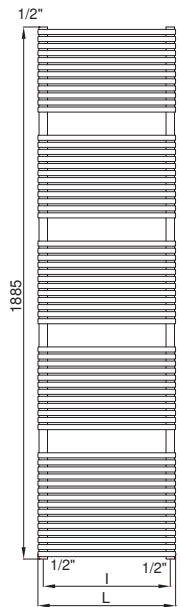

72 ЭЛЕМЕНТОВ
72 ELEMENTS

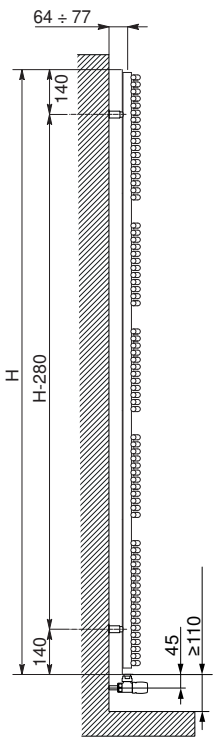
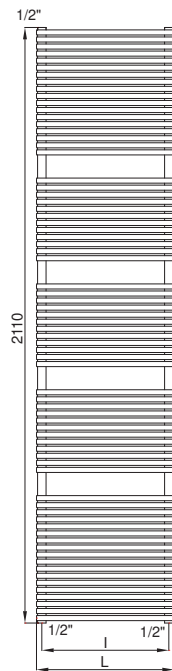

Котировки для клапанов Kristal - Quotes for Kristal valves

NANCY

ИЗ ПОЛИРОВАННОЙ НЕРЖАВЕЮЩЕЙ СТАЛИ
POLISHED STAINLESS STEEL

ВЫСОТА Height [mm]	ШИРИНА Width L [mm]	М/осевое Pipe Centres l [mm]	КОД Art. nr.	М/осевое Pipe Centres 50 mm КОД Art. nr.	Тепловая мощность Thermal output [Watt]				Комплект Двухэнергетический Dual energy kit [Watt]			
					Р [mm]	ВЕС Dry Weight [Kg]	Поверхности Surface [m ²]	ЕМКОСТЬ Water content [lt]		Δt=50°C	Δt=30°C	Показатель n Exp. n
760	387	350	3551440132050	3551440132064	106 - 116	5,7	0,7	3,0	301	157	1,2729	300
	488	450	3551440132054	3551440132068	111 - 121	6,8	0,9	3,6	336	176	1,2637	400
1160	387	350	3551440132051	3551440132065	106 - 116	8,5	1,1	4,5	408	213	1,2726	500
	488	450	3551440132055	3551440132069	111 - 121	10,2	1,3	5,3	486	263	1,2446	600
1410	589	550	3551440132059	3551440132073	118 - 128	11,9	1,6	6,1	619	330	1,2340	700
	387	350	3551440132052	3551440132066	106 - 116	10,0	1,3	5,3	514	268	1,2724	600
1885	488	450	3551440132056	3551440132070	111 - 121	12,0	1,6	6,2	598	318	1,2327	700
	589	550	3551440132060	3551440132074	118 - 128	14,0	1,8	7,3	742	395	1,2321	900
2110	387	350	3551440132053	3551440132067	106 - 116	13,4	1,7	7,2	621	324	1,2722	700
	488	450	3551440132057	3551440132071	111 - 121	16,1	2,1	8,4	795	423	1,2336	900
760	589	550	3551440132061	3551440132075	118 - 128	18,8	2,5	9,7	972	521	1,2186	900
	488	450	3551440132058	3551440132072	111 - 121	18,3	2,4	9,6	892	471	1,2485	900
1160	589	550	3551440132062	3551440132076	118 - 128	21,4	2,8	11,1	1080	577	1,2281	1200
	793	750	3551440132063	3551440132077	136 - 146	27,6	3,6	14,0	1401	698	1,2203	1200

Для выхода при температуре Δt, отличной от 50°C, см. следующую формулу: требуемый выход = выход при Δt 50°C x (требуемая Δt/50)ⁿ
For output at different Δt than 50°C, please refer to the following formula: desired output = output at Δt 50°C x (desired Δt/50)ⁿ



NANCY

ИЗ САТИНИРОВАННОЙ НЕРЖАВЕЮЩЕЙ / SATIN STAINLESS STEEL

МАТЕРИАЛЫ:

- Вертикальные коллекторы из сатинированной нержавеющей стали \varnothing 30 мм.
- Изогнутые горизонтальные элементы из сатинированной нержавеющей стали \varnothing 18 мм.

НАБОР ДЛЯ КРЕПЛЕНИЯ:

Полированные держатели, Клапан Маевского, Заглушка, Ключ шестигранный, заглушки и винты для крепления на компактной стене или дырчатом кирпиче, Инструкции по монтажу.
Комплект сертифицирован от TÜV в соответствии с VDI 6036-класс 4.

УПАКОВКА:

Радиатор обмотан прочной полиэтиленовой пленкой и помещен в картонную коробку.

ОСОБЕННОСТИ:

Полностью сделано из нержавеющей стали с неизменной гарантией яркости на долгие годы.

ПРИНАДЛЕЖНОСТИ И ЗАПАСНЫЕ ЧАСТИ:

См. страницу 372

MATERIAL:

- Vertical collectors in satin stainless steel \varnothing 30 mm.
- Curved horizontal elements in satin stainless steel \varnothing 18 mm.

FIXING KIT:

Brackets, airvent, hexagonal tool, plugs and screws for mounting suitable for use on compact or hollow brick, user notice.
The kit is certified from TÜV in compliance with VDI 6036-class 4.

PACKAGING:

Carton angular and profiles protected by a recyclable film in polyethylene. User notice included.

FEATURES:

It is totally made in stainless steel with an unalterable finishing guaranteed during the years.

ACCESSORIES:



See page 372

Функционирование: Functioning:	<input checked="" type="checkbox"/> Для закрытых, открытых систем отопления и системы гвс <input checked="" type="checkbox"/> Hot water	<input checked="" type="checkbox"/> Двухэнергетический <input checked="" type="checkbox"/> Dual energy
Макс давление: 16 bar P. Max: 16 bar	Максимальная рабочая температура: 110 °C T. Max: 110° C	Подключения: 2 x 1/2" внутр.резьба - 1 x 1/2" внутр.резьба для вантуза Connections: 2 x 1/2" gas - 1 x 1/2" gas for airvent

СЕРТИФИКАТЫ - CERTIFICATIONS

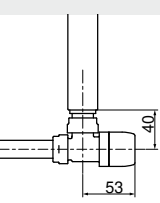
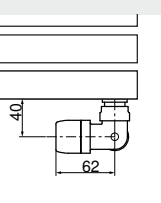

АКСЕССУАРЫ ДЛЯ ИНТЕРЬЕРА / ACCESSORIES

 <p>Клапан Kristal с прямым углом и термостатической опцией, сатинированный Kristal valve square with thermostatic option-satin</p> <p>Подкл. медн. трубы Copper conn. \varnothing 12/14/15 КОД /Art. nr. 5991990321143</p> <p>Подкл. М/П трубы Multilayer conn. \varnothing 16 КОД /Art. nr. 5991990321144</p>	 <p>Клапан Kristal угловой с термостатической опцией, сатинированный Kristal corner valve with thermostatic option-satin</p> <p>Подкл. медн. трубы Copper conn. \varnothing 12/14/15 КОД /Art. nr. 5991990321134</p> <p>Подкл. М/П трубы Multilayer conn. \varnothing 16 КОД /Art. nr. 5991990321133</p>	 <p>Комплект из 2 крючков - матовая нержавеющая сталь Kit 2 hooks-satin stainless steel</p> <p>КОД /Art. nr. 5991990010217</p>
 <p>Котировки на угловые клапаны Kristal с термостатической опцией Quotes for square Kristal valves with thermostatic option</p>	 <p>Котировки на угловые клапаны Kristal с термостатической опцией Quotes for corner Kristal valves with thermostatic option</p>	

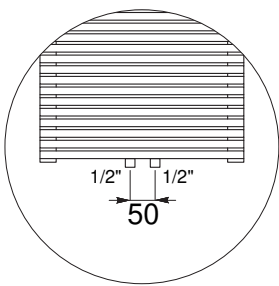

Деталь трубных центров в версии 50 мм
Detail of the pipe centres 50 mm version

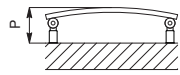

27 ЭЛЕМЕНТОВ
27 ELEMENTS

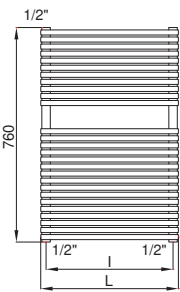

40 ЭЛЕМЕНТОВ
40 ELEMENTS

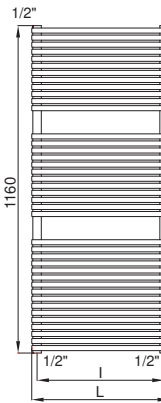

47 ЭЛЕМЕНТОВ
47 ELEMENTS

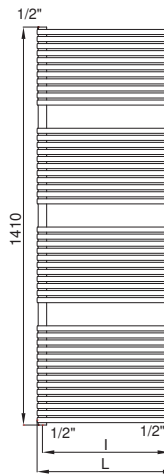

63 ЭЛЕМЕНТОВ
63 ELEMENTS

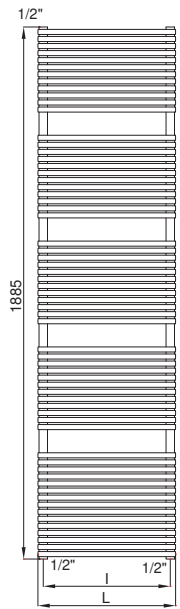

72 ЭЛЕМЕНТОВ
72 ELEMENTS

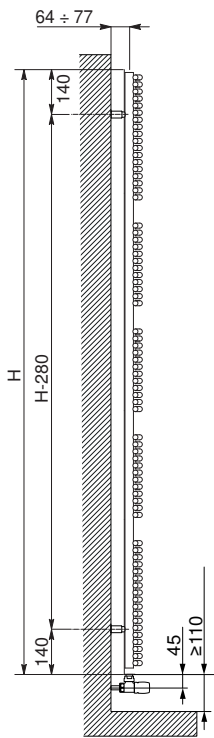
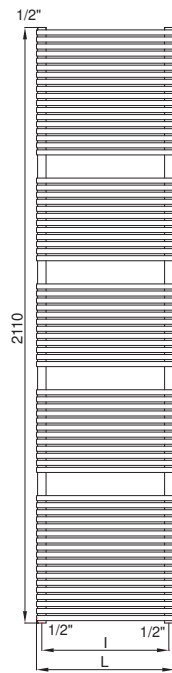

Котировки для клапанов Kristal - Quotes for Kristal valves

NANCY

ИЗ САТИНИРОВАННОЙ НЕРЖАВЕЮЩЕЙ / SATIN STAINLESS STEEL

ВЫСОТА Height [mm]	ШИРИНА Width L [mm]	M/осевое Pipe Centres l [mm]	КОД Art. nr.	M/осевое Pipe Centres 50 mm				M/осевое Pipe Centres 50 mm		Комплект Двухэнергетический Dual energy kit [Watt]		
				КОД Art. nr.	Р [mm]	ВЕС Dry Weight [Kg]	Поверхности Surface [m²]	ЕМКОСТЬ Water content [lit]	Δt=50°C		Δt=30°C	Показатель n Exp. n
760	387	350	3551440132550	3551440132564	106 - 116	5,7	0,7	3,0	307	161	1,2644	300
	488	450	3551440132554	3551440132568	111 - 121	6,8	0,9	3,6	405	216	1,2262	500
1160	387	350	3551440132551	3551440132565	106 - 116	8,5	1,1	4,5	418	219	1,2673	500
	488	450	3551440132555	3551440132569	111 - 121	10,2	1,3	5,3	540	287	1,2342	600
1410	589	550	3551440132559	3551440132573	118 - 128	11,9	1,6	6,1	662	356	1,2138	700
	387	350	3551440132552	3551440132566	106 - 116	10,0	1,3	5,3	531	278	1,2702	600
1885	488	450	3551440132556	3551440132570	111 - 121	12,0	1,6	6,2	677	359	1,2423	700
	589	550	3551440132560	3551440132574	118 - 128	14,0	1,8	7,3	824	441	1,2248	900
2110	387	350	3551440132553	3551440132567	106 - 116	13,4	1,7	7,2	646	337	1,2731	700
	488	450	3551440132557	3551440132571	111 - 121	16,1	2,1	8,4	819	432	1,2530	900
793	589	550	3551440132561	3551440132575	118 - 128	18,8	2,5	9,7	992	528	1,2359	1200
	488	450	3551440132558	3551440132572	111 - 121	18,3	2,4	9,6	966	508	1,2583	1200
793	589	550	3551440132562	3551440132576	118 - 128	21,4	2,8	11,1	1168	618	1,2470	1200
	793	750	3551440132563	3551440132577	136 - 146	27,6	3,6	14,0	1574	838	1,2333	1200

Для выхода при температуре Δt, отличной от 50°C, см. следующую формулу: требуемый выход = выход при Δt 50°C x (требуемая Δt/50)ⁿ
For output at different Δt than 50°C, please refer to the following formula: desired output = output at Δt 50°C x (desired Δt/50)ⁿ



SANDY

ИЗ ПОЛИРОВАННОЙ НЕРЖАВЕЮЩЕЙ СТАЛИ / POLISHED STAINLESS STEEL



МАТЕРИАЛЫ:

- вертикальные коллекторы из нержавеющей стали INOX \varnothing 38 mm.
- горизонтальные полированные трубки из нержавеющей стали \varnothing 25 mm.

НАБОР ДЛЯ КРЕПЛЕНИЯ:

Полированные держатели, Клапан Маевского, Заглушка, Ключ шестигранный, заглушки и винты для крепления на компактной стене или дырчатом кирпиче, Инструкции по монтажу.
Комплект сертифицирован от TÜV в соответствии с VDI 6036-класс 4.

УПАКОВКА:

Радиатор обмотан прочной полиэтиленовой пленкой и помещен в картонную коробку.

ОСОБЕННОСТИ:

Полностью сделано из нержавеющей стали с неизменной гарантией яркости на долгие годы.

ПРИНАДЛЕЖНОСТИ И ЗАПАСНЫЕ ЧАСТИ:

См. страницу 372

MATERIAL:

- Vertical collectors in polished stainless steel da \varnothing 38 mm.
- Horizontal elements in polished stainless steel \varnothing 25 mm.

FIXING KIT:

Brackets, airvent, hexagonal tool, plugs and screws for mounting suitable for use on compact or hollow brick, user notice.
The kit is certified from TÜV in compliance with VDI 6036-class 4.

PACKAGING:

Carton angular and profiles protected by a recyclable film in polyethylene. User notice included.

FEATURES:

It is totally made in stainless steel with an unalterable finishing guaranteed during the years.

ACCESSORIES:

See page 372

Функционирование: Functioning:	<input checked="" type="checkbox"/> Для закрытых, открытых систем отопления и системы гвс <input checked="" type="checkbox"/> Hot water	<input checked="" type="checkbox"/> Электрический <input checked="" type="checkbox"/> Electric	<input checked="" type="checkbox"/> Двухэнергетический <input checked="" type="checkbox"/> Dual energy
Макс давление: 16 bar P. Max: 16 bar	Максимальная рабочая температура: 110 °C T. Max: 110° C	Подключения: 2 x 1/2" внутр.резьба - 1 x 1/2" внутр.резьба для вантуза Connections: 2 x 1/2" gas - 1 x 1/2" gas for airvent	

СЕРТИФИКАТЫ - CERTIFICATIONS



АКСЕССУАРЫ ДЛЯ ИНТЕРЬЕРА / ACCESSORIES



Клапан Kristal с прямым углом и термостатической опцией, хромированный
Kristal valve square with thermostatic option-chromed

Подкл. медн. трубы
Copper conn. \varnothing 12/14/15
КОД /Art. nr. 5991990311165

Подкл. М/П трубы
Multilayer conn. \varnothing 16
КОД /Art. nr. 5991990311166



Комплект из 2 крючков - из полированной нержавеющей стали
Kit 2 hooks-polished stainless steel

КОД /Art. nr. 5991990010216



Прямоугольные вентили kristal Eurokonus с термостатом
Хромированный - соединение 3/4"
Kristal Eurokonus valves square with thermostatic option chromed finishing- 3/4" connection

КОД /Art. nr. 5991990332878

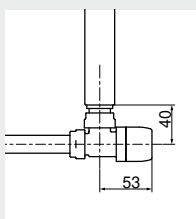

Котировки на угловые клапаны Kristal с термостатической опцией
Quotes for square Kristal valves with thermostatic option

ПЕРЕХОДНИК ДЛЯ EUROKONUS PIPER ADAPTOR FOR EUROKONUS

Подкл. медн. трубы Copper conn. \varnothing 12	Подкл. М/П трубы Multilayer conn. \varnothing 14
Код/Art. nr. 5991990010234	Код/Art. nr. 5991990010237
Подкл. медн. трубы Copper conn. \varnothing 14	Подкл. М/П трубы Multilayer conn. \varnothing 16
Код/Art. nr. 5991990010235	Код/Art. nr. 5991990010238
Подкл. медн. трубы Copper conn. \varnothing 15	
Код/Art. nr. 5991990010236	

Принадлежности и запасные части - См. страницу 372 / Accessories and spare parts - see from page 372.

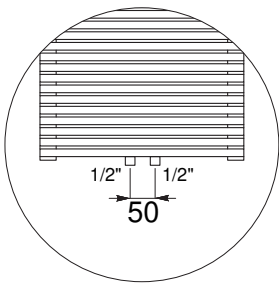

Деталь трубных центров в версии 50 мм
Detail of the pipe centres 50 mm version

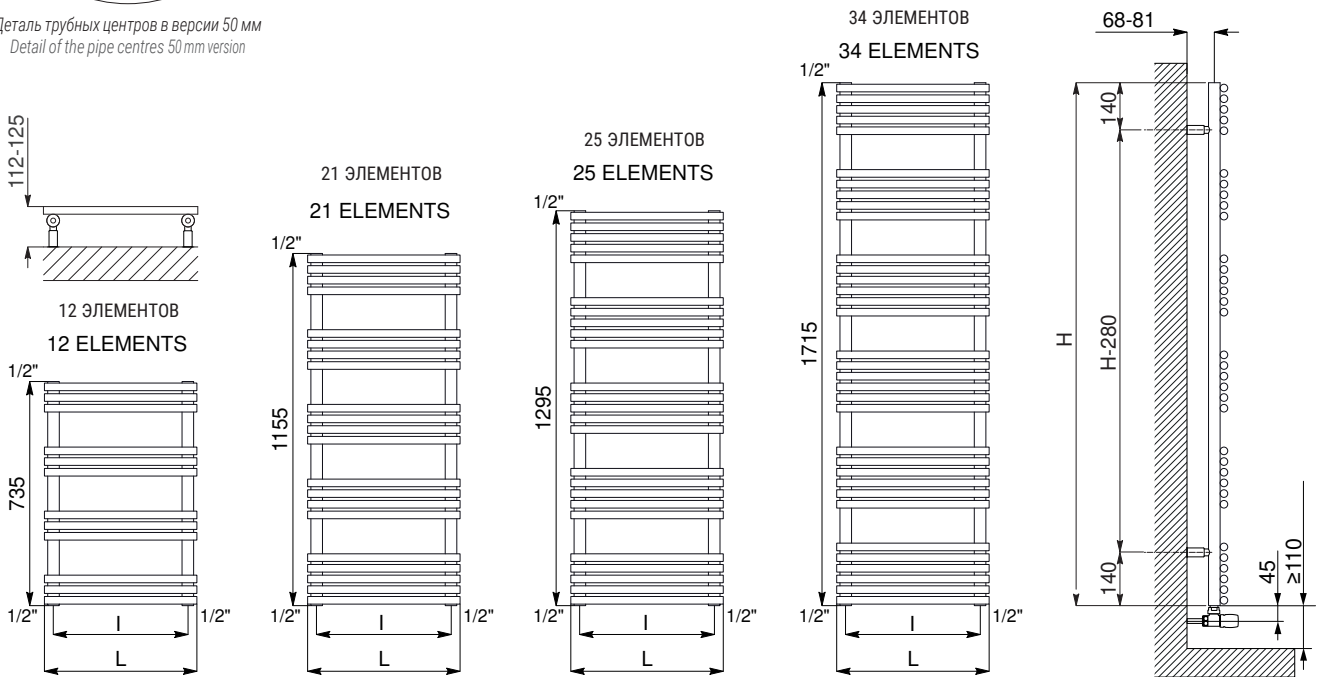

Котировки для клапанов Kristal - Quotes for Kristal valves

SANDY ИЗ ПОЛИРОВАННОЙ НЕРЖАВЕЮЩЕЙ СТАЛИ / POLISHED STAINLESS STEEL				М/осевое Pipe Centres 50 mm КОД Art. nr.	Тепловая мощность Thermal output [Watt]				Комплект Двухэнергетический Dual energy kit [Watt]		
ВЫСОТА Height [mm]	ШИРИНА Width L [mm]	М/осевое Pipe Centres l [mm]	КОД Art. nr.		ВЕС Dry Weight [Kg]	Поверхности Surface [m ²]	ЕМКОСТЬ Water content [lt]	Показатель n Exp. n			
735	400	342	3551440130250	3551440130270	5,8	0,55	3,3	217	117	1,2120	-
	500	442	3551440130254	3551440130274	6,7	0,64	3,8	256	139	1,2020	300
1155	400	342	3551440130251	3551440130271	9,7	0,93	5,6	340	181	1,2357	400
	500	442	3551440130255	3551440130275	11,2	1,10	6,4	408	219	1,2166	500
	600	542	3551440130258	3551440130278	12,7	1,26	7,3	476	257	1,2030	500
1295	800	742	3551440130261	3551440130281	15,6	1,59	9,0	612	334	1,1850	700
	400	342	3551440130252	3551440130272	11,3	1,09	6,5	396	210	1,2462	400
	500	442	3551440130256	3551440130276	13,1	1,29	7,5	475	254	1,2231	500
1715	600	542	3551440130259	3551440130279	14,9	1,49	8,5	555	300	1,2066	600
	800	742	3551440130262	3551440130282	18,4	1,88	10,5	715	390	1,1849	700
	400	342	3551440130253	3551440130273	15,2	1,47	8,7	528	276	1,2699	600
1715	500	442	3551440130257	3551440130277	17,7	1,75	10,1	630	335	1,2377	700
	600	542	3551440130260	3551440130280	20,1	2,01	11,5	733	394	1,2148	900
	800	742	3551440130263	3551440130283	24,8	2,54	14,2	939	513	1,1845	900

Для выхода при температуре Δt , отличной от 50°C, см. следующую формулу: требуемый выход = выход при Δt 50°C x (требуемая $\Delta t/50$)ⁿ
For output at different Δt than 50°C, please refer to the following formula: desired output = output at Δt 50°C x (desired $\Delta t/50$)ⁿ



LEILA

ИЗ ПОЛИРОВАННОЙ НЕРЖАВЕЮЩЕЙ СТАЛИ / POLISHED STAINLESS STEEL

стр. / page
102

МАТЕРИАЛЫ:

- вертикальные коллекторы из нержавеющей стали INOX \varnothing 30 mm.
- горизонтальные полированные трубки из нержавеющей стали \varnothing 18 mm.

НАБОР ДЛЯ КРЕПЛЕНИЯ:

Полированные держатели, Клапан Маевского, Заглушка, Ключ шестигранный, заглушки и винты для крепления на компактной стене или дырчатом кирпиче, Инструкции по монтажу.
Комплект сертифицирован от TÜV в соответствии с VDI 6036-класс 4.

УПАКОВКА:

Радиатор обмотан прочной полиэтиленовой пленкой и помещен в картонную коробку.

ОСОБЕННОСТИ:

Полностью сделано из нержавеющей стали с неизменной гарантией яркости на долгие годы.

ПРИНАДЛЕЖНОСТИ И ЗАПАСНЫЕ ЧАСТИ:

См. страницу 372

MATERIAL:

- Vertical collectors in polished stainless steel \varnothing 30 mm.
- Horizontal elements in polished stainless steel \varnothing 18 mm.

FIXING KIT:

Brackets, airvent, hexagonal tool, plugs and screws for mounting suitable for use on compact or hollow brick, user notice.
The kit is certified from TÜV in compliance with VDI 6036-class 4.

PACKAGING:

Carton angular and profiles protected by a recyclable film in polyethylene. User notice included.

FEATURES:

It is totally made in stainless steel with an unalterable finishing guaranteed during the years.

ACCESSORIES:



See page 372

Функционирование: Functioning:	<input checked="" type="checkbox"/> Для закрытых, открытых систем отопления и системы гвс <input checked="" type="checkbox"/> Hot water	<input checked="" type="checkbox"/> Электрический <input checked="" type="checkbox"/> Electric	<input checked="" type="checkbox"/> Двухэнергетический <input checked="" type="checkbox"/> Dual energy
Макс давление: 16 bar P. Max: 16 bar	Максимальная рабочая температура: 110 °C T. Max: 110 °C	Подключения: 2 x 1/2" внутр.резьба - 1 x 1/2" внутр.резьба для вантуза Connections: 2 x 1/2" gas - 1 x 1/2" gas for airvent	

СЕРТИФИКАТЫ - CERTIFICATIONS

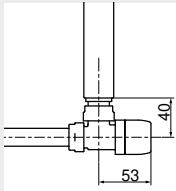
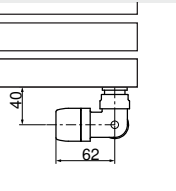

АКСЕССУАРЫ ДЛЯ ИНТЕРЬЕРА / ACCESSORIES

 <p>Клапан Kristal с прямым углом и термостатической опцией, хромированный Kristal valve square with thermostatic option-chromed</p> <p>Подкл. медн. трубы Copper conn. \varnothing 12/14/15 КОД /Art. nr. 5991990311165</p> <p>Подкл. М/П трубы Multilayer conn. \varnothing 16 КОД /Art. nr. 5991990311166</p>	 <p>Клапан Kristal угловой с термостатической опцией, хромированный Kristal corner valve with thermostatic option-chromed</p> <p>Подкл. медн. трубы Copper conn. \varnothing 12/14/15 КОД /Art. nr. 5991990301148</p> <p>Подкл. М/П трубы Multilayer conn. \varnothing 16 КОД /Art. nr. 5991990301147</p>	 <p>Прямоугольные вентили kristal Eurokonus с термостатом Хромированный - соединение 3/4" Kristal Eurokonus valves square with thermostatic option chromed finishing- 3/4" connection</p> <p>КОД /Art. nr. 5991990332878</p>										
 <p>Котировки на угловые клапаны Kristal с термостатической опцией Quotes for square Kristal valves with thermostatic option</p>	 <p>Котировки на угловые клапаны Kristal с термостатической опцией Quotes for corner Kristal valves with thermostatic option</p>	<p>ПЕРЕХОДНИК ДЛЯ EUROKONUS PIPER ADAPTOR FOR EUROKONUS</p> <table border="1"> <tr> <td>Подкл. медн. трубы Copper conn. \varnothing 12</td> <td>Подкл. М/П трубы Multilayer conn. \varnothing 14</td> </tr> <tr> <td>Подкл. медн. трубы Copper conn. \varnothing 14</td> <td>Подкл. М/П трубы Multilayer conn. \varnothing 16</td> </tr> <tr> <td>Код/Art. nr. 5991990010235</td> <td>Код/Art. nr. 5991990010238</td> </tr> <tr> <td>Подкл. медн. трубы Copper conn. \varnothing 15</td> <td></td> </tr> <tr> <td>Код/Art. nr. 5991990010236</td> <td></td> </tr> </table>	Подкл. медн. трубы Copper conn. \varnothing 12	Подкл. М/П трубы Multilayer conn. \varnothing 14	Подкл. медн. трубы Copper conn. \varnothing 14	Подкл. М/П трубы Multilayer conn. \varnothing 16	Код/Art. nr. 5991990010235	Код/Art. nr. 5991990010238	Подкл. медн. трубы Copper conn. \varnothing 15		Код/Art. nr. 5991990010236	
Подкл. медн. трубы Copper conn. \varnothing 12	Подкл. М/П трубы Multilayer conn. \varnothing 14											
Подкл. медн. трубы Copper conn. \varnothing 14	Подкл. М/П трубы Multilayer conn. \varnothing 16											
Код/Art. nr. 5991990010235	Код/Art. nr. 5991990010238											
Подкл. медн. трубы Copper conn. \varnothing 15												
Код/Art. nr. 5991990010236												

Принадлежности и запасные части - См. страницу 372 / Accessories and spare parts - see from page 372.

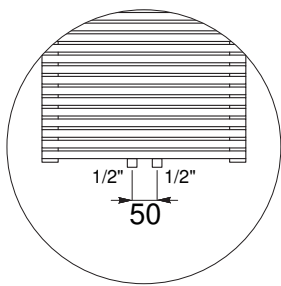

Деталь трубных центров в версии 50 мм
Detail of the pipe centres 50 mm version

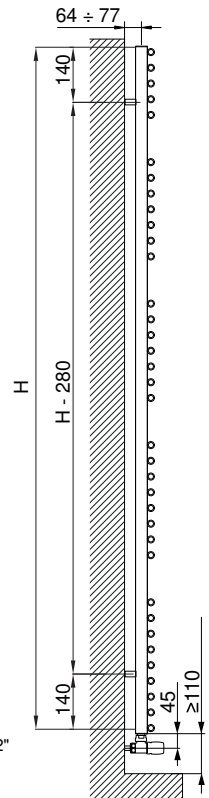
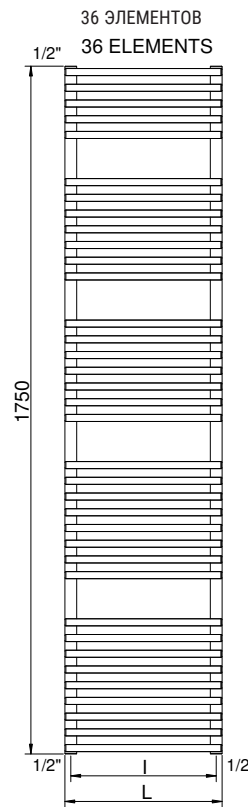
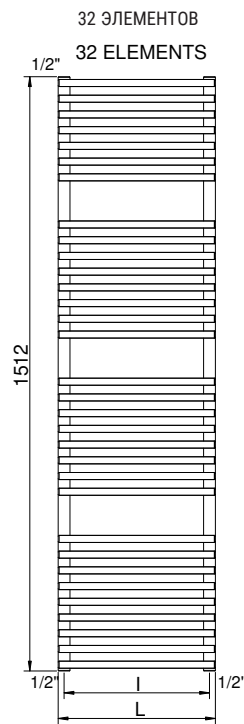
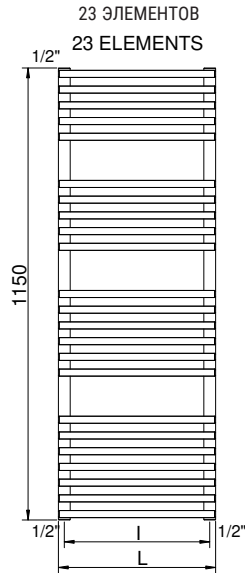
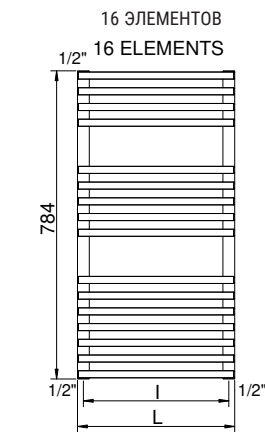
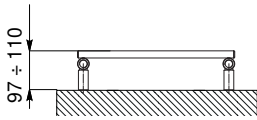

Котировки для клапанов Kristal - Quotes for Kristal valves

LEILA ИЗ ПОЛИРОВАННОЙ НЕРЖАВЕЮЩЕЙ СТАЛИ POLISHED STAINLESS STEEL				M/осевое Pipe Centres 50 mm	Тепловая мощность Thermal output [Watt]				Комплект Двухэнергетический Dual energy kit		
ВЫСОТА Height [mm]	ШИРИНА Width L [mm]	M/осевое Pipe Centres l [mm]	КОД Art. nr.	КОД Art. nr.	ВЕС Dry Weight [Kg]	Поверхности Surface [m²]	ЕМКОСТЬ Water content [lt]	Δt=50°C	Δt=30°C	Показатель η Exp. η	[Watt]
784	400	370	3551560400001	3551560400051	5,7	0,50	2,0	217	118	1,2007	300
	450	420	3551560400002	3551560400052	6,2	0,55	2,2	237	129	1,1963	300
	500	470	3551560400003	3551560400053	6,6	0,60	2,3	258	140	1,1919	300
	600	570	3551560400005	3551560400055	7,6	0,69	2,6	299	163	1,1831	400
1150	400	370	3551560400006	3551560400056	8,2	0,73	3,0	313	167	1,2306	400
	450	420	3551560400007	3551560400057	8,9	0,82	3,1	342	182	1,2324	400
	500	470	3551560400008	3551560400058	9,6	0,87	3,3	370	197	1,2342	500
	600	570	3551560400010	3551560400060	11,0	0,99	3,7	428	227	1,2378	500
1512	800	770	3551560400021	3551560400071	13,3	1,27	4,5	544	288	1,2426	700
	400	370	3551560400011	3551560400061	11,2	1,00	4,0	416	220	1,2434	500
	450	420	3551560400012	3551560400062	12,1	1,10	4,3	455	242	1,2393	600
	500	470	3551560400013	3551560400063	13,1	1,19	4,6	493	262	1,2352	600
1750	600	570	3551560400015	3551560400065	15,1	1,37	5,1	570	305	1,2270	700
	800	770	3551560400022	3551560400072	18,3	1,73	6,2	724	389	1,2159	900
	400	370	3551560400016	3551560400066	12,7	1,14	4,6	490	259	1,2518	600
	450	420	3551560400017	3551560400067	13,8	1,25	4,9	536	284	1,2438	700
1750	500	470	3551560400018	3551560400068	14,9	1,34	5,2	581	307	1,2459	700
	600	570	3551560400020	3551560400070	17,1	1,55	5,9	673	361	1,2199	900
	800	770	3551560400023	3551560400073	20,7	1,95	7,1	857	468	1,1852	1200

Для выхода при температуре Δt, отличной от 50°C, см. следующую формулу: требуемый выход = выход при Δt 50°C x (требуемая Δt/50)ⁿ
For output at different Δt than 50°C, please refer to the following formula: desired output = output at Δt 50°C x (desired Δt/50)ⁿ



STEFANIA

ИЗ ПОЛИРОВАННОЙ НЕРЖАВЕЮЩЕЙ СТАЛИ / POLISHED STAINLESS STEEL



МАТЕРИАЛЫ:

- Вертикальные коллекторы из нержавеющей стали INOX \varnothing 30 mm.
- Горизонтальные полированные профили из нержавеющей стали 30x10 mm.

НАБОР ДЛЯ КРЕПЛЕНИЯ:

Полированные держатели, Клапан Маевского, Заглушка, Ключ шестигранный, заглушки и винты для крепления на компактной стене или дырчатом кирпиче, Инструкции по монтажу.
Комплект сертифицирован от TÜV в соответствии с VDI 6036-класс 4.

УПАКОВКА:

Радиатор обмотан прочной полиэтиленовой пленкой и помещен в картонную коробку.

ОСОБЕННОСТИ:

Полностью сделано из нержавеющей стали с неизменной гарантией яркости на долгие годы.

ПРИНАДЛЕЖНОСТИ И ЗАПАСНЫЕ ЧАСТИ:

См. страницу 372

MATERIAL:

- Vertical collectors in polished stainless steel \varnothing 30 mm.
- Horizontal elements in polished stainless steel da 30 x10 mm.

FIXING KIT:

Brackets, airvent, hexagonal tool, plugs and screws for mounting suitable for use on compact or hollow brick, user notice.
The kit is certified from TÜV in compliance with VDI 6036-class 4.

PACKAGING:

Carton angular and profiles protected by a recyclable film in polyethylene. User notice included.

FEATURES:

It is totally made in stainless steel with an unalterable finishing guaranteed during the years.

ACCESSORIES:

See page 372

Функционирование: Functioning:	<input checked="" type="checkbox"/> Для закрытых, открытых систем отопления и системы гвс <input checked="" type="checkbox"/> Hot water	<input checked="" type="checkbox"/> Электрический <input checked="" type="checkbox"/> Electric	<input checked="" type="checkbox"/> Двухэнергетический <input checked="" type="checkbox"/> Dual energy
Макс давление: 8 bar P. Max: 8 bar	Максимальная рабочая температура: 110 °C T. Max: 110 °C	Подключения: 2 x 1/2" внутр.резьба - 1 x 1/2" внутр.резьба для вантуза Connections: 2 x 1/2" gas - 1 x 1/2" gas for airvent	

СЕРТИФИКАТЫ - CERTIFICATIONS



АКСЕССУАРЫ ДЛЯ ИНТЕРЬЕРА / ACCESSORIES



Клапан Kristal с прямым углом и термостатической опцией, хромированный
Kristal valve square with thermostatic option-chromed

Подкл. медн. трубы
Copper conn. \varnothing 12/14/15
КОД /Art. nr. 5991990311165

Подкл. М/П трубы
Multilayer conn. \varnothing 16
КОД /Art. nr. 5991990311166



Прямоугольные вентили kristal Eurokonus с термостатом
Хромированный - соединение 3/4"
Kristal Eurokonus valves square with thermostatic option chromed finishing- 3/4" connection

КОД /Art. nr. 5991990332878



Комплект из 2 крючков - из полированной нержавеющей стали
Kit 2 hooks-polished stainless

КОД /Art. nr. 5991990010218

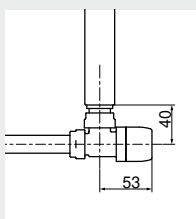

Котировки на угловые клапаны Kristal с термостатической опцией
Quotes for square Kristal valves with thermostatic option

ПЕРЕХОДНИК ДЛЯ EUROKONUS PIPER ADAPTOR FOR EUROKONUS

Подкл. медн. трубы Copper conn. \varnothing 12	Подкл. М/П трубы Multilayer conn. \varnothing 14
Код/Art. nr. 5991990010234	Код/Art. nr. 5991990010237
Подкл. медн. трубы Copper conn. \varnothing 14	Подкл. М/П трубы Multilayer conn. \varnothing 16
Код/Art. nr. 5991990010235	Код/Art. nr. 5991990010238
Подкл. медн. трубы Copper conn. \varnothing 15	
Код/Art. nr. 5991990010236	

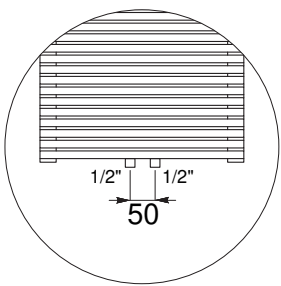

Деталь трубных центров в версии 50 мм
Detail of the pipe centres 50 mm version

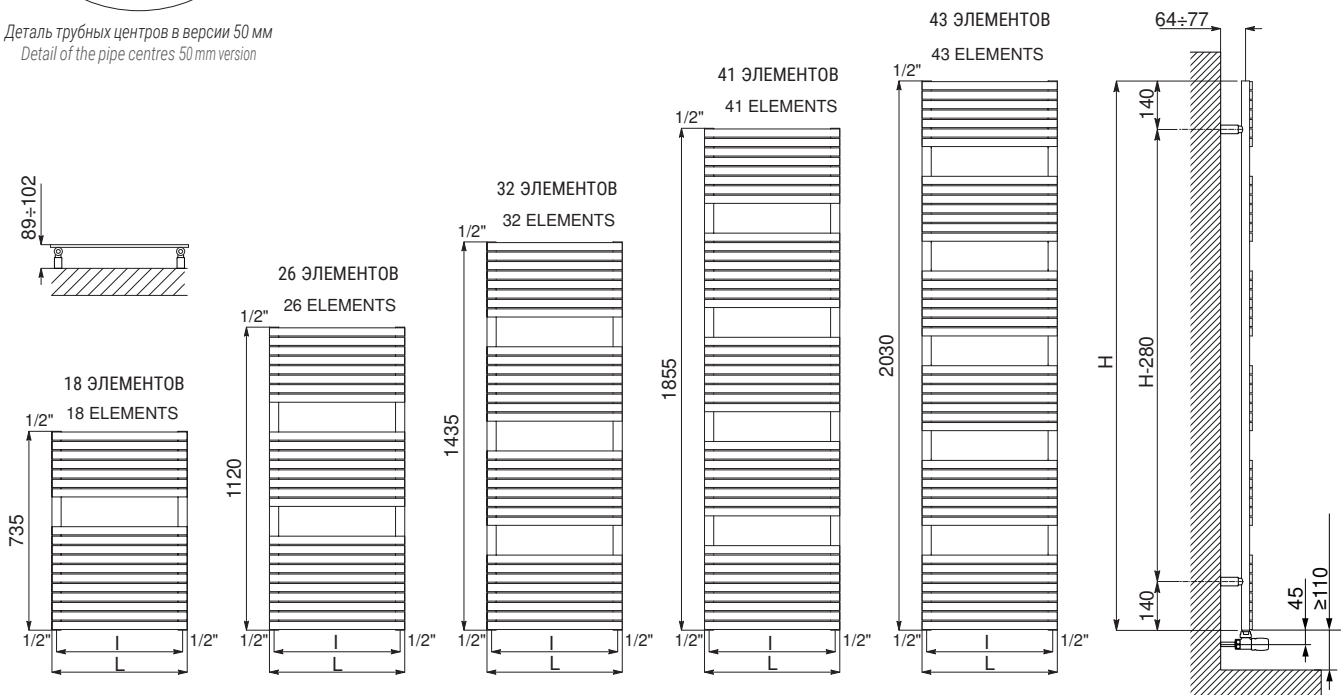

Котировки для клапанов Kristal - Quotes for Kristal valves

STEFANIA

ИЗ ПОЛИРОВАННОЙ НЕРЖАВЕЮЩЕЙ СТАЛИ
POLISHED STAINLESS STEEL

ВЫСОТА Height [mm]	ШИРИНА Width L [mm]	М/осевое Pipe Centres l [mm]	КОД Art. nr.	М/осевое Pipe Centres 50 mm КОД Art. nr.	Тепловая мощность Thermal output [Watt]				Комплект Двухэнергетический Dual energy kit [Watt]		
					ВЕС Dry Weight [Kg]	Поверхности Surface [m ²]	ЕМКОСТЬ Water content [lt]	Показатель n Exp. n			
735	400	370	3551610130100	3551610130120	8,0	0,71	2,2	218	119	1,1913	300
	500	470	3551610130104	3551610130124	9,5	0,85	2,5	362	197	1,1918	300
1120	400	370	3551610130101	3551610130121	11,6	1,04	3,2	300	161	1,2244	400
	500	470	3551610130105	3551610130125	13,8	1,25	3,7	365	196	1,2194	400
1435	600	570	3551610130109	3551610130129	16,0	1,45	4,2	431	232	1,216	500
	400	370	3551610130102	3551610130122	14,4	1,29	4,0	368	194	1,2492	400
1855	500	470	3551610130106	3551610130126	17,1	1,55	4,6	450	239	1,2401	500
	600	570	3551610130110	3551610130130	19,8	1,80	5,3	531	283	1,2338	500
2030	400	370	3551610130103	3551610130123	18,4	1,66	5,2	484	251	1,2865	500
	500	470	3551610130107	3551610130127	21,9	1,99	6,0	591	309	1,2712	600
735	600	570	3551610130111	3551610130131	25,4	2,32	6,8	697	366	1,2606	700
	500	470	3551610130108	3551610130128	23,2	2,10	6,4	625	325	1,2781	700
1120	600	570	3551610130112	3551610130132	26,8	2,44	7,2	737	386	1,2665	900
	800	770	3551610130113	3551610130133	34,2	3,13	8,8	962	508	1,2515	1200

Для выхода при температуре Δt , отличной от 50°C, см. следующую формулу: требуемый выход = выход при Δt 50°C x (требуемая $\Delta t/50$)ⁿ
For output at different Δt than 50°C, please refer to the following formula: desired output = output at Δt 50°C x (desired $\Delta t/50$)ⁿ



STEFANIA

ИЗ САТИНИРОВАННОЙ НЕРЖАВЕЮЩЕЙ / SATIN STAINLESS STEEL



МАТЕРИАЛЫ:

- Вертикальные коллекторы из сатинированной нержавеющей стали \varnothing 30 мм.
- Горизонтальные элементы из сатинированной нержавеющей стали да 30x10 мм.

НАБОР ДЛЯ КРЕПЛЕНИЯ:

Полированные держатели, Клапан Маевского, Заглушка, Ключ шестигранный, заглушки и винты для крепления на компактной стене или дырчатом кирпиче, Инструкции по монтажу.
Комплект сертифицирован от TÜV в соответствии с VDI 6036-класс 4.

УПАКОВКА:

Радиатор обмотан прочной полиэтиленовой пленкой и помещен в картонную коробку.

ОСОБЕННОСТИ:

Полностью сделано из нержавеющей стали с неизменной гарантией яркости на долгие годы.

ПРИНАДЛЕЖНОСТИ И ЗАПАСНЫЕ ЧАСТИ:

См. страницу 372

MATERIAL:

- Vertical collectors in satin stainless steel \varnothing 30 mm.
- Horizontal elements in satin stainless steel da 30 x10 mm.

FIXING KIT:

Brackets, airvent, hexagonal tool, plugs and screws for mounting suitable for use on compact or hollow brick, user notice.
The kit is certified from TÜV in compliance with VDI 6036-class 4.

PACKAGING:

Carton angular and profiles protected by a recyclable film in polyethylene. User notice included.

FEATURES:

It is totally made in stainless steel with an unalterable finishing guaranteed during the years.

ACCESSORIES:



See page 372

Функционирование: Functioning:	<input checked="" type="checkbox"/> Для закрытых, открытых систем отопления и системы гвс <input checked="" type="checkbox"/> Hot water	<input checked="" type="checkbox"/> Двухэнергетический <input checked="" type="checkbox"/> Dual energy
Макс давление: 8 bar P. Max: 8 bar	Максимальная рабочая температура: 110 °C T. Max: 110 °C	Подключения: 2 x 1/2" внутр.резьба - 1 x 1/2" внутр.резьба для вентуза Connections: 2 x 1/2" gas - 1 x 1/2" gas for airvent

СЕРТИФИКАТЫ - CERTIFICATIONS

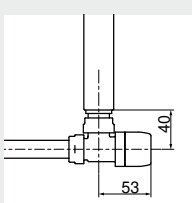
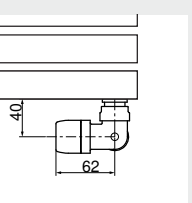

АКСЕССУАРЫ ДЛЯ ИНТЕРЬЕРА / ACCESSORIES

 <p>Клапан Kristal с прямым углом и термостатической опцией, сатинированный Kristal valve square with thermostatic option-satin</p> <p>Подкл. медн. трубы Copper conn. \varnothing 12/14/15 КОД /Art. nr. 5991990321143</p> <p>Подкл. М/П трубы Multilayer conn. \varnothing 16 КОД /Art. nr. 5991990321144</p>	 <p>Клапан Kristal угловой с термостатической опцией, сатинированный Kristal corner valve with thermostatic option-satin</p> <p>Подкл. медн. трубы Copper conn. \varnothing 12/14/15 КОД /Art. nr. 5991990321134</p> <p>Подкл. М/П трубы Multilayer conn. \varnothing 16 КОД /Art. nr. 5991990321133</p>	 <p>Комплект из 2 крючков - матовая нержавеющая сталь Kit 2 hooks-satin stainless steel</p> <p>КОД /Art. nr. 5991990010217</p>
 <p>Котировки на угловые клапаны Kristal с термостатической опцией Quotes for square Kristal valves with thermostatic option</p>	 <p>Котировки на угловые клапаны Kristal с термостатической опцией Quotes for corner Kristal valves with thermostatic option</p>	

Принадлежности и запасные части - См. страницу 372 / Accessories and spare parts - see from page 372.

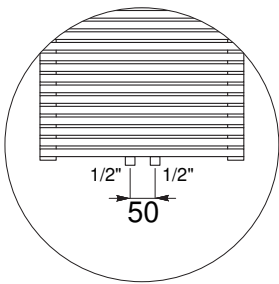

Деталь трубных центров в версии 50 мм
Detail of the pipe centres 50 mm version

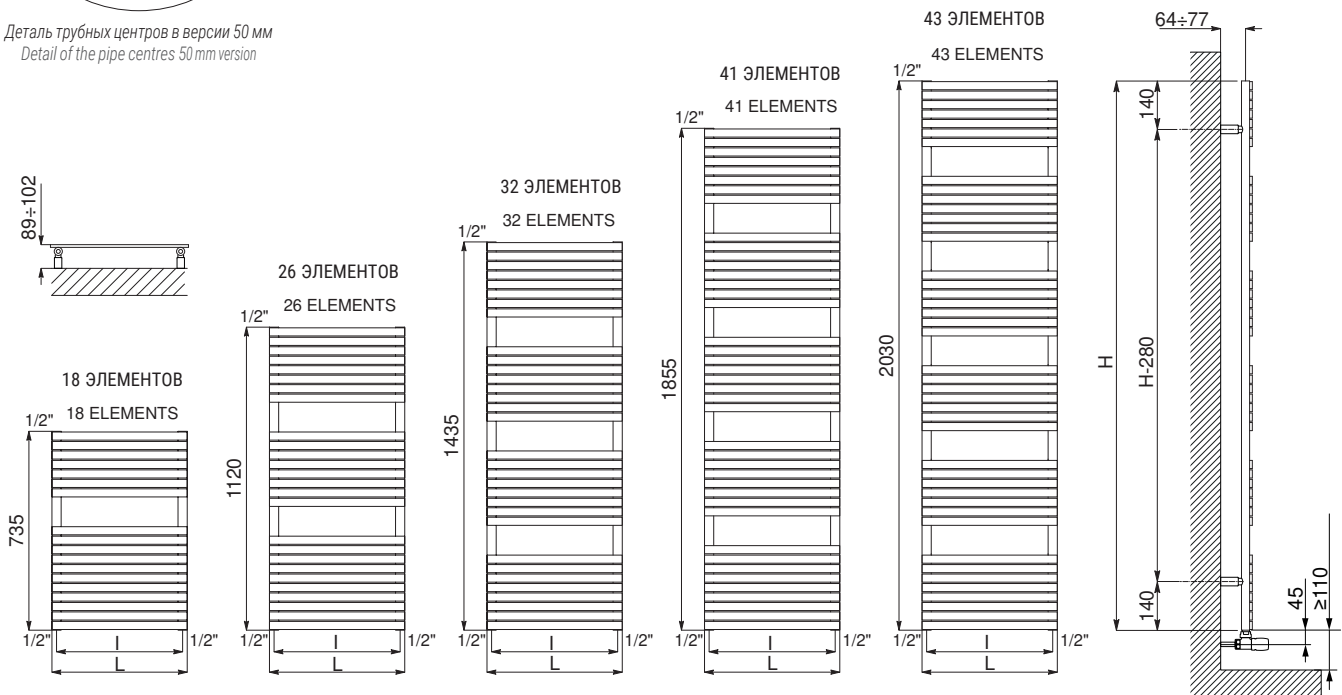

Котировки для клапанов Kristal - Quotes for Kristal valves

STEFANIA				М/осевое Pipe Centres 50 mm	Тепловая мощность Thermal output [Watt]				Комплект Двухэнергетический Dual energy kit [Watt]		
ИЗ САТИНИРОВАННОЙ НЕРЖАВЕЮЩЕЙ / SATIN STAINLESS STEEL					КОД Art. nr.	ВЕС Dry Weight [Kg]	Поверхности Surface [m ²]	ЕМКОСТЬ Water content [lt]		Показатель η Exp. n	
ВЫСОТА Height [mm]	ШИРИНА Width L [mm]	М/осевое Pipe Centres l [mm]	КОД Art. nr.								
735	400	370	3551610130200	3551610130220	8,0	0,71	2,2	228	123	1,2072	300
	500	470	3551610130204	3551610130224	9,5	0,85	2,5	283	152	1,2128	400
1120	400	370	3551610130201	3551610130221	11,6	1,04	3,2	325	174	1,2285	400
	500	470	3551610130205	3551610130225	13,8	1,25	3,7	399	213	1,2283	500
1435	600	570	3551610130209	3551610130229	16,0	1,45	4,2	474	253	1,2281	600
	400	370	3551610130202	3551610130222	14,4	1,29	4,0	402	213	1,2444	500
1855	500	470	3551610130206	3551610130226	17,1	1,55	4,6	491	261	1,2398	600
	600	570	3551610130210	3551610130230	19,8	1,80	5,3	579	308	1,2366	700
2030	400	370	3551610130203	3551610130223	18,4	1,66	5,2	529	277	1,2683	700
	500	470	3551610130207	3551610130227	21,9	1,99	6,0	636	335	1,2572	700
2030	600	570	3551610130211	3551610130231	25,4	2,32	6,8	744	393	1,2493	900
	500	470	3551610130208	3551610130228	23,2	2,10	6,4	670	352	1,2611	900
2030	600	570	3551610130212	3551610130232	26,8	2,44	7,2	782	413	1,2521	900
	800	770	3551610130213	3551610130233	34,2	3,13	8,8	1005	533	1,2401	1200

Для выхода при температуре Δt, отличной от 50°C, см. следующую формулу: требуемый выход = выход при Δt 50°C × (требуемая Δt/50)ⁿ
For output at different Δt than 50°C, please refer to the following formula: desired output = output at Δt 50°C × (desired Δt/50)ⁿ



ALESSANDRA

ИЗ ПОЛИРОВАННОЙ НЕРЖАВЕЮЩЕЙ СТАЛИ / POLISHED STAINLESS STEEL
ИЗ САТИНИРОВАННОЙ НЕРЖАВЕЮЩЕЙ / SATIN STAINLESS STEEL



МАТЕРИАЛЫ:

- Вертикальные коллекторы из нержавеющей стали INOX \varnothing 30 mm.
- Горизонтальные полированные профили из нержавеющей стали 30x10 mm.

НАБОР ДЛЯ КРЕПЛЕНИЯ:

Полированные держатели, Клапан Маевского, Заглушка, Ключ шестигранный, заглушки и винты для крепления на компактной стене или дырчатом кирпиче, Инструкции по монтажу.
Комплект сертифицирован от TÜV в соответствии с VDI 6036-класс 4.

УПАКОВКА:

Радиатор обмотан прочной полиэтиленовой пленкой и помещен в картонную коробку.

ОСОБЕННОСТИ:

Полностью сделано из нержавеющей стали с неизменной гарантией яркости на долгие годы.

ПРИНАДЛЕЖНОСТИ И ЗАПАСНЫЕ ЧАСТИ:

См. страницу 372

MATERIAL:

- Vertical collectors in polished or satin stainless steel \varnothing 30 mm.
- Horizontal elements in polished or satin stainless steel da 30 x10 mm.

FIXING KIT:

Brackets, airvent, hexagonal tool, plugs and screws for mounting suitable for use on compact or hollow brick, user notice.
The kit is certified from TÜV in compliance with VDI 6036-class 4.

PACKAGING:

Carton angular and profiles protected by a recyclable film in polyethylene. User notice included.

FEATURES:

It is totally made in stainless steel with an unalterable finishing guaranteed during the years.

ACCESSORIES:

See page 372

Функционирование: Functioning:	<input checked="" type="checkbox"/> Для закрытых, открытых систем отопления и системы гвс <input checked="" type="checkbox"/> Hot water	
Макс давление: 8 bar P. Max: 8 bar	Максимальная рабочая температура: 110 °C T. Max: 110 °C	Подключения: 2 x 1/2" внутр.резьба - 1 x 1/2" внутр.резьба для вантуза Connections: 2 x 1/2" gas - 1 x 1/2" gas for airvent

СЕРТИФИКАТЫ - CERTIFICATIONS



АКСЕССУАРЫ ДЛЯ ИНТЕРЬЕРА / ACCESSORIES



Клапан Kristal с прямым углом и термостатической опцией, хромированный
Kristal valve square with thermostatic option-chromed

Подкл. медн. трубы
Copper conn. \varnothing 12/14/15
КОД /Art. nr. 5991990311165

Подкл. М/П трубы
Multilayer conn. \varnothing 16
КОД /Art. nr. 5991990311166



Клапан Kristal угловой с термостатической опцией, хромированный
Kristal corner valve with thermostatic option-chromed

Подкл. медн. трубы
Copper conn. \varnothing 12/14/15
КОД /Art. nr. 5991990301148

Подкл. М/П трубы
Multilayer conn. \varnothing 16
КОД /Art. nr. 5991990301147



Прямоугольные вентили kristal Eurokonus с термостатом
Хромированный - соединение 3/4"
Kristal Eurokonus valves square with thermostatic option chromed finishing- 3/4" connection

КОД /Art. nr. 5991990332878

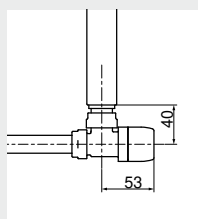

Котировки на угловые клапаны Kristal с термостатической опцией
Quotes for square Kristal valves with thermostatic option

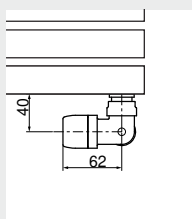

Котировки на угловые клапаны Kristal с термостатической опцией
Quotes for corner Kristal valves with thermostatic option

ПЕРЕХОДНИК ДЛЯ EUROKONUS PIPER ADAPTOR FOR EUROKONUS

Подкл. медн. трубы Copper conn. \varnothing 12	Подкл. М/П трубы Multilayer conn. \varnothing 14
Код/Art. nr. 5991990010234	Код/Art. nr. 5991990010237
Подкл. медн. трубы Copper conn. \varnothing 14	Подкл. М/П трубы Multilayer conn. \varnothing 16
Код/Art. nr. 5991990010235	Код/Art. nr. 5991990010238
Подкл. медн. трубы Copper conn. \varnothing 15	
Код/Art. nr. 5991990010236	

Принадлежности и запасные части - См. страницу 372 / Accessories and spare parts - see from page 372.

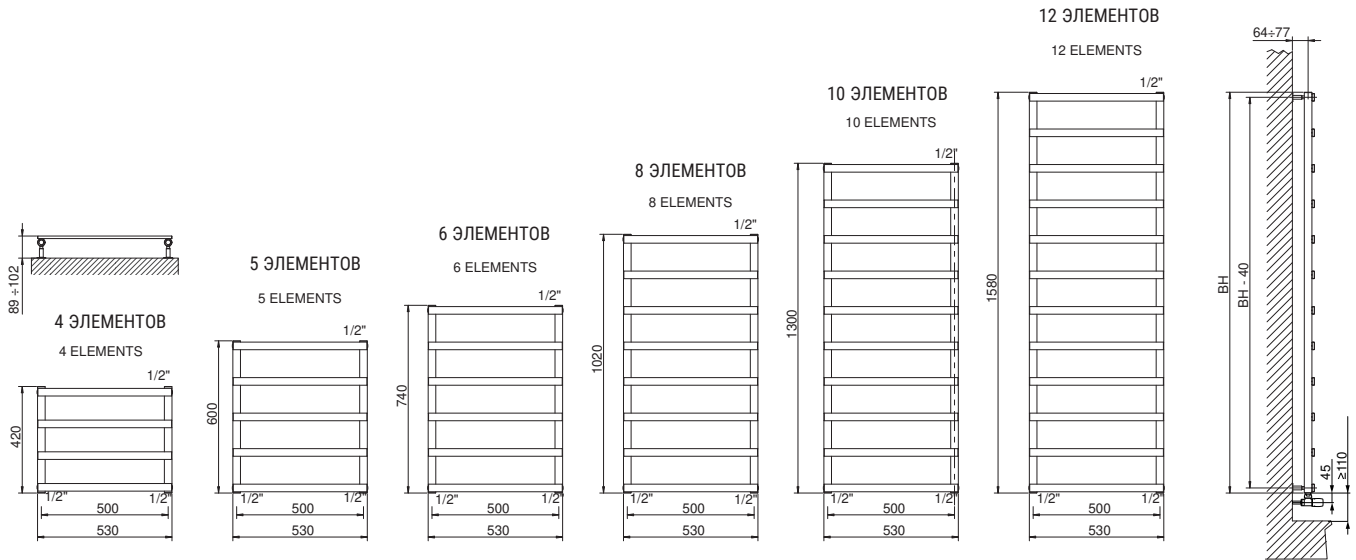

Котировки для клапанов Kristal - Quotes for Kristal valves

ALESSANDRA из ПОЛИРОВАННОЙ НЕРЖАВЕЮЩЕЙ СТАЛИ / POLISHED STAINLESS STEELТепловая мощность
Thermal output
[Watt]

ВЫСОТА Height [mm]	ШИРИНА Width L [mm]	М/осевое Pipe Centres l [mm]	КОД Art. nr.	ВЕС Dry Weight [Kg]	Поверхности Surface [m ²]	ЕМКОСТЬ Water content [lt]	Δt=50°C	Δt=30°C	Показатель η Exp. η
420	530	500	3551680400001	2,49	0,25	0,92	111	61	1,1923
600	530	500	3551680400002	3,25	0,32	1,24	146	79	1,1928
740	530	500	3551680400003	4,01	0,39	1,51	172	91	1,2357
1020	530	500	3551680400004	4,77	0,53	2,05	223	116	1,2751
1300	530	500	3551680400005	5,52	0,66	2,59	276	143	1,2873
1580	530	500	3551680400006	6,27	0,81	3,13	331	171	1,2945

Для выхода при температуре Δt, отличной от 50°C, см. следующую формулу: требуемый выход = выход при Δt 50°C x (требуемая Δt/50)ⁿ
 For output at different Δt than 50°C, please refer to the following formula: desired output = output at Δt 50°C x (desired Δt/50)ⁿ

NEW**ALESSANDRA** из САТИНИРОВАННОЙ НЕРЖАВЕЮЩЕЙ / SATIN STAINLESS STEELТепловая мощность
Thermal output
[Watt]

ВЫСОТА Height [mm]	ШИРИНА Width L [mm]	М/осевое Pipe Centres l [mm]	КОД Art. nr.	ВЕС Dry Weight [Kg]	Поверхности Surface [m ²]	ЕМКОСТЬ Water content [lt]	Δt=50°C	Δt=30°C	Показатель η Exp. η
420	530	500	3551680450001	2,49	0,25	0,92	125	70	1,1923
600	530	500	3551680450002	3,25	0,32	1,24	164	92	1,1928
740	530	500	3551680450003	4,01	0,39	1,51	193	108	1,2357
1020	530	500	3551680450004	4,77	0,53	2,05	251	139	1,2751
1300	530	500	3551680450005	5,52	0,66	2,59	310	170	1,2873
1580	530	500	3551680450006	6,27	0,81	3,13	372	201	1,2945

Для выхода при температуре Δt, отличной от 50°C, см. следующую формулу: требуемый выход = выход при Δt 50°C x (требуемая Δt/50)ⁿ
 For output at different Δt than 50°C, please refer to the following formula: desired output = output at Δt 50°C x (desired Δt/50)ⁿ

ARDESIA®

ПОЛОТЕНЦЕСУШИТЕЛИ ДЛЯ
НОВЫХ ЖИЛЫХ ЗДАНИЙ
NEW BUILDING TOWEL RAILSЭЛЕКТРИЧЕСКИЕ
ПОЛОТЕНЦЕСУШИТЕЛИ
ELECTRIC RADIATORS AND
TOWEL RAILSРАДИАТОРЫ И
ПОЛОТЕНЦЕСУШИТЕЛИ ИЗ
НЕРЖАВЕЮЩЕЙ СТАЛИ
STAINLESS STEEL RADIATORSРАДИАТОРЫ ДЛЯ НОВЫХ ЖИЛЫХ
ЗДАНИЙ
NEW BUILDING RADIATORSВЕНТИЛИРУЕМЫЕ РАДИАТОРЫ
VENTILATED RADIATORSАКСЕССУАРЫ
ACCESSORIESПОДДЕРЖКА
TECHNICAL SUPPORT



LAURA

ИЗ ПОЛИРОВАННОЙ НЕРЖАВЕЮЩЕЙ СТАЛИ / POLISHED STAINLESS STEEL



МАТЕРИАЛЫ:

- Вертикальные коллекторы из нержавеющей стали INOX \varnothing 30 mm.
- Горизонтальные полированные профили из нержавеющей стали \varnothing 25 mm.

НАБОР ДЛЯ КРЕПЛЕНИЯ:

Полированные держатели, Клапан Маевского, Заглушка, Ключ шестигранный, заглушки и винты для крепления на компактной стене или дырчатом кирпиче, Инструкции по монтажу.
Комплект сертифицирован от TÜV в соответствии с VDI 6036-класс 4.

УПАКОВКА:

Радиатор обмотан прочной полиэтиленовой пленкой и помещен в картонную коробку.

ОСОБЕННОСТИ:

Полностью сделано из нержавеющей стали с неизменной гарантией яркости на долгие годы.

ПРИНАДЛЕЖНОСТИ И ЗАПАСНЫЕ ЧАСТИ:

См. страницу 372

MATERIAL:

- Vertical collectors in polished stainless steel \varnothing 30 mm.
- Horizontal elements in polished stainless steel \varnothing 25 mm.

FIXING KIT:

Brackets, airvent, hexagonal tool, plugs and screws for mounting suitable for use on compact or hollow brick, user notice.
The kit is certified from TÜV in compliance with VDI 6036-class 4.

PACKAGING:

Carton angular and profiles protected by a recyclable film in polyethylene. User notice included.

FEATURES:

It is totally made in stainless steel with an unalterable finishing guaranteed during the years.

ACCESSORIES:

See page 372

Функционирование: Functioning:	<input checked="" type="checkbox"/> Для закрытых, открытых систем отопления и системы ГВС <input checked="" type="checkbox"/> Hot water	<input checked="" type="checkbox"/> Электрический <input checked="" type="checkbox"/> Electric
Макс давление: 16 bar P. Max: 16 bar	Максимальная рабочая температура: 110 °C T. Max: 110° C	Подключения: 2 x 1/2" внутр.резьба - 1 x 1/2" внутр.резьба для вантуза Connections: 2 x 1/2" gas - 1 x 1/2" gas for airvent

СЕРТИФИКАТЫ - CERTIFICATIONS



АКСЕССУАРЫ ДЛЯ ИНТЕРЬЕРА / ACCESSORIES



Клапан Kristal с прямым углом и термостатической опцией, хромированный
Kristal valve square with thermostatic option-chromed

Подкл. медн. трубы
Copper conn. \varnothing 12/14/15
КОД /Art. nr. 5991990311165

Подкл. М/П трубы
Multilayer conn. \varnothing 16
КОД /Art. nr. 5991990311166



Клапан Kristal угловой с термостатической опцией, хромированный
Kristal corner valve with thermostatic option-chromed

Подкл. медн. трубы
Copper conn. \varnothing 12/14/15
КОД /Art. nr. 5991990301148

Подкл. М/П трубы
Multilayer conn. \varnothing 16
КОД /Art. nr. 5991990301147



Прямоугольные вентили kristal Eurokonus с термостатом
Хромированный - соединение 3/4"
Kristal Eurokonus valves square with thermostatic option chromed finishing- 3/4" connection

КОД /Art. nr. 5991990332878

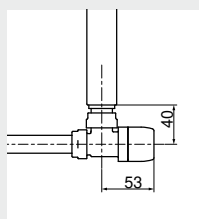

Котировки на угловые клапаны Kristal с термостатической опцией
Quotes for square Kristal valves with thermostatic option

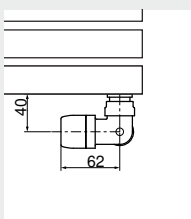

Котировки на угловые клапаны Kristal с термостатической опцией
Quotes for corner Kristal valves with thermostatic option

ПЕРЕХОДНИК ДЛЯ EUROKONUS PIPER ADAPTOR FOR EUROKONUS

Подкл. медн. трубы Copper conn. \varnothing 12	Подкл. М/П трубы Multilayer conn. \varnothing 14
Код/Art. nr. 5991990010234	Код/Art. nr. 5991990010237
Подкл. медн. трубы Copper conn. \varnothing 14	Подкл. М/П трубы Multilayer conn. \varnothing 16
Код/Art. nr. 5991990010235	Код/Art. nr. 5991990010238
Подкл. медн. трубы Copper conn. \varnothing 15	
Код/Art. nr. 5991990010236	

Принадлежности и запасные части - См. страницу 372 / Accessories and spare parts - see from page 372.

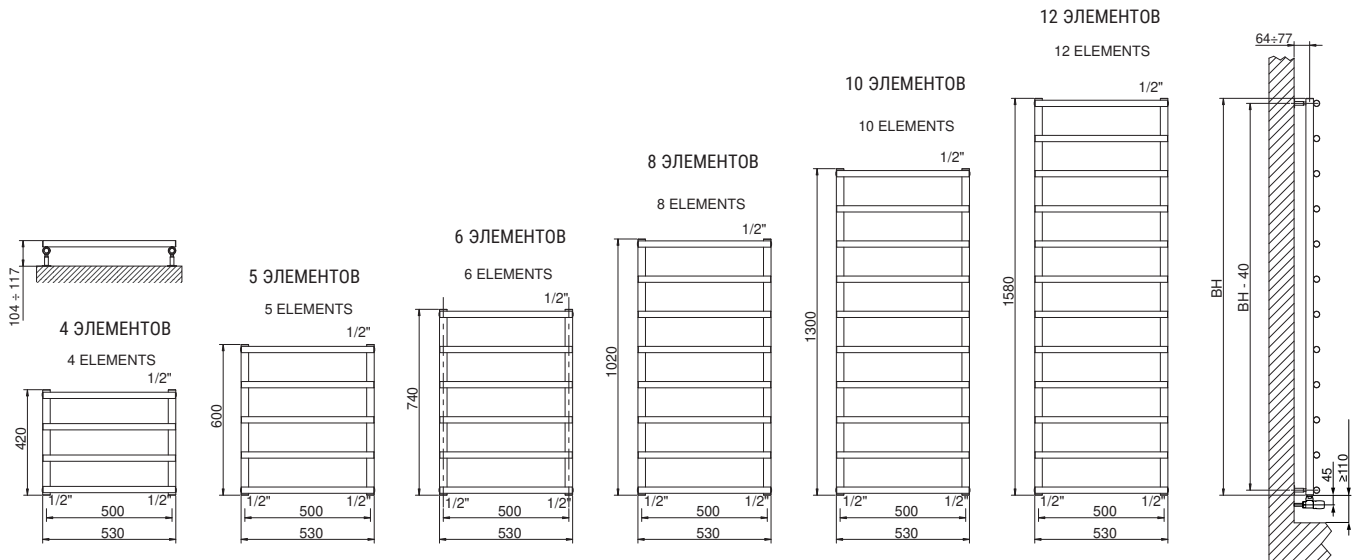

Котировки для клапанов Kristal - Quotes for Kristal valves

LAURA

ИЗ ПОЛИРОВАННОЙ НЕРЖАВЕЮЩЕЙ СТАЛИ / POLISHED STAINLESS STEEL

Тепловая мощность
Thermal output
[Watt]

ВЫСОТА Height [mm]	ШИРИНА Width L [mm]	М/осевое Pipe Centres l [mm]	КОД Art. nr.	ВЕС Dry Weight [kg]	Поверхности Surface [m ²]	ЕМКОСТЬ Water content [lt]	Δt=50°C	Δt=30°C	Показатель n Exp. n
420	530	500	3551570400001	2,57	0,25	1,32	94	51	1,2132
600	530	500	3551570400002	3,36	0,32	1,74	117	63	1,2243
740	530	500	3551570400003	4,03	0,39	2,11	141	74	1,2567
1020	530	500	3551570400004	5,41	0,53	2,86	188	98	1,2672
1300	530	500	3551570400005	6,80	0,66	3,60	235	122	1,2846
1580	530	500	3551570400006	8,18	0,80	4,34	282	145	1,3015

Для выхода при температуре Δt, отличной от 50°C, см. следующую формулу: требуемый выход = выход при Δt 50°C x (требуемая Δt/50)ⁿ
For output at different Δt than 50°C, please refer to the following formula: desired output = output at Δt 50°C x (desired Δt/50)ⁿ



стр. / page
118



GIADA

ВЕРТИКАЛЬНЫЙ / VERTICAL
ИЗ ПОЛИРОВАННОЙ НЕРЖАВЕЮЩЕЙ СТАЛИ / POLISHED STAINLESS STEEL



МАТЕРИАЛЫ:

- горизонтальные коллекторы из нержавеющей стали inox Ø 38 mm.
- вертикальные трубки из полированной нержавеющей стали inox Ø 18 mm.

НАБОР ДЛЯ КРЕПЛЕНИЯ:

Полированные держатели, Клапан Маевского, Заглушка, Ключ шестигранный, заглушки и винты для крепления на компактной стене или дырчатом кирпиче, Инструкции по монтажу.

УПАКОВКА:

Коробка угловая и профили защищены утилизированной пленкой из полиэтилена. Уведомление пользователя включено.

ОСОБЕННОСТИ:

Полностью сделана из нержавеющей стали с неизменной гарантией яркости на долгие годы.

ПРИНАДЛЕЖНОСТИ

См. страницу 372

MATERIAL:

- Horizontal collectors in polished stainless steel, Ø 38 mm.
- Vertical elements in polished stainless steel Ø 18 mm.

FIXING KIT:

Brackets, airvent, hexagonal tool, plugs and screws for mounting suitable for use on compact or hollow brick walls, user notice.

PACKAGING:

Carton angular and profiles protected by a

recyclable film in polyethylene. User notice included.

FEATURES:

It is totally made in stainless steel with an unalterable finishing guaranteed during the years.

ACCESSORIES

See page 372

Макс давление: 16 bar P. Max: 16 bar	Функционирование: Для закрытых, открытых систем отопления и системы гвс Functioning: hot water	Максимальная рабочая температура: 110 °C T. Max: 110 °C	Подключения: 2 x 1/2" внутр.резьба - 1 x 1/2" внутр. резьба для вантуза Connections: 2 x 1/2" gas - 1 x 1/2" gas for airvent
---	---	--	---

ВЫСОТА / HEIGHT H [mm]	400	500	600	800	1000	1200	1400	1500	1600
Тепловая мощность на элемент (Вт) Therm. output per el. Δt = 50 °C [Watt]	10,6	13,2	16	21,3	26,6	31,6	36,6	39,2	41,3
Вес на элемент Dry Weight per section [kg]	0,277	0,327	0,377	0,477	0,576	0,676	0,775	0,826	0,875
Емкость элемент Element Water content [lt]	0,147	0,167	0,186	0,225	0,263	0,301	0,339	0,357	0,377
Поверхность элемента Element surface [m²]	0,029	0,035	0,04	0,051	0,063	0,074	0,085	0,089	0,096
Показатель η / Exp. η	1,3347	1,3330	1,329	1,324	1,318	1,312	1,307	1,30342	1,301
M/осевое (Только для V3-V4) Pipe Centres l [mm] (V3-V4 only)	342	442	542	742	942	1142	1342	1442	1542

Для выхода при температуре Δt, отличной от 50°C см. следующую формулу: требуемый выход = выход при Δt 50°C x (требуемая Δt/50)ⁿ
For output at different Δt than 50°C, please refer to the following formula:
desired output = output at Δt 50°C x (desired Δt/50)ⁿ

ВЫСОТА / HEIGHT H [mm]	1700	1800	1900	2000	2200	2300
Тепловая мощность на элемент (Вт) Therm. output per el. Δt = 50 °C [Watt]	44,4	45,9	48,4	50,3	54,2	56,6
Вес на элемент Dry Weight per section [kg]	0,924	0,974	1,024	1,074	1,173	1,223
Емкость элемент Element Water content [lt]	0,397	0,416	0,435	0,454	0,492	0,511
Поверхность элемента Element surface [m²]	0,103	0,108	0,113	0,119	0,13	0,136
Показатель η / Exp. η	1,29774	1,295	1,291	1,289	1,284	1,280
M/осевое (Только для V3-V4) Pipe Centres l [mm] (V3-V4 only)	1642	1742	1842	1942	2142	2242

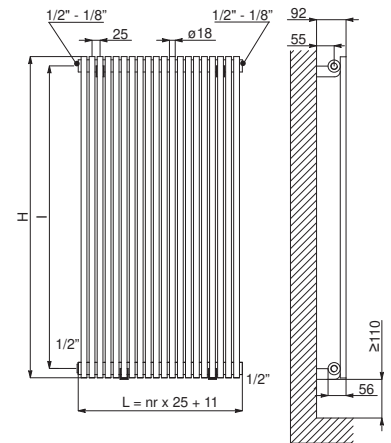

Размеры для клапанов типа Kristal Cordivari / Quotes for Kristal valves

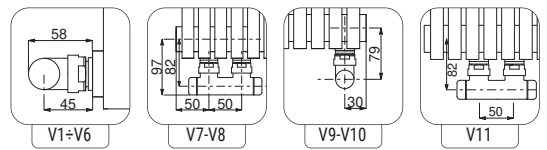

Типовые соединения / Standard connections

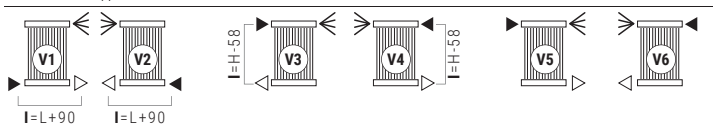

Специальные Соединения / Special Connections

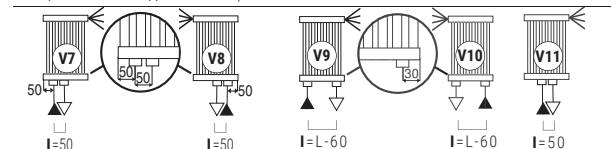

Легенда= Legend=
 ◀ вход In
 ▶ выход Out
 ◀▶ Клапан Маевского Airvent
 H Высота Height
 l Межосевое расстояние Pipe Centres
 L Ширина Width
 □ втулка база Sleeve

При оформлении заказа всегда указывать тип соединения. За исключением соединения для монотрубной версии. Always specify the kind of connection needed when ordering. Bidirectional pipe connection not available.

КАК ЗАКАЗАТЬ GIADA ВЕРТИКАЛЬНЫЙ - ИЗ ПОЛИРОВАННОЙ НЕРЖАВЕЮЩЕЙ СТАЛИ / HOW TO ORDER GIADA VERTICAL- POLISHED STAINLESS STEEL

№ ИЗДЕЛИЯ СТРУКТУРА ARTICLE NR. STRUCTURE	Модель радиатора Radiator model	К-во элементов Elements nr.	Высота в см Height in cm	Код изделия соединения Article code of the connection	Код изделия цвета Article code of the colour	Постоянное значение Constant value
AAAA	BB	CCC	DDD	EEE	A	

ПРИМЕР / EXAMPLE	Модель радиатора Radiator model	К-во элементов Number of elements	Высота в см Height in cm	Код изделия соединения Article code of the connection	Арт. № "Отделка"/Art. nr. finishing	Постоянное значение Constant value
GI18	24	140	V08	X01	A	

ПРИМЕР СОЗДАНИЯ КОДА ИЗДЕЛИЯ / EXAMPLE OF ARTICLE CODE CREATION

В случае радиатора: GI18 ... GIADA вертикальный / In the case of a radiator: GI18 ... GIADA VERTICAL

24 ... 24 элемент / 24 elements (см. таблицу рядом) / (see the table shown on the side)

140 Высота 1400 мм / 140 Height 1400 mm (см. таблицу рядом) / (see the table shown on the side)

V08 соединение V08 / V08 connection V08 (см. стр. 186) / (see page 186)

X01 finishing: из полированной нержавеющей стали / X01 finishing: polished stainless steel

A (постоянная величина) / A (Constant value)

Код изделия: GI18 24 140 V08 X01 A / The article code will be: GI18 24 140 V08 X01 A

АКСЕССУАРЫ ДЛЯ ИНТЕРЬЕРА / ACCESSORIES

Прямоугольные вентили Kristal Eurokonus с термостатом / Хромированный - соединение 3/4"	ПЕРЕХОДНИК ДЛЯ EUROKONUS / PIPER ADAPTOR FOR EUROKONUS	Хромированная термостатическая головка / Chromed thermostatic head												
<p>Код / Art. nr. 5991990332878</p>	<table border="1"> <tr> <td>Подкл. медн. трубы/Copper conn. Ø 12</td> <td>Подкл. М/П трубы/Multilayer conn. Ø 14</td> </tr> <tr> <td>Код/Art. nr. 5991990010234</td> <td>Код/Art. nr. 5991990010237</td> </tr> <tr> <td>Подкл. медн. трубы/Copper conn. Ø 14</td> <td>Подкл. М/П трубы/Multilayer conn. Ø 16</td> </tr> <tr> <td>Код/Art. nr. 5991990010235</td> <td>Код/Art. nr. 5991990010238</td> </tr> <tr> <td>Подкл. медн. трубы/Copper conn. Ø 15</td> <td></td> </tr> <tr> <td>Код/Art. nr. 5991990010236</td> <td></td> </tr> </table>	Подкл. медн. трубы/Copper conn. Ø 12	Подкл. М/П трубы/Multilayer conn. Ø 14	Код/Art. nr. 5991990010234	Код/Art. nr. 5991990010237	Подкл. медн. трубы/Copper conn. Ø 14	Подкл. М/П трубы/Multilayer conn. Ø 16	Код/Art. nr. 5991990010235	Код/Art. nr. 5991990010238	Подкл. медн. трубы/Copper conn. Ø 15		Код/Art. nr. 5991990010236		<p>(Комплект 2 штуки) / (Kit 2 pieces)</p> <p>Код / Art. nr. 5035270710015</p>
Подкл. медн. трубы/Copper conn. Ø 12	Подкл. М/П трубы/Multilayer conn. Ø 14													
Код/Art. nr. 5991990010234	Код/Art. nr. 5991990010237													
Подкл. медн. трубы/Copper conn. Ø 14	Подкл. М/П трубы/Multilayer conn. Ø 16													
Код/Art. nr. 5991990010235	Код/Art. nr. 5991990010238													
Подкл. медн. трубы/Copper conn. Ø 15														
Код/Art. nr. 5991990010236														

Принадлежности и запасные части - См. страницу 372 / Accessories and spare parts - see from page 372.



По заказу изготавливаются все промежуточные размеры для высот от 400 мм до 2300 мм / All intermediate sizes are available for heights from 400 to 2300 mm

Высота/Height H [mm]		400	500	600	800	1000	1200	1400	1500	1600
Ширина Width L [mm]	N° El.	Watt $\Delta t=50^{\circ}\text{C}$	Watt $\Delta t=50^{\circ}\text{C}$	Watt $\Delta t=50^{\circ}\text{C}$	Watt $\Delta t=50^{\circ}\text{C}$	Watt $\Delta t=50^{\circ}\text{C}$	Watt $\Delta t=50^{\circ}\text{C}$	Watt $\Delta t=50^{\circ}\text{C}$	Watt $\Delta t=50^{\circ}\text{C}$	Watt $\Delta t=50^{\circ}\text{C}$
136	5	53	66	80	107	133	158	183	196	207
161	6	64	79	96	128	160	190	220	235	248
186	7	74	92	112	149	186	221	256	274	289
211	8	85	106	128	170	213	253	293	314	330
236	9	95	119	144	192	239	284	329	353	372
261	10	106	132	160	213	266	316	366	392	413
286	11	117	145	176	234	293	348	403	431	454
311	12	127	158	192	256	319	379	439	470	496
336	13	138	172	208	277	346	411	476	510	537
361	14	148	185	224	298	372	442	512	549	578
386	15	159	198	240	320	399	474	549	588	620
411	16	170	211	256	341	426	506	586	627	661
436	17	180	224	272	362	452	537	622	666	702
461	18	191	238	288	383	479	569	659	706	743
486	19	201	251	304	405	505	600	695	745	785
511	20	212	264	320	426	532	632	732	784	826
536	21	223	277	336	447	559	664	769	823	867
561	22	233	290	352	469	585	695	805	862	909
586	23	244	304	368	490	612	727	842	902	950
611	24	254	317	384	511	638	758	878	941	991
636	25	265	330	400	533	665	790	915	980	1033
661	26	276	343	416	554	692	822	952	1019	1074
686	27	286	356	432	575	718	853	988	1058	1115
711	28	297	370	448	596	745	885	1025	1098	1156
736	29	307	383	464	618	771	916	1061	1137	1198
761	30	318	396	480	639	798	948	1098	1176	1239
786	31	329	409	496	660	825	980	1135	1215	1280
811	32	339	422	512	682	851	1011	1171	1254	1322
836	33	350	436	528	703	878	1043	1208	1294	1363
861	34	360	449	544	724	904	1074	1244	1333	1404
886	35	371	462	560	746	931	1106	1281	1372	1446
911	36	382	475	576	767					
936	37	392	488	592	788					
961	38	403	502	608	809					
986	39	413	515	624	831					
1011	40	424	528	640	852					
1061	42	445	554	672	895					
1111	44	466	581	704	937					

Высота/Height H [mm]		1700	1800	1900	2000	2200	2300
Ширина Width L [mm]	N° El.	Watt $\Delta t=50^{\circ}\text{C}$	Watt $\Delta t=50^{\circ}\text{C}$	Watt $\Delta t=50^{\circ}\text{C}$	Watt $\Delta t=50^{\circ}\text{C}$	Watt $\Delta t=50^{\circ}\text{C}$	Watt $\Delta t=50^{\circ}\text{C}$
136	5	222	230	242	252	271	283
161	6	266	275	290	302	325	340
186	7	311	321	339	352	379	396
211	8	355	367	387	402	434	453
236	9	400	413	436	453	488	509
261	10	444	459	484	503	542	566
286	11	488	505	532	553	596	623
311	12	533	551	581	604	650	679
336	13	577	597	629	654	705	736
361	14	622	643	678	704	759	792
386	15	666	689	726	755	813	849
411	16	710	734	774	805	867	906
436	17	755	780	823	855	921	962
461	18	799	826	871	905	976	1019
486	19	844	872	920	956	1030	1075
511	20	888	918	968	1006	1084	1132
536	21	932	964	1016	1056	1138	1189
561	22	977	1010	1065	1107	1192	1245
586	23	1021	1056	1113	1157	1247	1302
611	24	1066	1102	1162	1207	1301	1358
636	25	1110	1148	1210	1258	1355	1415
661	26	1154	1193	1258	1308	1409	1472
686	27	1199	1239	1307	1358	1463	1528
711	28	1243	1285	1355	1408	1518	1585
736	29	1288	1331	1404	1459	1572	1641
761	30	1332	1377	1452	1509	1626	1698
786	31	1376	1423	1500	1559	1680	1755
811	32	1421	1469	1549	1610	1734	1811
836	33	1465	1515	1597	1660	1789	1868
861	34	1510	1561	1646	1710	1843	1924
886	35	1554	1607	1694	1761	1897	1981

ARDESIA®

ПОЛОТЕНЦЕСУШИТЕЛИ ДЛЯ
НОВЫХ ЖИЛЫХ ЗДАНИЙ
NEW BUILDING TOWEL RAILSЭЛЕКТРИЧЕСКИЕ
ПОЛОТЕНЦЕСУШИТЕЛИ
ELECTRIC RADIATORS AND
TOWEL RAILSРАДИАТОРЫ И
ПОЛОТЕНЦЕСУШИТЕЛИ ИЗ
НЕРЖАВЮЩЕГО СТАЛИ
STAINLESS STEEL RADIATORSРАДИАТОРЫ ДЛЯ НОВЫХ ЖИЛЫХ
ЗДАНИЙ
NEW BUILDING RADIATORSВЕНТИЛИРУЕМЫЕ РАДИАТОРЫ
VENTILATED RADIATORSАКСЕССУАРЫ
ACCESSORIESПОДДЕРЖКА
TECHNICAL SUPPORT



GIADA

ГОРИЗОНТАЛЬНЫЙ / HORIZONTAL

ИЗ ПОЛИРОВАННОЙ НЕРЖАВЕЮЩЕЙ СТАЛИ / POLISHED STAINLESS STEEL



МАТЕРИАЛЫ:

- вертикальные коллекторы из полированной, нержавеющей стали inox \varnothing 38 mm.
- горизонтальные трубки из полированной нержавеющей стали inox \varnothing 18 mm.

НАБОР ДЛЯ КРЕПЛЕНИЯ:

Полированные держатели, Клапан Маевского, Заглушка, Ключ шестигранный, заглушки и винты для крепления на компактной стене или дырчатом кирпиче, Инструкции по монтажу.

Комплект сертифицирован от TÜV в

соответствии с VDI 6036-класс 4.

УПАКОВКА:

Коробка угловая и профили защищены утилизированной пленкой из полиэтилена. Уведомление пользователя включено.

ОСОБЕННОСТИ:

Полностью сделано из нержавеющей стали с неизменной гарантией яркости на долгие годы.

ПРИНАДЛЕЖНОСТИ

См. страницу 372

MATERIAL:

- Vertical collectors in polished stainless steel, \varnothing 38 mm.
- Horizontal elements in polished stainless steel \varnothing 18 mm.

FIXING KIT:

Brackets, airvent, hexagonal tool, plugs and screws for mounting suitable for use on compact or hollow brick, user notice. The kit is certified from TÜV in compliance with VDI 6036-class 4.

PACKAGING:

Carton angular and profiles protected by a recyclable film in polyethylene. User notice included.

FEATURES:

It is totally made in stainless steel with an unalterable finishing guaranteed during the years.

ACCESSORIES

See page 372

Макс давление: 16 bar P. Max: 16 bar	Функционирование: Для закрытых, открытых систем отопления и системы гвс Functioning: hot water	Максимальная рабочая температура: 110 °C T. Max: 110° C	Подключения: 2 x 1/2" внутр.резьба - 1 x 1/2" внутр. резьба для вантуза Connections: 2 x 1/2" gas - 1 x 1/2" gas for airvent
---	---	--	---

ШИРИНА / WIDTH L [mm]	400	500	600	800	1000	1200	1400	1500	1600
Вес на элемент Dry Weight per section [kg]	0,277	0,327	0,377	0,477	0,576	0,676	0,775	0,826	0,875
Емкость элемент Element Water content [lit]	0,147	0,167	0,186	0,225	0,263	0,301	0,339	0,357	0,377
Поверхность элемента Element surface [m ²]	0,029	0,035	0,04	0,051	0,063	0,074	0,085	0,089	0,096
М/осевое (Только для H1) Pipe Centres I [mm] (H1 only)	342	442	542	742	942	1142	1342	1442	1542

Для выхода при температуре Δt , отличной от 50°C
см. следующую формулу: требуемый выход = выход при Δt 50°C x (требуемая $\Delta t/50$)ⁿ
For output at different Δt than 50°C, please refer to the following formula:
desired output = output at Δt 50°C x (desired $\Delta t/50$)ⁿ

ШИРИНА / WIDTH L [mm]	1700	1800	1900	2000	2200	2300
Вес на элемент Dry Weight per section [kg]	0,924	0,974	1,024	1,074	1,173	1,223
Емкость элемент Element Water content [lit]	0,397	0,416	0,435	0,454	0,492	0,511
Поверхность элемента Element surface [m ²]	0,103	0,108	0,113	0,119	0,13	0,136
М/осевое (Только для H1) Pipe Centres I [mm] (H1 only)	1642	1742	1842	1942	2142	2242

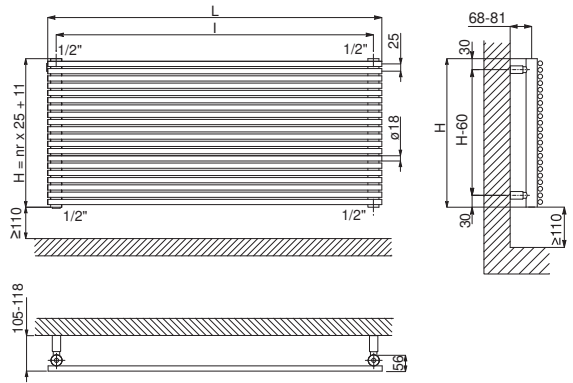

Размеры для клапанов типа Kristal Cordivari / Quotes for Kristal valves

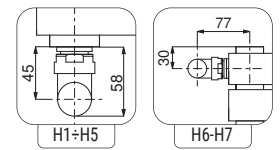

Типовые соединения / Standard connections

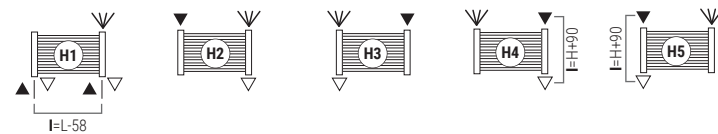

Легенда= Legend= вход In выход Out Клапан Маевского Airvent H Высота Height I Межосевое расстояние Pipe Centres L Ширина Width втулка база Sleeve

Специальные Соединения / Special Connections

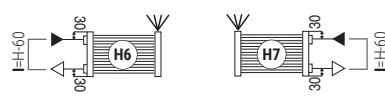

При оформлении заказа всегда указывать тип соединения. За исключением соединения для монотрубной версии. Always specify the kind of connection needed when ordering. Bidirectional pipe connection not available.

КАК ЗАКАЗАТЬ GIADA ГОРИЗОНТАЛЬНЫЙ - ИЗ ПОЛИРОВАННОЙ НЕРЖАВЕЮЩЕЙ СТАЛИ / HOW TO ORDER GIADA HORIZONTAL POLISHED STAINLESS STEEL

№ ИЗДЕЛИЯ СТРУКТУРА ARTICLE NR. STRUCTURE	Модель радиатора Radiator model	К-во элементов Elements nr.	Ширина в см Width in cm	Код изделия соединения Article code of the connection	Код изделия цвета Article code of the colour	Постоянное значение Constant value
AAAA	BB	CCC	DDD	EEE	A	

ПРИМЕР / EXAMPLE	Модель радиатора Radiator model	К-во элементов Number of elements	ШИРИНА в см WIDTH in cm	Код изделия соединения Article code of the connection	Арт. № "Отделка" / Art. nr. finishing	Постоянное значение Constant value
GI18	24	080	H01	X01	A	

ПРИМЕР СОЗДАНИЯ КОДА ИЗДЕЛИЯ EXAMPLE OF ARTICLE CODE CREATION	В случае радиатора: GI18 GIADA горизонтальный 24 24 элемент (см. таблицу рядом) 080 ШИРИНА 800 mm (см. таблицу рядом) H01 соединение H01 (см. стр. 186) X01 finishing: из полированной нержавеющей стали / polished stainless steel A (постоянная величина)	In the case of a radiator: GI18 GIADA HORIZONTAL 24 24 elements (see the table shown on the side) 080 WIDTH 800 mm (see the table shown on the side) H01 connection H01 (see page 186) X01 finishing: polished stainless steel A (Constant value)
Код изделия: GI18 24 080 H01 X01 A	The article code will be: GI18 24 080 H01 X01 A	

АКСЕССУАРЫ ДЛЯ ИНТЕРЬЕРА / ACCESSORIES

Прямоугольные вентили Kristal Eurokonus с термостатом Хромированный - соединение 3/4" Kristal Eurokonus valves square with thermostatic option chromed finishing- 3/4" connection

КОД / Art. nr. 5991990332878

ПЕРЕХОДНИК ДЛЯ EUROKONUS / PIPER ADAPTOR FOR EUROKONUS

Подкл. медн. трубы/Copper conn. \varnothing 12 Код/Art. nr. 5991990010234	Подкл. М/П трубы/Multilayer conn. \varnothing 14 Код/Art. nr. 5991990010237
Подкл. медн. трубы/Copper conn. \varnothing 14 Код/Art. nr. 5991990010235	Подкл. М/П трубы/Multilayer conn. \varnothing 16 Код/Art. nr. 5991990010238
Подкл. медн. трубы/Copper conn. \varnothing 15 Код/Art. nr. 5991990010236	

Хромированная термостатическая головка Chromed thermostatic head

(Комплект 2 штуки)
(Kit 2 pieces)

КОД / Art. nr. 5035270710015

Принадлежности и запасные части - См. страницу 372 / Accessories and spare parts - see from page 372.



По заказу изготавливаются все промежуточные размеры для высот от 400 мм до 2300 мм / All intermediate sizes are available for heights from 400 to 2300 mm

ШИРИНА / WIDTH L [mm]		400	500	600	800	1000	1200	1400	1500	1600	Показатель n Exp. n
ВЫСОТА HEIGHT H [mm]	N° El.	Watt $\Delta t=50^{\circ}\text{C}$	Watt $\Delta t=50^{\circ}\text{C}$	Watt $\Delta t=50^{\circ}\text{C}$	Watt $\Delta t=50^{\circ}\text{C}$	Watt $\Delta t=50^{\circ}\text{C}$	Watt $\Delta t=50^{\circ}\text{C}$	Watt $\Delta t=50^{\circ}\text{C}$	Watt $\Delta t=50^{\circ}\text{C}$	Watt $\Delta t=50^{\circ}\text{C}$	
136	5	54	67	81	108	135	161	188	202	215	1,2175
161	6	65	81	97	130	162	195	227	243	260	1,2263
186	7	76	95	114	152	191	229	267	286	305	1,2350
211	8	88	109	131	175	219	263	306	328	350	1,2437
236	9	59	74	88	118	147	177	206	221	236	1,2429
261	10	110	138	166	221	276	331	386	414	442	1,2421
286	11	122	152	183	244	305	366	427	457	488	1,2413
311	12	134	167	200	267	334	401	468	501	534	1,2405
336	13	145	181	217	290	362	434	507	543	579	1,2397
361	14	156	196	235	313	391	469	547	587	626	1,2389
386	15	168	210	252	336	420	504	588	630	672	1,2381
411	16	179	224	269	358	448	538	627	672	717	1,2373
436	17	191	239	286	382	477	572	668	716	763	1,2366
461	18	202	253	303	404	505	606	707	758	808	1,2358
486	19	214	267	320	427	534	641	748	801	854	1,2350
511	20	225	281	337	450	562	674	787	843	899	1,2342
536	21	236	295	354	472	590	708	826	885	944	1,2334
561	22	247	309	371	494	618	742	865	927	989	1,2326
586	23	258	323	387	516	645	774	903	968	1032	1,2318
611	24	269	337	404	538	673	808	942	1010	1077	1,2311
636	25	280	350	420	560	700	840	980	1050	1120	1,2303
661	26	291	364	437	582	728	874	1019	1092	1165	1,2295
686	27	302	378	453	604	755	906	1057	1133	1208	1,2287
711	28	313	391	469	626	782	938	1095	1173	1251	1,2279
736	29	323	404	485	646	808	970	1131	1212	1293	1,2271
761	30	334	418	501	668	835	1002	1169	1253	1336	1,2263
786	31	344	431	517	689	861	1033	1205	1292	1378	1,2255
811	32	355	444	532	710	887	1064	1242	1331	1419	1,2247
836	33	365	457	548	730	913	1096	1278	1370	1461	1,2239
861	34	375	469	563	750	938	1126	1313	1407	1501	1,2232
886	35	386	482	578	771	964	1157	1350	1446	1542	1,2224
911	36	395	494	593	791						1,2216
936	37	405	507	608	811						1,2208
961	38	415	519	623	831						1,2201
986	39	425	531	638	850						1,2193
1011	40	435	544	652	870						1,2185
1061	42	454	567	681	908						1,2149
1111	44	473	591	709	945						1,2111

ШИРИНА / WIDTH L [mm]		1700	1800	1900	2000	2200	2300	Показатель n Exp. n
ВЫСОТА HEIGHT H [mm]	N° El.	Watt $\Delta t=50^{\circ}\text{C}$	Watt $\Delta t=50^{\circ}\text{C}$	Watt $\Delta t=50^{\circ}\text{C}$	Watt $\Delta t=50^{\circ}\text{C}$	Watt $\Delta t=50^{\circ}\text{C}$	Watt $\Delta t=50^{\circ}\text{C}$	
136	5	229	242	256	269	296	309	1,2175
161	6	276	292	308	325	357	373	1,2263
186	7	324	343	362	381	419	438	1,2350
211	8	372	394	416	438	481	503	1,2437
236	9	251	265	280	295	324	339	1,2429
261	10	469	497	524	552	607	635	1,2421
286	11	518	549	579	610	671	701	1,2413
311	12	568	601	635	668	735	768	1,2405
336	13	615	652	688	724	796	833	1,2397
361	14	665	704	743	782	860	899	1,2389
386	15	714	756	798	840	924	966	1,2381
411	16	762	806	851	896	986	1030	1,2373
436	17	811	859	906	954	1049	1097	1,2366
461	18	859	909	960	1010	1111	1162	1,2358
486	19	908	961	1015	1068	1175	1228	1,2350
511	20	955	1012	1068	1124	1236	1293	1,2342
536	21	1003	1062	1121	1180	1298	1357	1,2334
561	22	1051	1112	1174	1236	1360	1421	1,2326
586	23	1097	1161	1226	1290	1419	1484	1,2318
611	24	1144	1211	1279	1346	1481	1548	1,2311
636	25	1190	1260	1330	1400	1540	1610	1,2303
661	26	1238	1310	1383	1456	1602	1674	1,2295
686	27	1284	1359	1435	1510	1661	1737	1,2287
711	28	1329	1408	1486	1564	1720	1799	1,2279
736	29	1374	1454	1535	1616	1778	1858	1,2271
761	30	1420	1503	1587	1670	1837	1921	1,2263
786	31	1464	1550	1636	1722	1894	1980	1,2255
811	32	1508	1597	1685	1774	1951	2040	1,2247
836	33	1552	1643	1735	1826	2009	2100	1,2239
861	34	1595	1688	1782	1876	2064	2157	1,2232
886	35	1639	1735	1832	1928	2121	2217	1,2224

ARDESIA®

ПОЛОТЕНЦЕСУШИТЕЛИ ДЛЯ
НОВЫХ ЖИЛЫХ ЗДАНИЙ
NEW BUILDING TOWEL RAILSЭЛЕКТРИЧЕСКИЕ
ПОЛОТЕНЦЕСУШИТЕЛИ
ELECTRIC RADIATORS AND
TOWEL RAILSРАДИАТОРЫ И
ПОЛОТЕНЦЕСУШИТЕЛИ ИЗ
НЕРЖАВЮЩЕЙ СТАЛИ
STAINLESS STEEL RADIATORSРАДИАТОРЫ ДЛЯ НОВЫХ ЖИЛЫХ
ЗДАНИЙ
NEW BUILDING RADIATORSВЕНТИЛИРУЕМЫЕ РАДИАТОРЫ
VENTILATED RADIATORSАКСЕССУАРЫ
ACCESSORIESПОДДЕРЖКА
TECHNICAL SUPPORT



стр. / page
122



GIADA

ВЕРТИКАЛЬНЫЙ / VERTICAL
ИЗ САТИНИРОВАННОЙ НЕРЖАВЕЮЩЕЙ / SATIN STAINLESS STEEL



Инструкции по монтажу.
УПАКОВКА:
Коробка угловая и профили защищены утилизированной пленкой из полиэтилена. Уведомление пользователя включено.

ОСОБЕННОСТИ:
Полностью сделано из нержавеющей стали с неизменной гарантией яркости на долгие годы.

ПРИНАДЛЕЖНОСТИ
См. страницу 372

MATERIAL:
• Horizontal collectors in satin stainless steel, \varnothing 38 mm.
• Vertical elements in satin stainless steel \varnothing 18 mm.

FIXING KIT:
Brackets, airvent, hexagonal tool, plugs and screws for mounting suitable for use on compact or hollow brick walls, user notice.

PACKAGING:
Carton angular and profiles protected by a recyclable film in polyethylene. User notice included.

FEATURES:
It is totally made in stainless steel with an unalterable finishing guaranteed during the years.

ACCESSORIES
See page 372

Макс давление: 16 bar P. Max: 16 bar	Функционирование: Для закрытых, открытых систем отопления и системы гвс Functioning: hot water	Максимальная рабочая температура: 110 °C T. Max: 110 °C	Подключения: 2 x 1/2" внутр. резьба - 1 x 1/2" внутр. резьба для вантуза Connections: 2 x 1/2" gas - 1 x 1/2" gas for airvent
---	---	--	--

ВЫСОТА / HEIGHT H [mm]	400	500	600	800	1000	1200	1400	1500	1600
Тепловая мощность на элемент (Вт) Therm. output per el. $\Delta t = 50$ °C [Watt]	11,5	14,0	16,4	21,2	25,9	30,5	35,1	37,4	39,7
Вес на элемент Dry Weight per section [kg]	0,277	0,327	0,377	0,477	0,576	0,676	0,775	0,826	0,875
Емкость элемент Element Water content [lt]	0,147	0,167	0,186	0,225	0,263	0,301	0,339	0,357	0,377
Поверхность элемента Element surface [m ²]	0,029	0,035	0,04	0,051	0,063	0,074	0,085	0,089	0,096
Показатель n / Exp. n	1,2622	1,2695	1,2767	1,2912	1,3056	1,3201	1,3146	1,3119	1,3091
M/Осевое (Только для V3-V4) Pipe Centres l [mm] (V3-V4 only)	342	442	542	742	942	1142	1342	1442	1542

Для выхода при температуре Δt , отличной от 50 °C
см. следующую формулу: требуемый выход = выход при Δt 50 °C x (требуемая $\Delta t/50$)ⁿ
For output at different Δt than 50 °C, please refer to the following formula:
desired output = output at Δt 50 °C x (desired $\Delta t/50$)ⁿ

ВЫСОТА / HEIGHT H [mm]	1700	1800	1900	2000
Тепловая мощность на элемент (Вт) Therm. output per el. $\Delta t = 50$ °C [Watt]	41,9	44,2	46,5	48,8
Вес на элемент Dry Weight per section [kg]	0,924	0,974	1,024	1,074
Емкость элемент Element Water content [lt]	0,397	0,416	0,435	0,454
Поверхность элемента Element surface [m ²]	0,103	0,108	0,113	0,119
Показатель n / Exp. n	1,3064	1,3036	1,3062	1,3088
M/Осевое (Только для V3-V4) Pipe Centres l [mm] (V3-V4 only)	1642	1742	1842	1942

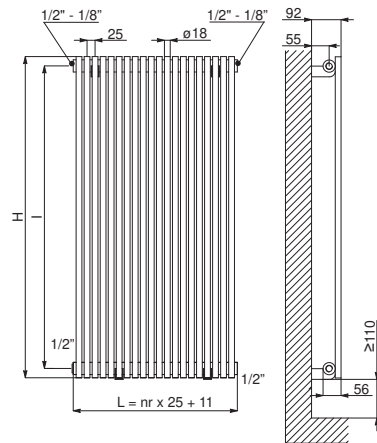

Размеры для клапанов типа Kristal Cordivari / Quotes for Kristal valves

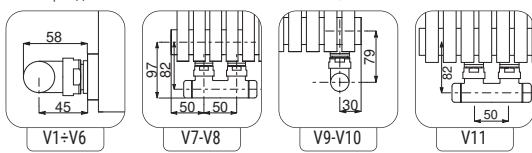

Типовые соединения / Standard connections

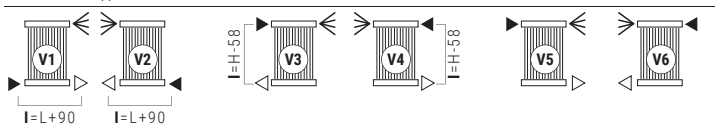

Специальные Соединения / Special Connections

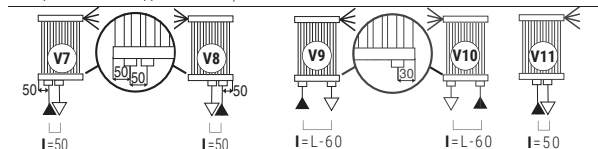

Легенда= Legend= вход In выход Out Клапан Маевского Airvent Высота Height Межосевое расстояние Pipe Centres Ширина Width втулка база Sleeve

При оформлении заказа всегда указывать тип соединения. За исключением соединения для монотрубной версии. Always specify the kind of connection needed when ordering. Bidirectional pipe connection not available.

КАК ЗАКАЗАТЬ GIADA ВЕРТИКАЛЬНЫЙ - ИЗ САТИНИРОВАННОЙ НЕРЖАВЕЮЩЕЙ / HOW TO ORDER GIADA VERTICAL- SATIN STAINLESS STEEL

№ ИЗДЕЛИЯ СТРУКТУРА ARTICLE NR. STRUCTURE	Модель радиатора Radiator model	К-во элементов Elements nr.	Высота в см Height in cm	Код изделия соединения Article code of the connection	Код изделия цвета Article code of the colour	Постоянное значение Constant value
AAAA	BB	CCC	DDD	EEE	A	

ПРИМЕР / EXAMPLE	Модель радиатора Radiator model	К-во элементов Number of elements	Высота в см Height in cm	Код изделия соединения Article code of the connection	Арт. № "Отделка" / Art. nr. finishing	Постоянное значение Constant value
GI18	24	160	V08	X02	A	

ПРИМЕР СОЗДАНИЯ КОДА ИЗДЕЛИЯ EXAMPLE OF ARTICLE CODE CREATION	В случае радиатора: GI18 ... GIADA вертикальный 24 ... 24 элемент 160 Высота 1600 мм (см. таблицу рядом) V08 соединение V08 (см. стр. 186) X01 finishing: из сатиновой нержавеющей / satin stainless steel	In the case of a radiator: GI18 ... GIADA VERTICAL 24 ... 24 elements (see the table shown on the side) 160 Height 1600 mm (see the table shown on the side) V08 connection V08 (see page 186) X01 finishing: satin stainless steel
A (постоянная величина)	A (Constant value)	

Код изделия: **GI18 24 160 V08 X02 A** The article code will be: **GI18 24 160 V08 X02 A**

АКСЕССУАРЫ ДЛЯ ИНТЕРЬЕРА / ACCESSORIES

<p>Клапан Kristal с прямым углом и термостатической опцией, сатиновый Kristal valve square with thermostatic option-satin</p> <p>Подкл. медн. трубы Copper conn. \varnothing 12/14/15 КОД / Art. nr. 5991990321143</p> <p>Подкл. М/П трубы Multilayer conn. \varnothing 16 КОД / Art. nr. 5991990321144</p>	<p>Комплект из 2 крючков - матовая нержавеющая сталь Kit 2 hooks-satin stainless steel</p> <p>КОД / Art. nr. 5991990010222</p>	<p>Термостатическая сатиновая головка Satin thermostatic head</p> <p>(Комплект 2 штуки) (Kit 2 pieces)</p> <p>КОД / Art. nr. 5035270710018</p>
---	--	--

Принадлежности и запасные части - См. страницу 372 / Accessories and spare parts - see from page 372.



По заказу изготавливаются все промежуточные размеры для высот от 400 мм до 2000 мм / All intermediate sizes are available for heights from 400 to 2000 mm

ВЫСОТА/Height H [mm]		400	500	600	800	1000	1200	1400	1500	1600
ШИРИНА Width L [mm]	N° EI.	Watt $\Delta t=50^{\circ}\text{C}$	Watt $\Delta t=50^{\circ}\text{C}$	Watt $\Delta t=50^{\circ}\text{C}$	Watt $\Delta t=50^{\circ}\text{C}$	Watt $\Delta t=50^{\circ}\text{C}$	Watt $\Delta t=50^{\circ}\text{C}$	Watt $\Delta t=50^{\circ}\text{C}$	Watt $\Delta t=50^{\circ}\text{C}$	Watt $\Delta t=50^{\circ}\text{C}$
136	5	58	70	82	106	129	152	175	187	198
161	6	69	84	99	127	155	183	210	224	238
186	7	81	98	115	148	181	213	246	262	278
211	8	92	112	131	170	207	244	281	299	317
236	9	104	126	148	191	233	274	316	336	357
261	10	115	140	164	212	259	305	351	374	397
286	11	127	154	181	233	285	335	386	411	436
311	12	138	168	197	254	310	366	421	448	476
336	13	150	182	214	276	336	396	456	486	515
361	14	161	196	230	297	362	427	491	523	555
386	15	173	210	246	318	388	457	526	561	595
411	16	184	224	263	339	414	488	561	598	634
436	17	196	238	279	360	440	518	596	635	674
461	18	207	252	296	382	466	549	631	673	714
486	19	219	266	312	403	492	579	667	710	753
511	20	230	280	329	424	517	610	702	747	793
536	21	242	294	345	445	543	640	737	785	833
561	22	253	308	361	466	569	671	772	822	872
586	23	265	322	378	488	595	701	807	860	912
611	24	276	336	394	509	621	732	842	897	952
636	25	288	350	411	530	647	762	877	934	991
661	26	300	364	427	551	673	793	912	972	1031
686	27	311	378	444	572	698	823	947	1009	1071
711	28	323	392	460	594	724	854	982	1046	1110
736	29	334	406	476	615	750	884	1017	1084	1150
761	30	346	420	493	636	776	915	1052	1121	1190
786	31	357	434	509	657	802	945	1087	1158	1229
811	32	369	448	526	678	828	976	1123	1196	1269
836	33	380	462	542	700	854	1006	1158	1233	1308
861	34	392	476	559	721	880	1037	1193	1271	1348
886	35	403	490	575	742	905	1067	1228	1308	1388

ВЫСОТА/Height H [mm]		1700	1800	1900	2000
ШИРИНА Width L [mm]	N° EI.	Watt $\Delta t=50^{\circ}\text{C}$	Watt $\Delta t=50^{\circ}\text{C}$	Watt $\Delta t=50^{\circ}\text{C}$	Watt $\Delta t=50^{\circ}\text{C}$
136	5	210	221	233	244
161	6	252	265	279	293
186	7	294	309	326	341
211	8	335	354	372	390
236	9	377	398	419	439
261	10	419	442	465	488
286	11	461	486	512	537
311	12	503	531	558	585
336	13	545	575	605	634
361	14	587	619	651	683
386	15	629	663	698	732
411	16	671	707	744	780
436	17	713	752	791	829
461	18	755	796	837	878
486	19	797	840	884	927
511	20	839	884	930	976
536	21	881	928	977	1024
561	22	922	973	1023	1073
586	23	964	1017	1070	1122
611	24	1006	1061	1116	1171
636	25	1048	1105	1163	1220
661	26	1090	1149	1209	1268
686	27	1132	1194	1256	1317
711	28	1174	1238	1302	1366
736	29	1216	1282	1349	1415
761	30	1258	1326	1395	1463
786	31	1300	1371	1442	1512
811	32	1342	1415	1488	1561
836	33	1384	1459	1535	1610
861	34	1426	1503	1581	1659
886	35	1468	1547	1628	1707

ARDESIA®

ПОЛОТЕНЦЕСУШИТЕЛИ ДЛЯ
НОВЫХ ЖИЛЫХ ЗДАНИЙ
NEW BUILDING TOWEL RAILSЭЛЕКТРИЧЕСКИЕ
ПОЛОТЕНЦЕСУШИТЕЛИ
ELECTRIC RADIATORS AND
TOWEL RAILSРАДИАТОРЫ И
ПОЛОТЕНЦЕСУШИТЕЛИ ИЗ
НЕРЖАВЕЮЩЕЙ СТАЛИ
STAINLESS STEEL RADIATORSРАДИАТОРЫ ДЛЯ НОВЫХ ЖИЛЫХ
ЗДАНИЙ
NEW BUILDING RADIATORSВЕНТИЛИРУЕМЫЕ РАДИАТОРЫ
VENTILATED RADIATORSАКСЕССУАРЫ
ACCESSORIESПОДДЕРЖКА
TECHNICAL SUPPORT



GIADA

ГОРИЗОНТАЛЬНЫЙ / HORIZONTAL
ИЗ САТИНИРОВАННОЙ НЕРЖАВЕЮЩЕЙ / SATIN STAINLESS STEEL



МАТЕРИАЛЫ:

- вертикальные коллекторы из сатинированной нержавеющей стали inox ø 38 mm.
- горизонтальные трубки из сатинированной нержавеющей стали inox ø 18 mm.

ЕПЛЕНИЯ:

Полированные держатели, Клапан Маевского, Заглушка, Ключ шестигранный, заглушки и винты для крепления на компактной стене или дырчатом кирпиче, Инструкции по монтажу.

Комплект сертифицирован от TÜV в соответствии с VDI 6036-класс 4.

УПАКОВКА:

Коробка угловая и профили защищены улитизированной пленкой из полиэтилена. Уведомление пользователя включено.

ОСОБЕННОСТИ:

Полностью сделано из нержавеющей стали с неизменной гарантией яркости на долгие годы.

ПРИНАДЛЕЖНОСТИ

См. страницу 372

MATERIAL:

- Vertical collectors in satin stainless steel, ø 38 mm.
- Horizontal elements in satin stainless steel ø 18 mm.

FIXING KIT:

Brackets, airvent, hexagonal tool, plugs and screws for mounting suitable for use on compact or hollow brick, user notice. The kit is certified from TÜV in compliance with VDI 6036-class 4.

PACKAGING:

Carton angular and profiles protected by a recyclable film in polyethylene. User notice included.

FEATURES:

It is totally made in stainless steel with an unalterable finishing guaranteed during the years.

ACCESSORIES

See page 372

Макс давление: 16 бар P. Max: 16 bar	Функционирование: Для закрытых, открытых систем отопления и системы гвс Functioning: hot water	Максимальная рабочая температура: 110 °C T. Max: 110 °C	Подключения: 2 x 1/2" внутр.резьба - 1 x 1/2" внутр. резьба для вантуза Connections: 2 x 1/2" gas - 1 x 1/2" gas for airvent
---	---	--	---

ШИРИНА / WIDTH L [mm]	400	500	600	800	1000	1200	1400	1500	1600
Вес на элемент Dry Weight per section [kg]	0,277	0,327	0,377	0,477	0,576	0,676	0,775	0,826	0,875
Емкость элемент Element Water content [lt]	0,147	0,167	0,186	0,225	0,263	0,301	0,339	0,357	0,377
Поверхность элемента Element surface [m²]	0,029	0,035	0,04	0,051	0,063	0,074	0,085	0,089	0,096
М/осевое (Только для H1) Pipe Centres I [mm] (H1 only)	342	442	542	742	942	1142	1342	1442	1542

Для выхода при температуре Δt, отличной от 50 °C см. следующую формулу: требуемый выход = выход при Δt 50°Cx (требуемая Δt/50)ⁿ
For output at different Δt than 50°C, please refer to the following formula:
desired output = output at Δt 50°C x (desired Δt/50)ⁿ

ШИРИНА / WIDTH L [mm]	1700	1800	1900	2000
Вес на элемент Dry Weight per section [kg]	0,924	0,974	1,024	1,074
Емкость элемент Element Water content [lt]	0,397	0,416	0,435	0,454
Поверхность элемента Element surface [m²]	0,103	0,108	0,113	0,119
М/осевое (Только для H1) Pipe Centres I [mm] (H1 only)	1642	1742	1842	1942

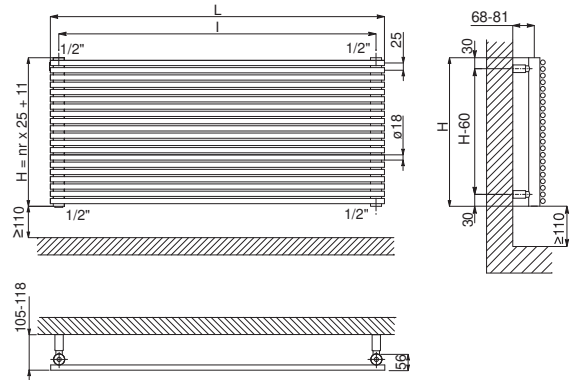

Размеры для клапанов типа Kristal Cordivari / Quotes for Kristal valves

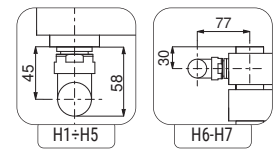

Типовые соединения / Standard connections

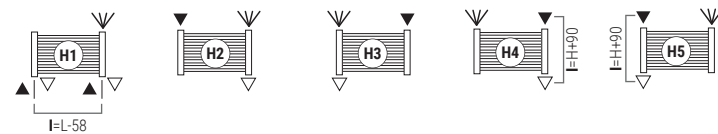

Легенда= Legend=
 In (triangle pointing right)
 Out (triangle pointing left)
 Клапан Маевского Airvent (circle with 'H')
 Высота Height (H)
 Межосевое расстояние Pipe Centres (I)
 Ширина Width (L)
 втулка база Sleeve (square)

Специальные Соединения / Special Connections

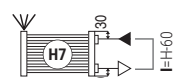
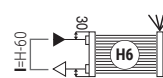

При оформлении заказа всегда указывать тип соединения. За исключением соединения для монотрубной версии. Always specify the kind of connection needed when ordering. Bidirectional pipe connection not available.

КАК ЗАКАЗАТЬ GIADA ГОРИЗОНТАЛЬНЫЙ - ИЗ САТИНИРОВАННОЙ НЕРЖАВЕЮЩЕЙ / HOW TO ORDER GIADA HORIZONTAL SATIN STAINLESS STEEL

№ ИЗДЕЛИЯ СТРУКТУРА ARTICLE NR. STRUCTURE	Модель радиатора Radiator model	К-во элементов Elements nr.	Ширина в см Width in cm	Код изделия соединения Article code of the connection	Код изделия цвета Article code of the colour	Постоянное значение Constant value
AAAA	BB	CCC	DDD	EEE	A	

ПРИМЕР / EXAMPLE	Модель радиатора Radiator model Напр.: Giada горизонтальный E.g.: Giada HORIZONTAL	К-во элементов Number of elements E.g.: 24 elements	ШИРИНА в см WIDTH in cm Пример /Example: 1200 mm	Код изделия соединения Article code of the connection Пример /Example: connection H1	Арт. № "Отделка" /Art. nr. finishing Пример /Example: из сатинированной нержавеющей / satin stainless steel	Постоянное значение Constant value
GI18	24	120	H01	X02	A	

ПРИМЕР СОЗДАНИЯ КОДА ИЗДЕЛИЯ EXAMPLE OF ARTICLE CODE CREATION	В случае радиатора: GI18.....GIADA горизонтальный 24.....24 элемент (см. таблицу рядом) 120 ШИРИНА 1200 mm (см. таблицу рядом) H01 соединение H01 (см.стр. 186) X02 finishing: из сатинированной нержавеющей (постоянная величина) A.....(постоянная величина)	In the case of a radiator: GI18.....GIADA HORIZONTAL 24.....24 elements (see the table shown on the side) 120 WIDTH 1200 mm (see the table shown on the side) H01 connection H01 (see page 186) X02 finishing: satin stainless steel A.....(Constant value)
Код изделия: GI18 24 120 H01 X02 A	The article code will be: GI18 24 120 H01 X02 A	

АКСЕССУАРЫ ДЛЯ ИНТЕРЬЕРА / ACCESSORIES

<p>Клапан Kristal с прямым углом и термостатической опцией, сатинированный Kristal valve square with thermostatic option-satin</p> <p>Подкл. медн. трубы Copper conn. Ø 12/14/15 КОД /Art. nr. 5991990321134</p> <p>Подкл. М/П трубы Multilayer conn. Ø 16 КОД /Art. nr. 5991990321144</p>	<p>Клапан Kristal угловой с термостатической опцией, сатинированный Kristal corner valve with thermostatic option-satin</p> <p>Подкл. медн. трубы Copper conn. Ø 12/14/15 КОД /Art. nr. 5991990321134</p> <p>Подкл. М/П трубы Multilayer conn. Ø 16 КОД /Art. nr. 5991990321133</p>	<p>Комплект из 2 крючков - матовая нержавеющая сталь Kit 2 hooks-satin stainless steel</p> <p>КОД /Art. nr. 5991990010222</p>
--	---	---

Принадлежности и запасные части - См. страницу 372 / Accessories and spare parts - see from page 372.



По заказу изготавливаются все промежуточные размеры для высот от 400 мм до 2000 мм / All intermediate sizes are available for heights from 400 to 2000 mm

ШИРИНА / WIDTH L [mm]		400	500	600	800	1000	1200	1400	1500	1600	Показатель n Exp. n
ВЫСОТА HEIGHT H [mm]	N° El.	Watt $\Delta t=50^{\circ}\text{C}$	Watt $\Delta t=50^{\circ}\text{C}$	Watt $\Delta t=50^{\circ}\text{C}$	Watt $\Delta t=50^{\circ}\text{C}$	Watt $\Delta t=50^{\circ}\text{C}$	Watt $\Delta t=50^{\circ}\text{C}$	Watt $\Delta t=50^{\circ}\text{C}$	Watt $\Delta t=50^{\circ}\text{C}$	Watt $\Delta t=50^{\circ}\text{C}$	
136	5	57	71	85	114	142	171	199	213	228	1,2012
161	6	68	85	102	137	171	205	239	256	273	1,2018
186	7	80	100	120	160	200	240	280	300	320	1,2024
211	8	92	114	137	183	229	275	320	343	366	1,2029
236	9	103	129	155	206	258	310	361	387	413	1,2035
261	10	115	144	173	230	288	345	403	431	460	1,2041
286	11	127	158	190	254	317	380	444	475	507	1,2047
311	12	138	173	208	277	346	415	484	519	554	1,2052
336	13	150	188	226	301	376	451	526	564	602	1,2058
361	14	162	203	243	324	405	486	567	608	648	1,2064
386	15	174	218	261	348	435	522	609	653	696	1,2069
411	16	186	232	278	371	464	557	650	696	742	1,2075
436	17	198	247	296	395	494	593	692	741	790	1,2081
461	18	209	262	314	418	523	628	732	785	837	1,2087
486	19	221	276	331	442	552	662	773	828	883	1,2092
511	20	232	291	349	465	581	697	813	872	930	1,2098
536	21	244	305	366	488	610	732	854	915	976	1,2104
561	22	256	320	383	511	639	767	895	959	1022	1,2110
586	23	267	334	401	534	668	802	935	1002	1069	1,2115
611	24	279	349	418	558	697	836	976	1046	1115	1,2121
636	25	290	363	435	580	725	870	1015	1088	1160	1,2127
661	26	302	377	452	603	754	905	1056	1131	1206	1,2133
686	27	313	391	469	626	782	938	1095	1173	1251	1,2138
711	28	324	406	487	649	811	973	1135	1217	1298	1,2144
736	29	336	420	503	671	839	1007	1175	1259	1342	1,2150
761	30	347	434	520	694	867	1040	1214	1301	1387	1,2156
786	31	358	447	536	715	894	1073	1252	1341	1430	1,2162
811	32	369	461	553	738	922	1106	1291	1383	1475	1,2168
836	33	380	475	570	760	950	1140	1330	1425	1520	1,2174
861	34	391	489	586	782	977	1172	1368	1466	1563	1,2180
886	35	402	502	602	803	1004	1205	1406	1506	1606	1,2186

ШИРИНА / WIDTH L [mm]		1700	1800	1900	2000	Показатель n Exp. n
ВЫСОТА HEIGHT H [mm]	N° El.	Watt $\Delta t=50^{\circ}\text{C}$	Watt $\Delta t=50^{\circ}\text{C}$	Watt $\Delta t=50^{\circ}\text{C}$	Watt $\Delta t=50^{\circ}\text{C}$	
136	5	242	256	270	284	1,2012
161	6	290	307	325	342	1,2018
186	7	339	359	379	399	1,2024
211	8	389	412	435	458	1,2029
236	9	439	465	490	516	1,2035
261	10	489	518	546	575	1,2041
286	11	539	570	602	634	1,2047
311	12	588	623	657	692	1,2052
336	13	639	677	714	752	1,2058
361	14	689	729	770	810	1,2064
386	15	740	783	827	870	1,2069
411	16	789	835	882	928	1,2075
436	17	840	889	939	988	1,2081
461	18	889	941	994	1046	1,2087
486	19	938	994	1049	1104	1,2092
511	20	988	1046	1104	1162	1,2098
536	21	1037	1098	1159	1220	1,2104
561	22	1086	1150	1214	1278	1,2110
586	23	1136	1202	1269	1336	1,2115
611	24	1185	1255	1324	1394	1,2121
636	25	1233	1305	1378	1450	1,2127
661	26	1282	1357	1433	1508	1,2133
686	27	1329	1408	1486	1564	1,2138
711	28	1379	1460	1541	1622	1,2144
736	29	1426	1510	1594	1678	1,2150
761	30	1474	1561	1647	1734	1,2156
786	31	1520	1609	1699	1788	1,2162
811	32	1567	1660	1752	1844	1,2168
836	33	1615	1710	1805	1900	1,2174
861	34	1661	1759	1856	1954	1,2180
886	35	1707	1807	1908	2008	1,2186

ARDESIA®

ПОЛОТЕНЦЕСУШИТЕЛИ ДЛЯ
НОВЫХ ЖИЛЫХ ЗДАНИЙ
NEW BUILDING TOWEL RAILSЭЛЕКТРИЧЕСКИЕ
ПОЛОТЕНЦЕСУШИТЕЛИ
ELECTRIC RADIATORS AND
TOWEL RAILSРАДИАТОРЫ И
ПОЛОТЕНЦЕСУШИТЕЛИ ИЗ
НЕРЖАВЮЩЕЙ СТАЛИ
STAINLESS STEEL RADIATORSРАДИАТОРЫ ДЛЯ НОВЫХ ЖИЛЫХ
ЗДАНИЙ
NEW BUILDING RADIATORSВЕНТИЛИРУЕМЫЕ РАДИАТОРЫ
VENTILATED RADIATORSАКСЕССУАРЫ
ACCESSORIESПОДДЕРЖКА
TECHNICAL SUPPORT



ELSA

ИЗ ПОЛИРОВАННОЙ НЕРЖАВЕЮЩЕЙ СТАЛИ / POLISHED STAINLESS STEEL



стр. / page
126



NEW

МАТЕРИАЛЫ:

- горизонтальные коллекторы из нержавеющей стали inox ø 30 mm.
- вертикальные трубки из полированной нержавеющей стали inox ø 38 mm.

НАБОР ДЛЯ КРЕПЛЕНИЯ:

Полированные держатели, Клапан Маевского, Заглушка, Ключ шестигранный, заглушки и винты для крепления на компактной стене или дырчатом кирпиче, Инструкции по монтажу.
Комплект сертифицирован от TÜV в

соответствии с VDI 6036-класс 4.

УПАКОВКА:

Коробка угловая и профили защищены утилизированной пленкой из полиэтилена. Уведомление пользователя включено.

ОСОБЕННОСТИ:

Полностью сделано из нержавеющей стали с неизменной гарантией яркости на долгие годы.

ПРИНАДЛЕЖНОСТИ

См. страницу 372

МАТЕРИАЛ:

- Horizontal collectors in polished stainless steel, ø 30 mm.
- Vertical elements in polished stainless steel ø 38 mm.

FIXING KIT:

Brackets, airvent, hexagonal tool, plugs and screws for mounting suitable for use on compact or hollow brick, user notice. The kit is certified from TÜV in compliance with VDI 6036-class 4.

PACKAGING:

Carton angular and profiles protected by a recyclable film in polyethylene. User notice included.

FEATURES:

It is totally made in stainless steel with an unalterable finishing guaranteed during the years.

ACCESSORIES

See page 372

Макс давление: 8 bar P. Max: 8 bar	Функционирование: Для закрытых, открытых систем отопления и системы гвс Functioning: hot water	Максимальная рабочая температура: 110 °C T. Max: 110° C	Подключения: 2 x 1/2" внутр. резьба - 1 x 1/8" внутр. резьба для вантуза Connections: 2 x 1/2" gas - 1 x 1/8" gas for airvent
---------------------------------------	---	--	--

ВЫСОТА / HEIGHT H [mm]	1800	2000
Тепловая мощность на элемент (Вт) Therm. output per el. at Δt = 50 °C [Watt]	81	90
Вес на элемент Dry Weight per section [kg]	2,48	2,75
Емкость элемент Element Water content [lt]	1,82	1,95
Поверхность элемента Element surface [m ²]	0,225	0,249
Показатель n / Exp. n	1,2842	1,2759
M/осевое (Только для V3-V4) Pipe Centres I [mm] (V3-V4 only)	1770	1970

Для выхода при температуре Δt, отличной от 50°C см. следующую формулу: требуемый выход = выход при Δt 50°C x (требуемая Δt/50)ⁿ

For output at different Δt than 50°C, please refer to the following formula:
desired output = output at Δt 50°C x (desired Δt/50)ⁿ

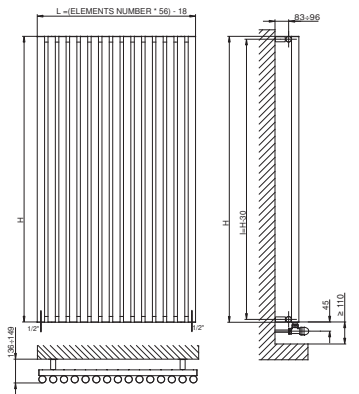

Размеры для клапанов типа Kristal Cordivari / Quotes for Kristal valves

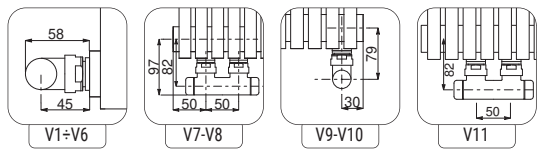

Типовые соединения / Standard connections

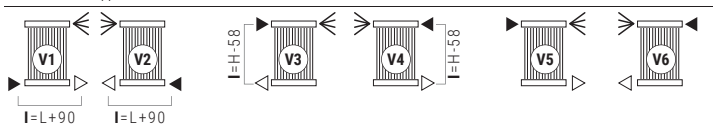

Специальные Соединения / Special Connections

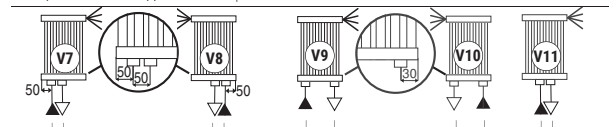

Легенда= Legend= вход In выход Out Клапан Маевского Airvent H Высота Height I Межосевое расстояние Pipe Centres L Ширина Width втулка база Sleeve

При оформлении заказа всегда указывать тип соединения. За исключением соединения для монотрубной версии. Always specify the kind of connection needed when ordering. Bidirectional pipe connection not available.

КАК ЗАКАЗАТЬ ELSA ИЗ ПОЛИРОВАННОЙ НЕРЖАВЕЮЩЕЙ СТАЛИ / HOW TO ORDER ELSA POLISHED STAINLESS STEEL

№ ИЗДЕЛИЯ СТРУКТУРА ARTICLE NR. STRUCTURE	Модель радиатора Radiator model	К-во элементов Elements nr.	Высота в см Height in cm	Код изделия соединения Article code of the connection	Код изделия цвета Article code of the colour	Постоянное значение Constant value
AAAA	BB	CCC	DDD	EEE	A	

ПРИМЕР / EXAMPLE	Модель радиатора Radiator model Напр.: Giada вертикальный Eg.: Giada vertical	К-во элементов Number of elements Напр.: 7 элемент Eg.: 7 elements	Высота в см Height in cm Пример / Example: 2000 mm	Код изделия соединения Article code of the connection Пример / Example: connection V1	Арт. № "Отделка" / Арт. nr. finishing Пример / Example: Из полированной нержавеющей стали / polished stainless steel	Постоянное значение Constant value
EL38	07	200	V01	X01	A	

ПРИМЕР СОЗДАНИЯ КОДА ИЗДЕЛИЯ EXAMPLE OF ARTICLE CODE CREATION	В случае радиатора: EL38 ELSA 07 7 элемент (см. таблицу рядом) 200 Высота 2000 mm (см. таблицу рядом) V01 соединение V1 (см. стр. 186) X01 finishing: из полированной нержавеющей стали A (постоянная величина)	In the case of a radiator: EL38 ELSA 07 7 elements (see the table shown on the side) 200 Height 2000 mm (see the table shown on the side) V01 connection V1 (see page 186) X01 finishing: polished stainless steel A (Constant value)
Код изделия: EL38 07 200 V01 X01 A	Тhe article code will be: EL38 07 200 V01 X01 A	

АКСЕССУАРЫ ДЛЯ ИНТЕРЬЕРА / ACCESSORIES

<p>Клапан Kristal с прямым углом и термостатической опцией, хромированный Kristal valve square with thermostatic option-chromed</p> <p>Подкл. медн. трубы Copper conn. ø 12/14/15 КОД /Art. nr. 5991990311165</p> <p>Подкл. М/П трубы Multilayer conn. ø 16 КОД /Art. nr. 5991990311166</p>	<p>Клапан Kristal угловой с термостатической опцией, хромированный Kristal valve corner with thermostatic option-chromed</p> <p>Подкл. медн. трубы Copper conn. ø 12/14/15 КОД /Art. nr. 5991990301148</p> <p>Подкл. М/П трубы Multilayer conn. ø 16 КОД /Art. nr. 5991990301147</p>	<p>Хромированная термостатическая головка Chromed thermostatic head</p> <p>(Комплект 2 штуки) (Kit 2 pieces)</p> <p>КОД /Art. nr. 5035270710015</p>
---	--	---

Принадлежности и запасные части - См. страницу 372 / Accessories and spare parts - see from page 372.



КОД Art. nr.	ВЫСОТА/Height H [mm]		1800
	ШИРИНА Width L [mm]	N° El.	
EL38 07 180 DDD X01 A	374	7	567
EL38 08 180 DDD X01 A	430	8	648
EL38 09 180 DDD X01 A	486	9	729
EL38 10 180 DDD X01 A	542	10	810
EL38 11 180 DDD X01 A	598	11	891
EL38 12 180 DDD X01 A	654	12	972
EL38 13 180 DDD X01 A	710	13	1053
EL38 14 180 DDD X01 A	766	14	1134
EL38 15 180 DDD X01 A	822	15	1215

DDD: заменить на код подключения - replace with the connection code

КОД Art. nr.	ВЫСОТА/Height H [mm]		2000
	ШИРИНА Width L [mm]	N° El.	
EL38 07 200 DDD X01 A	374	7	630
EL38 08 200 DDD X01 A	430	8	720
EL38 09 200 DDD X01 A	486	9	810
EL38 10 200 DDD X01 A	542	10	900
EL38 11 200 DDD X01 A	598	11	990
EL38 12 200 DDD X01 A	654	12	1080
EL38 13 200 DDD X01 A	710	13	1170
EL38 14 200 DDD X01 A	766	14	1260
EL38 15 200 DDD X01 A	822	15	1350

DDD: заменить на код подключения - replace with the connection code

ARDESIA®

ПОЛОТЕНЦЕСУШИТЕЛИ ДЛЯ
НОВЫХ ЖИЛЬХ ЗДАНИЙ
NEW BUILDING TOWEL RAILSЭЛЕКТРИЧЕСКИЕ
ПОЛОТЕНЦЕСУШИТЕЛИ
ELECTRIC RADIATORS AND
TOWEL RAILSРАДИАТОРЫ И
ПОЛОТЕНЦЕСУШИТЕЛИ ИЗ
НЕРЖАВЮЩЕЙ СТАЛИ
STAINLESS STEEL RADIATORSРАДИАТОРЫ ДЛЯ НОВЫХ ЖИЛЬХ
ЗДАНИЙ
NEW BUILDING RADIATORSВЕНТИЛИРУЕМЫЕ РАДИАТОРЫ
VENTILATED RADIATORSАКСЕССУАРЫ
ACCESSORIESПОДДЕРЖКА
TECHNICAL SUPPORT



ROSY

ВЕРТИКАЛЬНЫЙ / VERTICAL



стр. / page
130



Radiators, convectors and ceiling-mounted radiant panels, hot water heating, fan assisted and mixed

МАТЕРИАЛЫ:

- Горизонтальные круглые коллекторы из углеродистой стали Ø 38 mm
- Излучающие вертикальные профили из углеродистой стали 50x10 mm.

НАБОР ДЛЯ КРЕПЛЕНИЯ:

Полированные держатели, Клапан Маевского, Заглушка, Ключ шестигранный, заглушки и винты для крепления на компактной стене или дырчатом кирпиче, Инструкции по монтажу.

УПАКОВКА:

Радиатор обмотан прочной

полиэтиленовой пленкой и помещен в картонную коробку.

ОКРАСКА:

Экологическое эпоксид-полиэфирное напыление (сертификат DIN 55900-1,-2).

ЦВЕТ:

Стандартный цвет радиатора и аксессуаров RAL9010. Таблица цветов на стр. 404.

ПРИНАДЛЕЖНОСТИ

См. страницу 372

MATERIAL:

- Horizontal collectors in painted mild steel Ø 38 mm.
- Vertical heating elements in painted mild steel 50 x 10 mm.

FIXING KIT:

Brackets, airvent, hexagonal tool, plugs and screws for mounting suitable for use on compact or hollow brick walls, user notice.

PACKAGING:

Carton angular and profiles protected by a recyclable film in polyethylene. User notice included.

PAINTING PROCESS:

Painted with ecological epoxy powders. (Certificate DIN 55900-1,-2)

COLOURS:

Radiator and accessories: standard white colour RAL 9010-R01. Colour chart: see page 404.

ACCESSORIES

See page 372

Макс давление: 5 bar P. Max: 5 bar	Функционирование: Для закрытых систем отопления Functioning: Central heating system	Максимальная рабочая температура: 110 °C T. Max: 110° C	Подключения: 2 x 1/2" внутр. резьба - 1 x 1/8" внутр. резьба для вантуза Connections: 2 x 1/2" gas - 1 x 1/8" gas for airvent
---------------------------------------	--	--	--

ВЫСОТА / HEIGHT H [mm]	400	500	600	700	800	1000	1200	1400	1500
Тепловая мощность на элемент (Вт) Therm. output per el. Δt = 50 °C [Watt]	28,0	34,6	41,1	47,5	53,8	66,3	78,6	90,6	98,2
Вес на элемент Dry Weight per section [kg]	0,56	0,67	0,77	0,88	0,99	1,21	1,43	1,64	1,75
Емкость элемент Element Water content [lt]	0,26	0,29	0,33	0,37	0,40	0,47	0,55	0,62	0,65
Поверхность элемента Element surface [m²]	0,061	0,073	0,085	0,097	0,109	0,133	0,157	0,181	0,193
Показатель n / Exp. n	1,2935	1,2928	1,2922	1,2914	1,2907	1,2894	1,2881	1,2867	1,2860
M/осевое (Только для V3-V4) Pipe Centres l [mm] (V3-V4 only)	342	442	542	642	742	942	1142	1342	1442

Для выхода при температуре Δt, отличной от 50°C
см. следующую формулу: требуемый выход = выход при Δt 50°C x (требуемая Δt/50)ⁿ
For output at different Δt than 50°C, please refer to the following formula:
desired output = output at Δt 50°C x (desired Δt/50)ⁿ

ВЫСОТА / HEIGHT H [mm]	1600	1700	1800	1900	2000	2100	2200	2300	2500
Тепловая мощность на элемент (Вт) Therm. output per el. Δt = 50 °C [Watt]	102	108	114	120	126	131	137	142	153
Вес на элемент Dry Weight per section [kg]	1,86	1,97	2,08	2,19	2,29	2,40	2,51	2,62	2,83
Емкость элемент Element Water content [lt]	0,69	0,73	0,76	0,80	0,84	0,87	0,91	0,94	1,02
Поверхность элемента Element surface [m²]	0,205	0,217	0,229	0,241	0,253	0,265	0,277	0,289	0,313
Показатель n / Exp. n	1,2854	1,2847	1,284	1,284	1,2826	1,2820	1,282	1,2806	1,2792
M/осевое (Только для V3-V4) Pipe Centres l [mm] (V3-V4 only)	1542	1642	1742	1842	1942	2042	2142	2242	2442

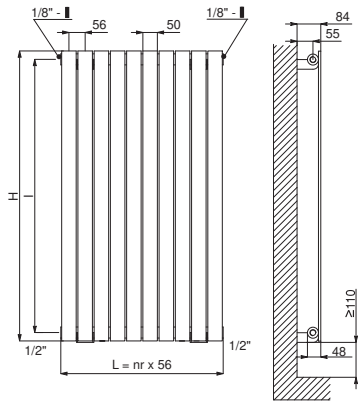

Размеры для клапанов типа Kristal Cordivari / Quotes for Kristal valves

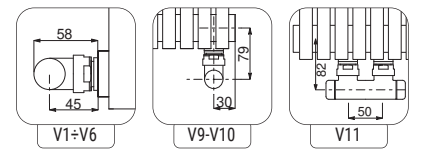

Типовые соединения / Standard connections

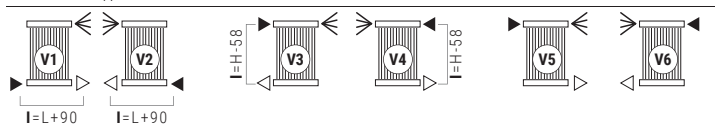

Специальные Соединения / Special Connections

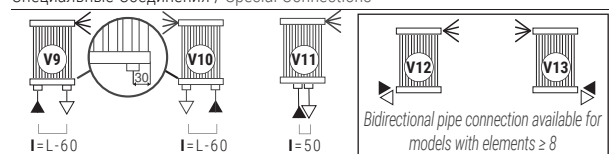

Легенда= Legend=
 In
 Out
 Клапан Маевского Airvent
 H Высота Height
 I Межосевое расстояние Pipe Centres
 L Ширина Width
 втулка база Sleeve

При оформлении заказа всегда указывать тип соединения. За исключением соединения для монотрубной версии. Always specify the kind of connection needed when ordering. Bidirectional pipe connection not available.

КАК ЗАКАЗАТЬ ROSY ВЕРТИКАЛЬНЫЙ / HOW TO ORDER ROSY VERTICAL

№ ИЗДЕЛИЯ СТРУКТУРА ARTICLE NR. STRUCTURE	Модель радиатора Radiator model	К-во элементов Elements nr.	Высота в см Height in cm	Код изделия соединения Article code of the connection	Код изделия цвета Article code of the colour	Постоянное значение Constant value
AAAA	BB	CCC	DDD	EEE	A	
ПРИМЕР / EXAMPLE	Модель радиатора Напр.: Rosy вертикальный E.g.: Rosy vertical	К-во элементов Напр.: 12 элемент E.g.: 12 elements	Высота в см Напр.: 1500 mm E.g.: 1500 mm	Код изделия соединения Напр.: V1 E.g.: V1	Код изделия цвета Напр.: R01 - White E.g.: R01 - White	Постоянное значение Constant value
	R050	12	150	V01	R01	A

ПРИМЕР СОЗДАНИЯ КОДА ИЗДЕЛИЯ EXAMPLE OF ARTICLE CODE CREATION

В случае радиатора:
R050... ROSY вертикальный
12 12 элемент
150 Высота 1500 mm
V01 соединение V1
R01 цвет R01-White
A (постоянная величина)

In the case of a radiator:
R050... ROSY VERTICAL
12 12 elements
150 Height 1500 mm
V01 connection V1
R01 colour R01-White
A (Constant value)

Код изделия:
R050 12 150 V01 R01 A

The article code will be:
R050 12 150 V01 R01 A

При заказе отдельно от радиатора аксессуары доступны только в стандартном белом цвете.
 If ordered separately from the radiator, the accessories are available in standard white only.

АКСЕССУАРЫ ДЛЯ ИНТЕРЬЕРА / ACCESSORIES

<p>Квадратный клапан Kristal с функцией термостата, белого цвета R01-ral 9010 Kristal valve square with thermostatic option White R01 - ral 9010</p> <p>Подкл. медн. трубы Copper conn. Ø 12/14/15 КОД /Art. nr. 5991990311161</p> <p>Подкл. М/П трубы Multilayer conn. Ø 16 КОД /Art. nr. 5991990311160</p>	<p>Комплект из 2 крючков цвет белый ral 9010 - R01 Kit 2 Hooks WHITE RAL 9010 - R01</p> <p>КОД /Art. nr. 5991990310389</p>	<p>Белая термостатическая головка White thermostatic head</p> <p>(Комплект 2 штуки) (Kit 2 pieces)</p> <p>КОД /Art. nr. 5035270710016</p>
--	--	---

Принадлежности и запасные части - См. страницу 372 / Accessories and spare parts - see from page 372.

По заказу изготавливаются все промежуточные размеры для высот от 400 мм до 2500 мм
All intermediate sizes are available for widths from 4 to 32 elements and heights from 400 to 2500 mm

Высота/Height H [mm]		400	500	600	700	800	1000	1200	1400	1500
Ширина Width L [mm]	N° El.	Watt $\Delta t=50^{\circ}\text{C}$	Watt $\Delta t=50^{\circ}\text{C}$	Watt $\Delta t=50^{\circ}\text{C}$	Watt $\Delta t=50^{\circ}\text{C}$	Watt $\Delta t=50^{\circ}\text{C}$	Watt $\Delta t=50^{\circ}\text{C}$	Watt $\Delta t=50^{\circ}\text{C}$	Watt $\Delta t=50^{\circ}\text{C}$	Watt $\Delta t=50^{\circ}\text{C}$
224	4	112	134	164	187	215	265	314	362	393
280	5	140	168	206	234	269	332	393	453	491
336	6	168	202	247	281	323	398	472	544	589
392	7	196	235	288	328	377	464	550	634	687
448	8	224	269	329	374	430	530	629	725	785
504	9	252	302	370	421	484	597	707	815	884
560	10	280	336	411	468	538	663	786	906	982
616	11	308	370	452	515	592	729	865	997	1080
672	12	336	403	493	562	646	796	943	1087	1178
728	13	364	437	534	608	699	862	1022	1178	1276
784	14	392	470	575	655	753	928	1100	1268	1374
840	15	420	504	617	702	807	995	1179	1359	1473
896	16	448	538	658	749	861	1061	1258	1450	1571
952	17	476	571	699	796	915	1127	1336	1540	1669
1008	18	504	605	740	842	968	1193	1415	1631	1767
1064	19	532	638	781	889	1022	1260	1493	1721	1865
1120	20	560	672	822	936	1076	1326	1572	1812	1964
1176	21	588	706	863	983	1130	1392	1651	1903	2062
1232	22	616	739	904	1030	1184	1459	1729	1993	2160
1288	23	644	773	945	1076	1237	1525	1808	2084	2258
1344	24	672	807	986	1123	1291	1591	1886	2174	2356
1400	25	700	840	1028	1170	1345	1658	1965	2265	2454
1456	26	728	874	1069	1217	1399	1724	2044	2356	2553
1512	27	756	907	1110	1264	1453	1790	2122	2446	2651
1568	28	784	941	1151	1310	1506	1856	2201	2537	2749
1624	29	812	975	1192	1357	1560	1923	2279	2627	2847
1680	30	840	1008	1233	1404	1614	1989	2358	2718	2945
1736	31	868	1042	1274	1451	1668	2055	2437	2809	3043
1792	32	896	1075	1315	1498	1722	2122	2515	2899	3142

Высота/Height H [mm]		1600	1700	1800	1900	2000	2100	2200	2300	2500
Ширина Width L [mm]	N° El.	Watt $\Delta t=50^{\circ}\text{C}$	Watt $\Delta t=50^{\circ}\text{C}$	Watt $\Delta t=50^{\circ}\text{C}$	Watt $\Delta t=50^{\circ}\text{C}$	Watt $\Delta t=50^{\circ}\text{C}$	Watt $\Delta t=50^{\circ}\text{C}$	Watt $\Delta t=50^{\circ}\text{C}$	Watt $\Delta t=50^{\circ}\text{C}$	Watt $\Delta t=50^{\circ}\text{C}$
224	4	408	443	456	480	504	541	544	568	612
280	5	510	553	570	600	630	676	680	710	765
336	6	612	664	684	720	756	812	816	852	918
392	7	714	775	798	840	882	947	952	994	1071
448	8	816	885	912	960	1008	1082	1088	1136	1224
504	9	918	996	1026	1080	1134	1217	1224	1278	1377
560	10	1020	1107	1140	1200	1260	1353	1360	1420	1530
616	11	1122	1217	1254	1320	1386	1488	1496	1562	1683
672	12	1224	1328	1368	1440	1512	1623	1632	1704	1836
728	13	1326	1439	1482	1560	1638	1759	1768	1846	1989
784	14	1428	1549	1596	1680	1764	1894	1904	1988	2142
840	15	1530	1660	1710	1800	1890	2029	2040	2130	2295
896	16	1632	1771	1824	1920	2016	2164	2176	2272	2448
952	17	1734	1882	1938	2040	2142	2300	2312	2414	2601
1008	18	1836	1992	2052	2160	2268	2435	2448	2556	2754
1064	19	1938	2103	2166	2280	2394	2570	2584	2698	2907
1120	20	2040	2214	2280	2400	2520	2706	2720	2840	3060
1176	21	2142	2324	2394	2520	2646	2841	2856	2982	3213
1232	22	2244	2435	2508	2640	2772	2976	2992	3124	3366
1288	23	2346	2546	2622	2760	2898	3111	3128	3266	3519
1344	24	2448	2656	2736	2880	3024	3247	3264	3408	3672
1400	25	2550	2767	2850	3000	3150	3382	3400	3550	3825
1456	26	2652	2878	2964	3120	3276	3517	3536	3692	3978
1512	27	2754	2988	3078	3240	3402	3652	3672	3834	4131
1568	28	2856	3099	3192	3360	3528	3788	3808	3976	4284
1624	29	2958	3210	3306	3480	3654	3923	3944	4118	4437
1680	30	3060	3320	3420	3600	3780	4058	4080	4260	4590
1736	31	3162	3431	3534	3720	3906	4194	4216	4402	4743
1792	32	3264	3542	3648	3840	4032	4329	4352	4544	4896

ARDESIA®

ПОЛОТЕНЦЕСУШИТЕЛИ ДЛЯ
НОВЫХ ЖИЛЫХ ЗДАНИЙ
NEW BUILDING TOWEL RAILS

ЭЛЕКТРИЧЕСКИЕ
ПОЛОТЕНЦЕСУШИТЕЛИ
ELECTRIC RADIATORS AND
TOWEL RAILS

РАДИАТОРЫ И
ПОЛОТЕНЦЕСУШИТЕЛИ ИЗ
НЕРЖАВЮЩЕЙ СТАЛИ
STAINLESS STEEL RADIATORS

РАДИАТОРЫ ДЛЯ НОВЫХ ЖИЛЫХ
ЗДАНИЙ
NEW BUILDING RADIATORS

ВЕНТИЛИРУЕМЫЕ РАДИАТОРЫ
VENTILATED RADIATORS

АКСЕССУАРЫ
ACCESSORIES

ПОДДЕРЖКА
TECHNICAL SUPPORT



ROSY

ГОРИЗОНТАЛЬНЫЙ / HORIZONTAL



стр. / page
132



МАТЕРИАЛЫ:

- Горизонтальные круглые коллекторы из углеродистой стали Ø 38 мм
- Излучающие вертикальные профили из углеродистой стали 50x10 мм.

НАБОР ДЛЯ КРЕПЛЕНИЯ:

Полированные держатели, Клапан Маевского, Заглушка, Ключ шестигранный, заглушки и винты для крепления на компактной стене или дырчатом кирпиче, Инструкции по монтажу. Комплект сертифицирован от TÜV в соответствии с VDI 6036-класс 4.

УПАКОВКА:

Радиатор обмотан прочной полиэтиленовой пленкой и помещен в картонную коробку.

ОКРАСКА:

Экологическое эпоксид-полиэфирное напыление (сертификат DIN 55900-1,-2).

ЦВЕТ:

Стандартный цвет радиатора и аксессуаров RAL9010. Таблица цветов на стр. 404.

ПРИНАДЛЕЖНОСТИ

См. страницу 372

МАТЕРИАЛ:

- Vertical collectors in painted mild steel Ø 38 mm.
- Horizontal heating elements in painted mild steel, 50 x 10 mm.

FIXING KIT:

Brackets, airvent, hexagonal tool, plugs and screws for mounting suitable for use on compact or hollow brick walls, user notice. The kit is certified from TÜV in compliance with VDI 6036-class 4.

PACKAGING:

Carton angular and profiles protected by a recyclable film in polyethylene. User notice

included.

PAINTING PROCESS:

Painted with ecological epoxy powders. (Certificate DIN 55900-1,-2)

COLOURS:

Radiator and accessories: standard white colour RAL 9010-R01.

Colour chart: see page 404

ACCESSORIES

See page 372

Макс давление: 5 бар P. Max: 5 bar	Функционирование: Для закрытых систем отопления Functioning: Central heating system	Максимальная рабочая температура: 110 °C T. Max: 110° C	Подключения: 2 x 1/2" внутр. резьба - 1 x 1/2" внутр. резьба для вантуза Connections: 2 x 1/2" gas - 1 x 1/2" gas for airvent
---------------------------------------	--	--	--

ШИРИНА / WIDTH L [mm]	400	500	600	700	800	1000	1200	1400	1500
Вес на элемент Dry Weight per section [kg]	0,56	0,67	0,77	0,88	0,99	1,21	1,43	1,64	1,75
Емкость элемент Element Water content [lit]	0,26	0,29	0,33	0,37	0,40	0,47	0,55	0,62	0,65
Поверхность элемента Element surface [m²]	0,061	0,073	0,085	0,097	0,109	0,133	0,157	0,181	0,193
М/осевое (Только для H1) Pipe Centres I [mm] (H1 only)	342	442	542	642	742	942	1142	1342	1442

Для выхода при температуре Δt, отличной от 50°C см. следующую формулу: требуемый выход = выход при Δt 50°C x (требуемая Δt/50)ⁿ
For output at different Δt than 50°C, please refer to the following formula:
desired output = output at Δt 50°C x (desired Δt/50)ⁿ

ШИРИНА / WIDTH L [mm]	1600	1700	1800	1900	2000	2100	2200	2300	2500
Вес на элемент Dry Weight per section [kg]	1,86	1,97	2,08	2,19	2,29	2,40	2,51	2,62	2,83
Емкость элемент Element Water content [lit]	0,69	0,73	0,76	0,80	0,84	0,87	0,91	0,94	1,02
Поверхность элемента Element surface [m²]	0,205	0,217	0,229	0,241	0,253	0,265	0,277	0,289	0,313
М/осевое (Только для H1) Pipe Centres I [mm] (H1 only)	1542	1642	1742	1842	1942	2042	2142	2242	2442

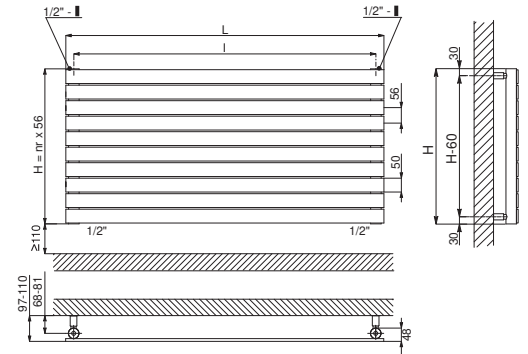

Размеры для клапанов типа Kristal Cordivari / Quotes for Kristal valves

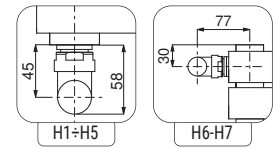

Типовые соединения / Standard connections

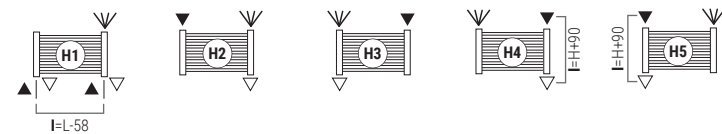

Легенда= Legend=
 In
 Out
 Клапан Маевского Airvent
 H Высота Height
 I Межосевое расстояние Pipe Centres

Специальные Соединения / Special Connections

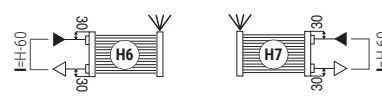

При оформлении заказа всегда указывать тип соединения. За исключением соединения для монотрубной версии. Bidirectional pipe connection not available.

КАК ЗАКАЗАТЬ ROSY ГОРИЗОНТАЛЬНЫЙ / HOW TO ORDER ROSY HORIZONTAL

№ ИЗДЕЛИЯ СТРУКТУРА ARTICLE NR. STRUCTURE	Модель радиатора Radiator model	К-во элементов Elements nr.	Ширина в см Width in cm	Код изделия соединения Article code of the connection	Код изделия цвета Article code of the colour	Постоянное значение Constant value
AAAA	BB	CCC	DDD	EEE	A	
ПРИМЕР / EXAMPLE	Модель радиатора Radiator model	К-во элементов Number of elements	Ширина в см Width in cm	Код изделия соединения Article code of the connection	Код изделия цвета Article code of the colour	Постоянное значение Constant value
RO50	12	150	H01	R01	A	

ПРИМЕР СОЗДАНИЯ КОДА ИЗДЕЛИЯ EXAMPLE OF ARTICLE CODE CREATION

В случае радиатора: ROSY горизонтальный 12 элемент (см. таблицу рядом) 150 Ширина 1500 мм (см. таблицу рядом) H01 соединение H1 (см. стр. 186) R01 цвет R01-White (see page 404) A (постоянная величина)

In the case of a radiator: ROSY HORIZONTAL 12 elements (see the table shown on the side) 150 Width 1500 mm (see the table shown on the side) H01 connection H1 (see page 186) R01 colour R01-White (see page 404) A (Constant value)

Код изделия:
RO50 12 150 H01 R01 A

The article code will be:
RO50 12 150 H01 R01 A

АКСЕССУАРЫ ДЛЯ ИНТЕРЬЕРА / ACCESSORIES

<p>Квадратный клапан Kristal с функцией термостата, белого цвета R01-ral 9010 Kristal valve square with thermostatic option White R01 - ral 9010</p> <p>Подкл. медн. трубы Copper conn. Ø 12/14/15 КОД /Art. nr. 5991990311161</p> <p>Подкл. М/П трубы Multilayer conn. Ø 16 КОД /Art. nr. 5991990311160</p>	<p>Клапан "kristal corner" функцией термостата стандартный цвет белый ral 9010 Kristal valve corner with thermostatic option white R01 - ral 9010</p> <p>Подкл. медн. трубы Copper conn. Ø 12/14/15 КОД /Art. nr. 5991990311176</p> <p>Подкл. М/П трубы Multilayer conn. Ø 16 КОД /Art. nr. 5991990311175</p>	<p>Белая термостатическая головка White thermostatic head</p> <p>(Комплект 2 штуки) (Kit 2 pieces)</p> <p>КОД /Art. nr. 5035270710016</p>
--	---	---

При заказе отдельно от радиатора аксессуары доступны только в стандартном белом цвете.
If ordered separately from the radiator, the accessories are available in standard white only.

Принадлежности и запасные части - См. страницу 372 / Accessories and spare parts - see from page 372.



По заказу изготавливаются все промежуточные размеры для высот от 400 мм до 2500 мм
All intermediate sizes are available for widths from 4 to 32 elements and heights from 400 to 2500 mm

ШИРИНА / WIDTH L [mm]		400	500	600	700	800	1000	1200	1400	1500	Показатель n Exp. n
ВЫСОТА HEIGHT H [mm]	N° El.	Watt Δt=50°C	Watt Δt=50°C	Watt Δt=50°C	Watt Δt=50°C	Watt Δt=50°C	Watt Δt=50°C	Watt Δt=50°C	Watt Δt=50°C	Watt Δt=50°C	
224	4	112	140	168	196	224	280	336	392	420	1,2375
280	5	138	172	206	241	275	344	413	482	516	1,2378
336	6	162	203	244	284	325	406	487	568	609	1,2380
392	7	187	234	280	327	374	467	560	654	701	1,2383
448	8	211	264	317	370	422	528	634	739	792	1,2386
504	9	235	294	353	412	470	588	706	823	882	1,2389
560	10	259	324	388	453	518	647	776	906	971	1,2392
616	11	282	353	424	494	565	706	847	988	1059	1,2394
672	12	306	383	459	536	612	765	918	1071	1148	1,2397
728	13	329	412	494	576	658	823	988	1152	1235	1,2400
784	14	352	441	529	617	705	881	1057	1233	1322	1,2403
840	15	376	470	563	657	751	939	1127	1315	1409	1,2405
896	16	399	499	598	698	798	997	1196	1396	1496	1,2408
952	17	422	527	632	738	843	1054	1265	1476	1581	1,2411
1008	18	444	556	667	778	889	1111	1333	1555	1667	1,2414
1064	19	467	584	701	818	934	1168	1402	1635	1752	1,2416
1120	20	490	613	735	858	980	1225	1470	1715	1838	1,2419
1176	21	513	641	769	897	1026	1282	1538	1795	1923	1,2422
1232	22	536	670	803	937	1071	1339	1607	1875	2009	1,2425
1288	23	558	698	837	977	1116	1395	1674	1953	2093	1,2427
1344	24	581	726	871	1016	1162	1452	1742	2033	2178	1,2430
1400	25	603	754	905	1056	1206	1508	1810	2111	2262	1,2433
1456	26	626	782	938	1095	1251	1564	1877	2190	2346	1,2436
1512	27	648	810	972	1134	1296	1620	1944	2268	2430	1,2439
1568	28	670	838	1006	1173	1341	1676	2011	2346	2514	1,2441
1624	29	693	866	1039	1212	1386	1732	2078	2425	2598	1,2444
1680	30	715	894	1073	1252	1430	1788	2146	2503	2682	1,2447
1736	31	738	922	1106	1291	1475	1844	2213	2582	2766	1,2450
1792	32	760	950	1140	1330	1520	1900	2280	2660	2850	1,2452

ШИРИНА / WIDTH L [mm]		1600	1700	1800	1900	2000	2100	2200	2300	2500	Показатель n Exp. n
ВЫСОТА HEIGHT H [mm]	N° El.	Watt Δt=50°C	Watt Δt=50°C	Watt Δt=50°C	Watt Δt=50°C	Watt Δt=50°C	Watt Δt=50°C	Watt Δt=50°C	Watt Δt=50°C	Watt Δt=50°C	
224	4	448	476	504	532	560	588	616	644	700	1,2375
280	5	550	585	619	654	688	722	757	791	860	1,2378
336	6	650	690	731	771	812	853	893	934	1015	1,2380
392	7	747	794	841	887	934	981	1027	1074	1168	1,2383
448	8	845	898	950	1003	1056	1109	1162	1214	1320	1,2386
504	9	941	1000	1058	1117	1176	1235	1294	1352	1470	1,2389
560	10	1035	1100	1165	1229	1294	1359	1423	1488	1618	1,2392
616	11	1130	1200	1271	1341	1412	1483	1553	1624	1765	1,2394
672	12	1224	1301	1377	1454	1530	1607	1683	1760	1913	1,2397
728	13	1317	1399	1481	1564	1646	1728	1811	1893	2058	1,2400
784	14	1410	1498	1586	1674	1762	1850	1938	2026	2203	1,2403
840	15	1502	1596	1690	1784	1878	1972	2066	2160	2348	1,2405
896	16	1595	1695	1795	1894	1994	2094	2193	2293	2493	1,2408
952	17	1686	1792	1897	2003	2108	2213	2319	2424	2635	1,2411
1008	18	1778	1889	2000	2111	2222	2333	2444	2555	2778	1,2414
1064	19	1869	1986	2102	2219	2336	2453	2570	2686	2920	1,2416
1120	20	1960	2083	2205	2328	2450	2573	2695	2818	3063	1,2419
1176	21	2051	2179	2308	2436	2564	2692	2820	2949	3205	1,2422
1232	22	2142	2276	2410	2544	2678	2812	2946	3080	3348	1,2425
1288	23	2232	2372	2511	2651	2790	2930	3069	3209	3488	1,2427
1344	24	2323	2468	2614	2759	2904	3049	3194	3340	3630	1,2430
1400	25	2413	2564	2714	2865	3016	3167	3318	3468	3770	1,2433
1456	26	2502	2659	2815	2972	3128	3284	3441	3597	3910	1,2436
1512	27	2592	2754	2916	3078	3240	3402	3564	3726	4050	1,2439
1568	28	2682	2849	3017	3184	3352	3520	3687	3855	4190	1,2441
1624	29	2771	2944	3118	3291	3464	3637	3810	3984	4330	1,2444
1680	30	2861	3040	3218	3397	3576	3755	3934	4112	4470	1,2447
1736	31	2950	3135	3319	3504	3688	3872	4057	4241	4610	1,2450
1792	32	3040	3230	3420	3610	3800	3990	4180	4370	4750	1,2452

ARDESIA®

ПОЛОТЕНЦЕСУШИТЕЛИ ДЛЯ
НОВЫХ ЖИЛЫХ ЗДАНИЙ
NEW BUILDING TOWEL RAILS

ЭЛЕКТРИЧЕСКИЕ
ПОЛОТЕНЦЕСУШИТЕЛИ
ELECTRIC RADIATORS AND
TOWEL RAILS

РАДИАТОРЫ И
ПОЛОТЕНЦЕСУШИТЕЛИ ИЗ
НЕРЖАВЮЩЕЙ СТАЛИ
STAINLESS STEEL RADIATORS

РАДИАТОРЫ ДЛЯ НОВЫХ ЖИЛЫХ
ЗДАНИЙ
NEW BUILDING RADIATORS

ВЕНТИЛИРУЕМЫЕ РАДИАТОРЫ
VENTILATED RADIATORS

АКСЕССУАРЫ
ACCESSORIES

ПОДДЕРЖКА
TECHNICAL SUPPORT



ROSY TANDEM

ВЕРТИКАЛЬНЫЙ / VERTICAL



стр. / page
134



Radiators, convectors and ceiling-mounted radiant panels, hot water heating, fan assisted and mixed

МАТЕРИАЛЫ:

- Горизонтальные круглые коллекторы из углеродистой стали ϕ 38 мм.
- Двойные излучающие вертикальные профили из углеродистой стали 50x10 мм.

НАБОР ДЛЯ КРЕПЛЕНИЯ:

Полированные держатели, Клапан Маевского, Заглушка, Ключ шестигранный, заглушки и винты для крепления на компактной стене или дырчатом кирпиче, Инструкции по монтажу.

УПАКОВКА:

Радиатор обмотан прочной

полиэтиленовой пленкой и помещен в картонную коробку.

ОКРАСКА:

Экологическое эпоксид-полиэфирное напыление (сертификат DIN 55900-1,-2).

ЦВЕТ:

Стандартный цвет радиатора и аксессуаров RAL9010. Таблица цветов на стр. 404.

ПРИНАДЛЕЖНОСТИ

См. страницу 372

MATERIAL:

- Horizontal collectors in painted mild steel ϕ 38 mm.
- Double vertical heating elements in painted mild steel 50x10 mm.

FIXING KIT:

Brackets, airvent, hexagonal tool, plugs and screws for mounting suitable for use on compact or hollow brick walls, user notice.

PACKAGING:

Carton angular and profiles protected by a recyclable film in polyethylene. User notice

included.

PAINTING PROCESS:

Painted with ecological epoxy powders. (Certificate DIN 55900-1,-2)

COLOURS:

Radiator and accessories: standard white colour RAL 9010-R01.

Colour chart: see page 404

ACCESSORIES

See page 372

Макс давление: 5 bar P. Max: 5 bar	Функционирование: Для закрытых систем отопления Functioning: Central heating system	Максимальная рабочая температура: 110 °C T. Max: 110° C	Подключения: 2 x 1/2" внутр. резьба - 1 x 1/8" внутр. резьба для вентуза Connections: 2 x 1/2" gas - 1 x 1/8" gas for airvent
---------------------------------------	--	--	--

Высота / HEIGHT H [mm]	500	558	600	658	700	800	858	958	1000
Тепловая мощность на элемент (Вт) Therm. output per el. $\Delta t = 50^\circ C$ [Watt]	50,5	60,3	64,2	69,5	70,7	82,3	94,96	96,1	99,7
Вес на элемент Dry Weight per section [kg]	1,208	1,334	1,425	1,551	1,642	1,860	1,986	2,203	2,294
Емкость элемент Element Water content [lt]	0,473	0,515	0,546	0,588	0,619	0,690	0,732	0,805	0,835
Поверхность элемента Element surface [m ²]	0,133	0,147	0,157	0,171	0,181	0,205	0,219	0,243	0,253
Показатель n / Eкp. n	1,3443	1,3425	1,3423	1,3422	1,3444	1,3417	1,3415	1,3413	1,3411
M/осевое (Только для V3-V4) Pipe Centres l [mm] (V3-V4 only)	442	500	542	600	642	742	800	900	942

Для выхода при температуре Δt , отличной от 50°C
см. следующую формулу: требуемый выход = выход при $\Delta t 50^\circ C \times (\text{требуемая } \Delta t / 50)^\alpha$
For output at different Δt than 50°C, please refer to the following formula:
desired output = output at $\Delta t 50^\circ C \times (\text{desired } \Delta t / 50)^\alpha$

Высота / HEIGHT H [mm]	1200	1400	1600	1800	1900	2000	2200	2300	2500
Тепловая мощность на элемент (Вт) Therm. output per el. $\Delta t = 50^\circ C$ [Watt]	117,0	133,0	149,0	165,0	173,9	180,0	194,4	203,0	218,0
Вес на элемент Dry Weight per section [kg]	2,729	3,163	3,598	4,032	4,249	4,467	4,901	5,118	5,553
Емкость элемент Element Water content [lt]	0,980	1,124	1,269	1,414	1,486	1,559	1,703	1,776	1,920
Поверхность элемента Element surface [m ²]	0,301	0,349	0,397	0,445	0,469	0,493	0,541	0,565	0,613
Показатель n / Eкp. n	1,3405	1,3390	1,3393	1,3387	1,3380	1,3381	1,3370	1,3372	1,3366
M/осевое (Только для V3-V4) Pipe Centres l [mm] (V3-V4 only)	1142	1342	1542	1742	1842	1942	2142	2242	2442

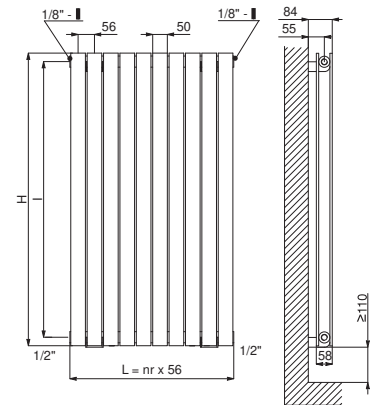

Размеры для клапанов типа Kristal Cordivari / Quotes for Kristal valves

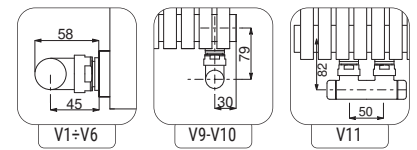

Типовые соединения / Standard connections

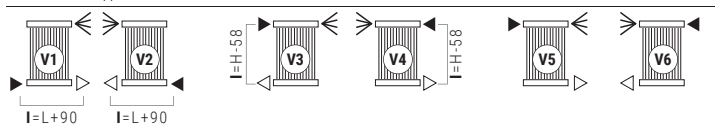

Специальные Соединения / Special Connections

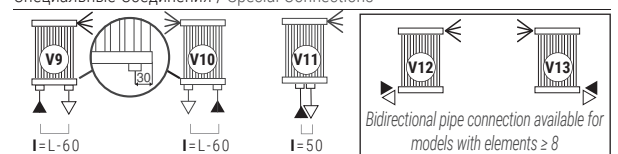

Легенда= Legend= вход In выход Out Клапан Маевского Airvent Высота Height Межосевое расстояние Pipe Centres Ширина Width втулка база Sleeve

При оформлении заказа всегда указывать тип соединения. За исключением соединения для монотрубной версии. Always specify the kind of connection needed when ordering. Bidirectional pipe connection not available.

КАК ЗАКАЗАТЬ ROSY TANDEM ВЕРТИКАЛЬНЫЙ / HOW TO ORDER ROSY TANDEM VERTICAL

№ изделия структура ARTICLE NR. STRUCTURE	Модель радиатора Radiator model	К-во элементов Elements nr.	Высота в см Height in cm	Код изделия соединения Article code of the connection	Код изделия цвета Article code of the colour	Постоянное значение Constant value
AAAA	BB	CCC	DDD	EEE		A
ПРИМЕР / EXAMPLE	Модель радиатора Radiator model Напр.: Rosy TANDEM вертикальный E.g.: Rosy TANDEM vertical	К-во элементов Number of elements Напр.: 12 элемент E.g.: 12 elements	Высота в см Height in cm Пример/Example: 1500 mm	Код изделия соединения Article code of the connection Пример/Example: connection V1	Код изделия цвета Article code of the colour Пример/Example: R01 - White	Постоянное значение Constant value
	RO50	12	150	V01	R01	A

ПРИМЕР СОЗДАНИЯ КОДА ИЗДЕЛИЯ

EXAMPLE OF ARTICLE CODE CREATION

В случае радиатора:

RO50 ... ROSY TANDEM

вертикальный

12 ... 12 элемент

(см. таблицу рядом)

150 Высота 1500 mm

(см. таблицу рядом)

V01 ... соединение V1

(см. стр. 186)

R01 цвет R01-White

(see page 404)

A (постоянная величина)

Код изделия:

RO50 12 150 V01 R01 A

В случае радиатора:

RO50 ... ROSY TANDEM

VERTICAL

12 ... 12 elements

(see the table shown on the side)

150 Height 1500 mm

(see the table shown on the side)

V01 ... connection V1

(see page 186)

R01 ... colour R01-White

(see page 404)

A (Constant value)

The article code will be:

RO50 12 150 V01 R01 A

АКСЕССУАРЫ ДЛЯ ИНТЕРЬЕРА / ACCESSORIES

<p>Квадратный клапан Kristal с функцией термостата, белого цвета R01-ral 9010 Kristal valve square with thermostatic option White R01 - ral 9010</p> <p>Подкл. медн. трубы Copper conn. ϕ 12/14/15 КОД /Art. nr. 5991990311161</p> <p>Подкл. М/П трубы Multilayer conn. ϕ 16 КОД /Art. nr. 5991990311160</p>	<p>Клапан Kristal с квадратными трубными отверстиями 50 мм с термостатом - белый R01 Kristal valve square pipe centres 50 mm with thermostatic option-White R01</p> <p>Подкл. медн. трубы Copper conn. ϕ 12/14/15 КОД /Art. nr. 5991990311186</p> <p>Подкл. М/П трубы Multilayer conn. ϕ 16 КОД /Art. nr. 5991990311185</p>	<p>Белая термостатическая головка White thermostatic head</p> <p>(Комплект 2 штуки) (Kit 2 pieces)</p> <p>КОД /Art. nr. 5035270710016</p>
---	--	--

При заказе отдельно от радиатора аксессуары доступны только в стандартном белом цвете.
If ordered separately from the radiator, the accessories are available in standard white only.

Принадлежности и запасные части - См. страницу 372 / Accessories and spare parts - see from page 372.

По заказу изготавливаются все промежуточные размеры для высот от 500 мм до 2500 мм
All intermediate sizes are available for widths from 4 to 18 elements and heights from 500 to 2500 mm

Высота/Height H [mm]		500	558	600	658	700	800	858	958	1000
ШИРИНА Width L [mm]	N° El.	Watt $\Delta t=50^{\circ}\text{C}$	Watt $\Delta t=50^{\circ}\text{C}$	Watt $\Delta t=50^{\circ}\text{C}$	Watt $\Delta t=50^{\circ}\text{C}$	Watt $\Delta t=50^{\circ}\text{C}$	Watt $\Delta t=50^{\circ}\text{C}$	Watt $\Delta t=50^{\circ}\text{C}$	Watt $\Delta t=50^{\circ}\text{C}$	Watt $\Delta t=50^{\circ}\text{C}$
224	4	202	241	257	278	283	329	352	384	399
280	5	252	301	321	348	353	412	440	480	499
336	6	303	362	385	417	424	494	527	577	598
392	7	353	422	449	487	495	576	615	673	698
448	8	404	482	514	556	565	658	703	769	798
504	9	454	543	578	626	636	741	791	865	897
560	10	505	603	642	695	707	823	879	961	997
616	11	555	663	706	765	777	905	967	1057	1097
672	12	606	724	770	834	848	988	1055	1153	1196
728	13	656	784	835	904	919	1070	1143	1249	1296
784	14	707	844	899	973	989	1152	1231	1345	1396
840	15	757	904	963	1043	1060	1235	1319	1441	1496
896	16	807	965	1027	1112	1131	1317	1406	1537	1595
952	17	858	1025	1091	1182	1201	1399	1494	1633	1695
1008	18	908	1085	1156	1251	1272	1481	1582	1730	1795

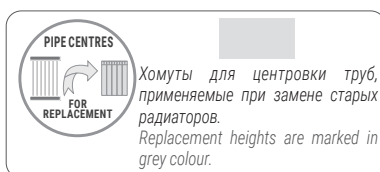

Высота/Height H [mm]		1200	1400	1600	1800	1900	2000	2200	2300	2500
ШИРИНА Width L [mm]	N° El.	Watt $\Delta t=50^{\circ}\text{C}$	Watt $\Delta t=50^{\circ}\text{C}$	Watt $\Delta t=50^{\circ}\text{C}$	Watt $\Delta t=50^{\circ}\text{C}$	Watt $\Delta t=50^{\circ}\text{C}$	Watt $\Delta t=50^{\circ}\text{C}$	Watt $\Delta t=50^{\circ}\text{C}$	Watt $\Delta t=50^{\circ}\text{C}$	Watt $\Delta t=50^{\circ}\text{C}$
224	4	468	532	596	660	696	720	778	812	872
280	5	585	665	745	825	870	900	972	1015	1090
336	6	702	798	894	990	1043	1080	1166	1218	1308
392	7	819	931	1043	1155	1217	1260	1361	1421	1526
448	8	936	1064	1192	1320	1391	1440	1555	1624	1744
504	9	1053	1197	1341	1485	1565	1620	1750	1827	1962
560	10	1170	1330	1490	1650	1739	1800	1944	2030	2180
616	11	1287	1463	1639	1815	1913	1980	2138	2233	2398
672	12	1404	1596	1788	1980	2087	2160	2333	2436	2616
728	13	1521	1729	1937	2145	2261	2340	2527	2639	2834
784	14	1638	1862	2086	2310	2435	2520	2722	2842	3052
840	15	1755	1995	2235	2475	2609	2700	2916	3045	3270
896	16	1872	2128	2384	2640	2782	2880	3110	3248	3488
952	17	1989	2261	2533	2805	2956	3060	3305	3451	3706
1008	18	2106	2394	2682	2970	3130	3240	3499	3654	3924

ARDESIA®

ПОЛОТЕНЦЕСУШИТЕЛИ ДЛЯ
НОВЫХ ЖИЛЫХ ЗДАНИЙ
NEW BUILDING TOWEL RAILS

ЭЛЕКТРИЧЕСКИЕ
ПОЛОТЕНЦЕСУШИТЕЛИ
ELECTRIC RADIATORS AND
TOWEL RAILS

РАДИАТОРЫ И
ПОЛОТЕНЦЕСУШИТЕЛИ ИЗ
НЕРЖАВЕЮЩЕЙ СТАЛИ
STAINLESS STEEL RADIATORS

РАДИАТОРЫ ДЛЯ НОВЫХ ЖИЛЫХ
ЗДАНИЙ
NEW BUILDING RADIATORS

ВЕНТИЛИРУЕМЫЕ РАДИАТОРЫ
VENTILATED RADIATORS

АКСЕССУАРЫ
ACCESSORIES

ПОДДЕРЖКА
TECHNICAL SUPPORT



ROSY TANDEM

ГОРИЗОНТАЛЬНЫЙ / HORIZONTAL



стр. / page
138



CLASS 1-2-3-4

МАТЕРИАЛЫ:

- Вертикальные коллекторы из углеродистой стали \varnothing 38 mm.
- Двойные излучающие горизонтальные профили из углеродистой стали 50x10 mm.

НАБОР ДЛЯ КРЕПЛЕНИЯ:

Полированные держатели, Клапан Маевского, Заглушка, Ключ шестигранный, заглушки и винты для крепления на компактной стене или дырчатом кирпиче, Инструкции по монтажу. Комплект сертифицирован от TÜV в соответствии с VDI 6036-класс 4.

УПАКОВКА:

Радиатор обмотан прочной полиэтиленовой пленкой и помещен в картонную коробку.

ОКРАСКА:

Экологическое эпоксид-полиэфирное напыление (сертификат DIN 55900-1,-2).

ЦВЕТ:

Стандартный цвет радиатора и аксессуаров RAL9010. Таблица цветов на стр. 404.

ПРИНАДЛЕЖНОСТИ

См. страницу 372

МАТЕРИАЛ:

- Vertical collectors in painted mild steel \varnothing 38 mm.
- Double horizontal heating elements in painted mild steel, 50 x 10 mm.

FIXING KIT:

Brackets, airvent, hexagonal tool, plugs and screws for mounting suitable for use on compact or hollow brick walls, user notice. The kit is certified from TÜV in compliance with VDI 6036-class 4.

PACKAGING:

Carton angular and profiles protected by a recyclable film in polyethylene. User notice

included.

PAINTING PROCESS:

Painted with ecological epoxy powders. (Certified DIN 55900-1,-2)

COLOURS:

Radiator and accessories: standard white colour RAL 9010-R01.

Colour chart: see page 404

ACCESSORIES

See page 372

Макс давление: 5 bar P. Max: 5 bar	Функционирование: Для закрытых систем отопления Functioning: Central heating system	Максимальная рабочая температура: 110 °C T. Max: 110° C	Подключения: 2 x 1/2" внутр. резьба - 1 x 1/2" внутр. резьба для вантуза Connections: 2 x 1/2" gas - 1 x 1/2" gas for airvent
---------------------------------------	--	--	--

ШИРИНА / WIDTH L [mm]	400	500	600	700	800	1000	1200	1400	1500
Вес на элемент Dry Weight per section [kg]	0,99	1,208	1,425	1,64	1,860	2,294	2,729	3,163	3,381
Емкость элемент Element Water content [lt]	0,40	0,473	0,546	0,62	0,690	0,835	0,980	1,124	1,197
Поверхность элемента Element surface [m²]	0,11	0,133	0,157	0,18	0,205	0,253	0,301	0,349	0,373
М/осевое (Только для H1) Pipe Centres I [mm] (H1 only)	342	442	542	642	742	942	1142	1342	1442

Для выхода при температуре Δt , отличной от 50°C
см. следующую формулу: требуемый выход = выход при Δt 50°C x (требуемая $\Delta t/50$)ⁿ
For output at different Δt than 50°C, please refer to the following formula:
desired output = output at Δt 50°C x (desired $\Delta t/50$)ⁿ

ШИРИНА / WIDTH L [mm]	1600	1700	1800	1900	2000	2200	2300	2500
Вес на элемент Dry Weight per section [kg]	3,598	3,815	4,032	4,249	4,467	4,901	5,118	5,553
Емкость элемент Element Water content [lt]	1,269	1,341	1,414	1,486	1,559	1,703	1,776	1,920
Поверхность элемента Element surface [m²]	0,397	0,421	0,445	0,469	0,493	0,541	0,565	0,613
М/осевое (Только для H1) Pipe Centres I [mm] (H1 only)	1542	1642	1742	1842	1942	2142	2242	2442

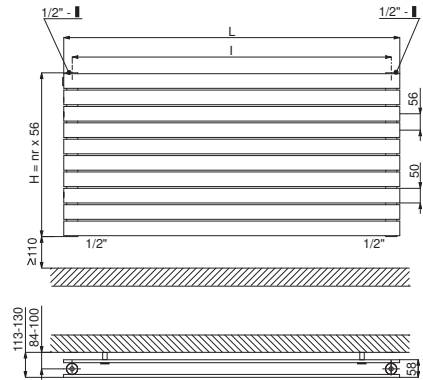

Размеры для клапанов типа Kristal Cordivari / Quotes for Kristal valves

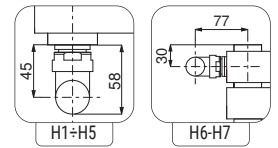

Типовые соединения / Standard connections

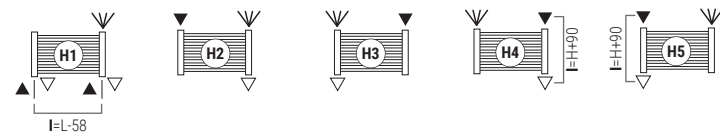

Легенда= Legend= вход In выход Out Клапан Маевского Airvent H Высота Height I Межосевое расстояние Pipe Centres L Ширина Width втулка база Sleeve

Специальные Соединения / Special Connections

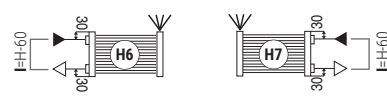

При оформлении заказа всегда указывать тип соединения. За исключением соединения для монотрубной версии. Always specify the kind of connection needed when ordering. Bidirectional pipe connection not available.

КАК ЗАКАЗАТЬ ROSY TANDEM ГОРИЗОНТАЛЬНЫЙ / HOW TO ORDER ROSY TANDEM HORIZONTAL

№ ИЗДЕЛИЯ СТРУКТУРА ARTICLE NR. STRUCTURE	Модель радиатора Radiator model	К-во элементов Elements nr.	Ширина в см Width in cm	Код изделия соединения Article code of the connection	Код изделия цвета Article code of the colour	Постоянное значение Constant value
AAAA	BB	CCC	DDD	EEE	A	
ПРИМЕР / EXAMPLE	Модель радиатора Radiator model	К-во элементов Number of elements	Ширина в см Width in cm	Код изделия соединения Article code of the connection	Код изделия цвета Article code of the colour	Постоянное значение Constant value
RO50	12	150	H01	R01	A	

ПРИМЕР СОЗДАНИЯ КОДА ИЗДЕЛИЯ EXAMPLE OF ARTICLE CODE CREATION

В случае радиатора: ROSY TANDEM горизонтальный
R050... ROSY TANDEM... HORIZONTAL
12... 12 элемент (см. таблицу рядом)
150... Ширина 1500 mm (см. таблицу рядом)
H01... соединение H1 (см. стр. 186)
R01... цвет R01-White (see page 404)
A... (постоянная величина)
Код изделия: R050 12 150 H01 R01 A

In the case of a radiator: ROSY TANDEM HORIZONTAL
R050... ROSY TANDEM HORIZONTAL
12... 12 elements (see the table shown on the side)
150... Width 1500 mm (see the table shown on the side)
H01... connection H1 (see page 186)
R01... colour R01-White (see page 404)
A... (Constant value)
The article code will be: R050 12 150 H01 R01 A

АКСЕССУАРЫ ДЛЯ ИНТЕРЬЕРА / ACCESSORIES

<p>Квадратный клапан Kristal с функцией термостата, белого цвета R01-ral 9010 Kristal valve square with thermostatic option White R01 - ral 9010</p> <p>Подкл. медн. трубы Copper conn. \varnothing 12/14/15 КОД /Art. nr. 5991990311161</p> <p>Подкл. М/П трубы Multilayer conn. \varnothing 16 КОД /Art. nr. 5991990311160</p>	<p>Клапан "kristal corner" функцией термостата стандартный цвет белый ral 9010 Kristal valve corner with thermostatic option white R01 - ral 9010</p> <p>Подкл. медн. трубы Copper conn. \varnothing 12/14/15 КОД /Art. nr. 5991990311176</p> <p>Подкл. М/П трубы Multilayer conn. \varnothing 16 КОД /Art. nr. 5991990311175</p>	<p>Белая термостатическая головка White thermostatic head</p> <p>(Комплект 2 штуки) (Kit 2 pieces)</p> <p>КОД /Art. nr. 5035270710016</p>
--	---	---

При заказе отдельно от радиатора аксессуары доступны только в стандартном белом цвете.
If ordered separately from the radiator, the accessories are available in standard white only.

Принадлежности и запасные части - См. страницу 372 / Accessories and spare parts - see from page 372.

По заказу изготавливаются все промежуточные размеры для высот от 500 мм до 2500 мм
All intermediate sizes are available for widths from 4 to 18 elements and heights from 500 to 2500 mm

ШИРИНА / WIDTH L [mm]		400	500	600	700	800	1000	1200	1400	1500	Показатель n Евр. n
ВЫСОТА HEIGHT H [mm]	N° El.	Watt $\Delta t=50^{\circ}\text{C}$	Watt $\Delta t=50^{\circ}\text{C}$	Watt $\Delta t=50^{\circ}\text{C}$	Watt $\Delta t=50^{\circ}\text{C}$	Watt $\Delta t=50^{\circ}\text{C}$	Watt $\Delta t=50^{\circ}\text{C}$	Watt $\Delta t=50^{\circ}\text{C}$	Watt $\Delta t=50^{\circ}\text{C}$	Watt $\Delta t=50^{\circ}\text{C}$	
224	4	196	245	294	343	392	490	588	686	735	1,2547
280	5	240	300	359	419	479	599	719	839	899	1,2520
336	6	282	353	423	494	564	705	846	987	1058	1,2492
392	7	323	404	485	566	646	808	970	1131	1212	1,2465
448	8	363	454	545	636	726	908	1090	1271	1362	1,2438
504	9	402	503	603	704	804	1005	1206	1407	1508	1,2410
560	10	440	550	659	769	879	1099	1319	1539	1649	1,2383
616	11	476	596	715	834	953	1191	1429	1667	1787	1,2355
672	12	512	640	768	896	1024	1280	1536	1792	1920	1,2328
728	13	547	684	820	957	1094	1367	1640	1914	2051	1,2301
784	14	580	726	871	1016	1161	1451	1741	2031	2177	1,2273
840	15	613	767	920	1073	1226	1533	1840	2146	2300	1,2246
896	16	645	807	968	1129	1290	1613	1936	2258	2420	1,2218
952	17	676	846	1015	1184	1353	1691	2029	2367	2537	1,2191
1008	18	707	884	1060	1237	1414	1767	2120	2474	2651	1,2164

ШИРИНА / WIDTH L [mm]		1600	1700	1800	1900	2000	2200	2300	2500	Показатель n Евр. n
ВЫСОТА HEIGHT H [mm]	N° El.	Watt $\Delta t=50^{\circ}\text{C}$	Watt $\Delta t=50^{\circ}\text{C}$	Watt $\Delta t=50^{\circ}\text{C}$	Watt $\Delta t=50^{\circ}\text{C}$	Watt $\Delta t=50^{\circ}\text{C}$	Watt $\Delta t=50^{\circ}\text{C}$	Watt $\Delta t=50^{\circ}\text{C}$	Watt $\Delta t=50^{\circ}\text{C}$	
224	4	784	833	882	931	980	1078	1127	1225	1,2547
280	5	958	1018	1078	1138	1198	1318	1378	1498	1,2520
336	6	1128	1199	1269	1340	1410	1551	1622	1763	1,2492
392	7	1293	1374	1454	1535	1616	1778	1858	2020	1,2465
448	8	1453	1544	1634	1725	1816	1998	2088	2270	1,2438
504	9	1608	1709	1809	1910	2010	2211	2312	2513	1,2410
560	10	1758	1868	1978	2088	2198	2418	2528	2748	1,2383
616	11	1906	2025	2144	2263	2382	2620	2739	2978	1,2355
672	12	2048	2176	2304	2432	2560	2816	2944	3200	1,2328
728	13	2187	2324	2461	2597	2734	3007	3144	3418	1,2301
784	14	2322	2467	2612	2757	2902	3192	3337	3628	1,2273
840	15	2453	2606	2759	2913	3066	3373	3526	3833	1,2246
896	16	2581	2742	2903	3065	3226	3549	3710	4033	1,2218
952	17	2706	2875	3044	3213	3382	3720	3889	4228	1,2191
1008	18	2827	3004	3181	3357	3534	3887	4064	4418	1,2164



ВЕРХНЯЯ КРЫШКА ПОСТАВЛЯЕТСЯ
ПО ЗАПРОСУ
UPPER COVER AVAILABLE UPON
REQUEST

ARDESIA®

ПОЛОТЕНЦЕСУШИТЕЛИ ДЛЯ
НОВЫХ ЖИЛЫХ ЗДАНИЙ
NEW BUILDING TOWEL RAILS

ЭЛЕКТРИЧЕСКИЕ
ПОЛОТЕНЦЕСУШИТЕЛИ
ELECTRIC RADIATORS AND
TOWEL RAILS

РАДИАТОРЫ И
ПОЛОТЕНЦЕСУШИТЕЛИ ИЗ
НЕРЖАВЮЩЕЙ СТАЛИ
STAINLESS STEEL RADIATORS

РАДИАТОРЫ ДЛЯ НОВЫХ ЖИЛЫХ
ЗДАНИЙ
NEW BUILDING RADIATORS

ВЕНТИЛИРУЕМЫЕ РАДИАТОРЫ
VENTILATED RADIATORS

АКСЕССУАРЫ
ACCESSORIES

ПОДДЕРЖКА
TECHNICAL SUPPORT



ROSY MAX



стр. / page
140



МАТЕРИАЛЫ:

- Горизонтальные круглые коллекторы из углеродистой стали \varnothing 38 mm.
- Двойные излучающие вертикальные профили из углеродистой стали 10x50 mm.

НАБОР ДЛЯ КРЕПЛЕНИЯ:

Полированные держатели, Клапан Маевского, Заглушка, Ключ шестигранный, заглушки и винты для крепления на компактной стене или дырчатом кирпиче, Инструкции по монтажу.

УПАКОВКА:

Радиатор обмотан прочной

полиэтиленовой пленкой и помещен в картонную коробку.

ОКРАСКА:

Экологическое эпоксид-полиэфирное напыление (сертификат DIN 55900-1,-2).

ЦВЕТ:

Стандартный цвет радиатора и аксессуаров RAL9010. Таблица цветов на стр. 404.

ПРИНАДЛЕЖНОСТИ

См. страницу 372

MATERIAL:

- Horizontal collectors in painted mild steel \varnothing 38 mm.
- Double vertical heating elements in painted mild steel 50 x 10 mm.

FIXING KIT:

Brackets, airvent, hexagonal tool, plugs and screws for mounting suitable for use on compact or hollow brick walls, user notice.

PACKAGING:

Carton angular and profiles protected by a recyclable film in polyethylene. User notice

included.

PAINTING PROCESS:

Painted with ecological epoxy powders. (Certificate DIN 55900-1,-2)

COLOURS:

Radiator and accessories: standard white colour RAL 9010-R01.

Colour chart: see page 404

ACCESSORIES

See page 372

Макс давление: 5 бар P. Max: 5 bar	Функционирование: Для закрытых систем отопления Functioning: Central heating system	Максимальная рабочая температура: 110 °C T. Max: 110° C	Подключения: 2 x 1/2" внутр. резьба - 1 x 1/8" внутр. резьба для вантуза Connections: 2 x 1/2" gas - n° 1 da 1/8" gas for airvent
---------------------------------------	--	--	--

ВЫСОТА / HEIGHT H [mm]	390	540	640	840	940	1800	2000
Тепловая мощность на элемент (Вт) Therm. output per el. $\Delta t = 50^\circ\text{C}$ [Watt]	69,5	88,7	101,5	130,6	139,9	250	275,6
Вес на элемент Dry Weight per section [kg]	1,393	1,882	2,207	2,859	3,185	5,987	6,639
Емкость элемент Element Water content [lt]	0,535	0,698	0,806	1,023	1,132	2,065	2,282
Поверхность элемента Element surface [m ²]	0,154	0,208	0,244	0,316	0,352	0,661	0,733
Показатель n / Exp. n	1,2762	1,2754	1,275	1,2746	1,2742	1,3187	1,3167
M/осевое (Только для V3-V4) Pipe Centres l [mm] (V3-V4 only)	350	500	600	800	900	1760	1960

Для выхода при температуре Δt , отличной от 50°C
см. следующую формулу: требуемый выход = выход при $\Delta t 50^\circ\text{C} \times (\text{требуемая } \Delta t / 50)^\text{n}$

For output at different Δt than 50°C , please refer to the following formula:
desired output = output at $\Delta t 50^\circ\text{C} \times (\text{desired } \Delta t / 50)^\text{n}$

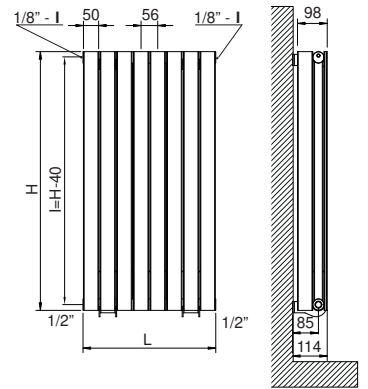

Размеры для клапанов типа Kristal Cordivari / Quotes for Kristal valves

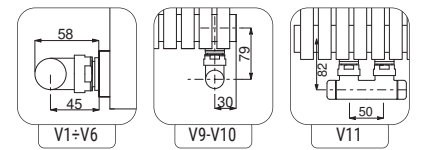

Типовые соединения / Standard connections

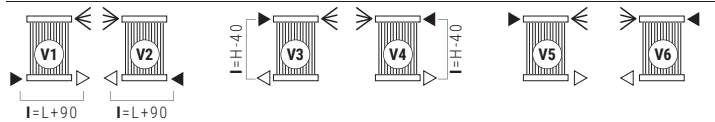

Специальные Соединения / Special Connections

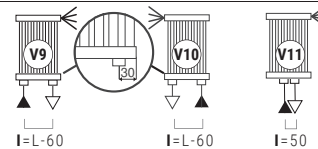

Легенда= Legend=
 вход In
 выход Out
 Клапан Маевского Airvent
 H Высота Height
 l Межосевое расстояние Pipe Centres
 L Ширина Width
 втулка база Sleeve

При оформлении заказа всегда указывать тип соединения. За исключением соединения для монотрубной версии. Always specify the kind of connection needed when ordering. Bidirectional pipe connection not available.

КАК ЗАКАЗАТЬ ROSY MAX / HOW TO ORDER ROSY MAX

№ ИЗДЕЛИЯ СТРУКТУРА ARTICLE NR. STRUCTURE	Модель радиатора Radiator model	К-во элементов Elements nr.	Высота в см Height in cm	Код изделия соединения Article code of the connection	Код изделия цвета Article code of the colour	Постоянное значение Constant value
AAAA	BB	CCC	DDD	EEE	A	
ПРИМЕР / EXAMPLE	Модель радиатора Напр.: Rosy MAX E.g.: Rosy MAX	К-во элементов Напр.: 12 элемент E.g.: 12 elements	Высота в см Напр.:/Example: 1800 mm	Код изделия соединения Напр.: V1 E.g.: connection V1	Код изделия цвета Напр.: R01 - White E.g.: R01 - White	Постоянное значение Constant value
	RX50	12	180	V01	R01	A

ПРИМЕР СОЗДАНИЯ КОДА ИЗДЕЛИЯ EXAMPLE OF ARTICLE CODE CREATION

В случае радиатора:
RX50 ... ROSY MAX
12 12 элемент
 (см. таблицу рядом)
180 Высота 1800 mm
 (см. таблицу рядом)
V01 соединение V1
 (см. стр. 186)
R01 цвет R01-White
 (see page 404)
 A (постоянная величина)

In the case of a radiator:
RX50 ... ROSY MAX
12 12 elements
 (see the table shown on the side)
180 Height 1800 mm
 (see the table shown on the side)
V01 connection V1
 (see page 186)
R01 colour R01-White
 (see page 404)
 A (Constant value)

Код изделия:
RX50 12 180 V01 R01 A

The article code will be:
RX50 12 180 V01 R01 A

АКСЕССУАРЫ ДЛЯ ИНТЕРЬЕРА / ACCESSORIES

<p>Квадратный клапан Kristal с функцией термостата, белого цвета R01-ral 9010 Kristal valve square with thermostatic option White R01 - ral 9010</p> <p>Подкл. медн. трубы Copper conn. \varnothing 12/14/15 КОД /Art. nr. 5991990311161</p> <p>Подкл. М/П трубы Multilayer conn. \varnothing 16 КОД /Art. nr. 5991990311160</p>	<p>Клапан Kristal с квадратными трубными отверстиями 50 мм с термостатом - белый R01 Kristal valve square pipe centres 50 mm with thermostatic option-White R01</p> <p>Подкл. медн. трубы Copper conn. \varnothing 12/14/15 КОД /Art. nr. 5991990311186</p> <p>Подкл. М/П трубы Multilayer conn. \varnothing 16 КОД /Art. nr. 5991990311185</p>	<p>Белая термостатическая головка White thermostatic head</p> <p>(Комплект 2 штуки) (Kit 2 pieces)</p> <p>КОД /Art. nr. 5035270710016</p>
---	--	--

При заказе отдельно от радиатора аксессуары доступны только в стандартном белом цвете.
If ordered separately from the radiator, the accessories are available in standard white only.

Принадлежности и запасные части - См. страницу 372 / Accessories and spare parts - see from page 372.

Высота/Height H [mm]		390	540	640	840	940	1800	2000
ШИРИНА Width L [mm]	N° El.	Watt $\Delta t=50^{\circ}\text{C}$	Watt $\Delta t=50^{\circ}\text{C}$	Watt $\Delta t=50^{\circ}\text{C}$	Watt $\Delta t=50^{\circ}\text{C}$	Watt $\Delta t=50^{\circ}\text{C}$	Watt $\Delta t=50^{\circ}\text{C}$	Watt $\Delta t=50^{\circ}\text{C}$
274	5	347	443	507	653	699	1250	1378
330	6	417	532	609	784	839	1500	1653
386	7	486	621	710	914	979	1750	1929
442	8	556	709	812	1045	1119	2000	2205
498	9	625	798	913	1175	1259	2250	2480
554	10	695	887	1015	1306	1399	2500	2756
610	11	764	975	1116	1437	1539	2750	3031
666	12	833	1064	1218	1567	1678	3000	3307
722	13	903	1153	1319	1698	1818	3250	3582
778	14	972	1241	1420	1828	1958	3500	3858
834	15	1042	1330	1522	1959	2098		
890	16	1111	1419	1623	2090	2238		
946	17	1181	1507	1725	2220	2378		
1002	18	1250	1596	1826	2351	2518		
1058	19	1320	1684	1928	2481	2657		
1114	20	1389	1773	2029	2612	2797		
1170	21	1459	1862	2131	2743	2937		
1226	22	1528	1950	2232	2873	3077		
1282	23	1597	2039	2334	3004	3217		
1338	24	1667	2128	2435	3134	3357		
1394	25	1736	2216	2536				
1450	26	1806	2305	2638				
1506	27	1875	2394	2739				
1562	28	1945	2482	2841				
1618	29	2014	2571	2942				
1674	30	2084	2660	3044				
1730	31	2153	2748	3145				
1786	32	2222	2837	3247				



Радиаторы 1800 и 2000 высот
поставляются с боковыми
кожухами
HEIGHTS 1800 AND 2000
INCLUDES LATERAL CARTER



Хомуты для центровки труб,
применяемые при замене старых
радиаторов.
Replacement heights are marked in
grey colour.

ARDESIA®

ПОЛОТЕНЦЕСУШИТЕЛИ ДЛЯ
НОВЫХ ЖИЛЫХ ЗДАНИЙ
NEW BUILDING TOWEL RAILS

ЭЛЕКТРИЧЕСКИЕ
ПОЛОТЕНЦЕСУШИТЕЛИ
ELECTRIC RADIATORS AND
TOWEL RAILS

РАДИАТОРЫ И
ПОЛОТЕНЦЕСУШИТЕЛИ ИЗ
НЕРЖАВЕЮЩЕЙ СТАЛИ
STAINLESS STEEL RADIATORS

РАДИАТОРЫ ДЛЯ НОВЫХ ЖИЛЫХ
ЗДАНИЙ
NEW BUILDING RADIATORS

ВЕНТИЛИРУЕМЫЕ РАДИАТОРЫ
VENTILATED RADIATORS

АКСЕССУАРЫ
ACCESSORIES

ПОДДЕРЖКА
TECHNICAL SUPPORT



ROSY PICTURE



Radiators, convectors and ceiling-mounted radiant panels, hot water heating, fan assisted and mixed

ПЕРСониФИЦИРОВАННЫЙ

- **ROSY**
- **ROSY TANDEM**
- **ROSY MAX**

радиаторы с вашими любимыми картинками, навсегда запечатленными на поверхности.



Customise

- **ROSY**
- **ROSY TANDEM**
- **ROSY MAX**

radiators with your favourite pictures, forever imprinted on the surface.

МАКСИМАЛЬНЫЕ РАЗМЕРЫ В НАЛИЧИИ MAXIMUM DIMENSIONS AVAILABLE

Одна из двух сторон не может превышать 896 мм
One of the two sides can not exceed measure of 896 mm

В отношении технических характеристик и соединений см.:

ROSY стр. 328-330

ROSY TANDEM стр. 332-334

ROSY MAX стр. 336

For technical features and connections see:

ROSY see page 328-330

ROSY TANDEM see page 332-334

ROSY MAX see page 336



КАК ЗАКАЗАТЬ (ПЕРСониФИЦИРОВАННЫЕ ИЗОБРАЖЕНИЯ)

- Выберите модель **ROSY / ROSY TANDEM / ROSY MAX**
- Выберите вертикальную или горизонтальную версию, желаемый размер радиатора (H и L) и тип подключения.
- Отправьте изображение с высоким разрешением (300 dpi - jpg, tiff, eps-файл) или реальное изображение. (Материал, использованный для рендеринга, возвращению не подлежит).
- Отправьте освобождение от обязательства дилеру Cordivari (все изображения, отправленные клиентом, должны соответствовать всем правилам авторского права).
- Наша графическая команда скорректирует размеры изображения на выбранный радиатор
- Утвердить предварительный просмотр и заказ в формате PDF.

HOW TO ORDER (CUSTOM IMAGES)

- Choose **ROSY / ROSY TANDEM / ROSY MAX** model
- Select the vertical or horizontal version, the desired radiator size (H and L) and the connection type.
- Send your high resolution image (300 dpi - jpg, tiff, eps file), or your real picture. (Material used for rendering will not be given back).
- Send the related acquittance to Cordivari dealer (All images sent by customer must respect all relevant rules of copyright).
- Our graphic team will resize the desired image on the selected radiator
- Approve the pdf preview and order.



КАК ЗАКАЗАТЬ (СТАНДАРТНЫЕ ИЗОБРАЖЕНИЯ)

- Выберите модель **ROSY / ROSY TANDEM / ROSY MAX**
- Выберите вертикальную или горизонтальную версию, желаемый размер радиатора (H и L) и тип подключения.
- Выберите картинку из нашей галереи изображений.
- Наша графическая команда скорректирует размеры изображения на выбранный радиатор
- Утвердить предварительный просмотр и заказ в формате PDF.

HOW TO ORDER (STANDARD IMAGES)

- Choose **ROSY / ROSY TANDEM / ROSY MAX** model
- Select the vertical or horizontal version, the desired radiator size (H and L) and the connection type.
- Choose a picture from our image gallery.
- Our graphic team will resize the desired image on the selected radiator
- Approve the pdf preview and order.

ГАЛЕРЕЯ ИЗОБРАЖЕНИЙ / IMAGE GALLERY



Радиаторы Rosy Picture® изготовлены из окрашенной мягкой стали с использованием уникального и долговечный процесса покраски. Процесс покраски Rosy Picture® был отмечен ANVER (Итальянская Ассоциация Художников) на выставке «Polveri 2001» (Верона, Италия), где он отличился своими инновациями, высококачественной отделкой и экологичным подходом.

Rosy Picture® radiators are made in painted mild steel using a unique and everlasting painting process. The Rosy Picture® painting process has been awarded by ANVER (Italian Painters Association), during "Polveri 2001" Exhibition (Verona, Italy), where it stood out for its innovation, high quality finishing and eco-friendly approach.

PICTURES BY: PIERO & ITALO DEL GOVERNATORE - ITALCOLOR



FISHER (P09)



BAY (P10)



SHORE (P11)

IMAGES



LANDSCAPE (P99)



LAGO (P99)



RIVER (P18)



THE KISS (P99)



SILHOUETTE (P01)



IRIS 03 (P27)



PARIS (P99)

FRAME SEASON - ARTWORK BY MARIANO MORONI



ABSTRACT 01 (G11)



ABSTRACT 02 (G12)



ABSTRACT 03 (G13)



ABSTRACT 04 (G14)



ABSTRACT 05 (G15)



ABSTRACT 06 (G16)

ARDESIA®

ПОЛОТЕНЦЕСУШИТЕЛИ ДЛЯ НОВЫХ ЖИЛЫХ ЗДАНИЙ
NEW BUILDING TOWEL RAILS

ЭЛЕКТРИЧЕСКИЕ ПОЛОТЕНЦЕСУШИТЕЛИ
ELECTRIC RADIATORS AND TOWEL RAILS

РАДИАТОРЫ И ПОЛОТЕНЦЕСУШИТЕЛИ ИЗ НЕРЖАВЕЮЩЕЙ СТАЛИ
STAINLESS STEEL RADIATORS

РАДИАТОРЫ ДЛЯ НОВЫХ ЖИЛЫХ ЗДАНИЙ
NEW BUILDING RADIATORS

ВЕНТИЛИРУЕМЫЕ РАДИАТОРЫ
VENTILATED RADIATORS

АКСЕССУАРЫ
ACCESSORIES

ПОДДЕРЖКА
TECHNICAL SUPPORT



ROSY MIRROR



стр. / page
146



МАТЕРИАЛЫ:

- Горизонтальные круглые коллекторы из углеродистой стали \varnothing 38 mm
- Излучающие вертикальные профили из углеродистой стали 50x10 mm.
- Зеркало

НАБОР ДЛЯ КРЕПЛЕНИЯ:

Полированные держатели, Клапан Маевского, Заглушка, Ключ шестигранный, заглушки и винты для крепления на компактной стене или дырчатом кирпиче, Инструкции по монтажу.

УПАКОВКА:

Радиатор обмотан прочной

полиэтиленовой пленкой и помещен в картонную коробку.

ОКРАСКА:

Экологическое эпоксид-полиэфирное напыление (сертификат DIN 55900-1,-2).

ЦВЕТ:

Стандартный цвет радиатора и аксессуаров RAL9010. Таблица цветов на стр. 404.

ПРИНАДЛЕЖНОСТИ

См. страницу 372

MATERIAL:

- Horizontal collectors in painted mild steel \varnothing 38 mm.
- Vertical heating elements in painted mild steel 50x10 mm.
- Mirror

FIXING KIT:

Brackets, airvent, hexagonal tool, plugs and screws for mounting suitable for use on compact or hollow brick walls, user notice.

PACKAGING:

The radiator is protected by recyclable carton box. User notice included.

PAINTING PROCESS:

Painted with ecological epoxy powders. (Certificate DIN 55900-1,-2)

COLOURS:

Radiator and accessories: standard white colour RAL 9010-R01.

Colour chart: see page 404

ACCESSORIES:

See page 372

Функционирование: Functioning:	<input checked="" type="checkbox"/> Для закрытых систем отопления <input checked="" type="checkbox"/> Central heating system	
Макс давление: 5 bar P. Max: 5 bar	Максимальная рабочая температура: 110 °C T. Max: 110° C	Подключения: 2 x 1/2" внутр.резьба - 1 x 1/2" внутр.резьба для вентуза Connections: 2 x 1/2" gas - 1 x 1/2" gas for airvent

Типовые соединения / Standard connections

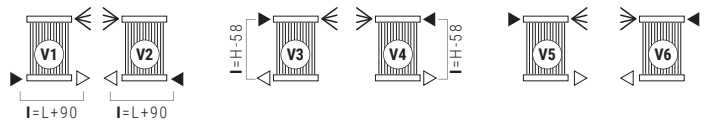

Легенда= Legend=
 вход In
 выход Out
 Клапан Маевского Airvent
 Высота Height
 Межосевое расстояние Pipe Centres

Специальные Соединения / Special Connections

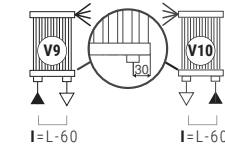

Ширина Width
 втулка база Sleeve

При оформлении заказа всегда указывать тип соединения. За исключением соединения для монотрубной версии. Always specify the kind of connection needed when ordering. Bidirectional pipe connection not available.

КАК ЗАКАЗАТЬ ROSY MIRROR / HOW TO ORDER ROSY MIRROR

№ ИЗДЕЛИЯ СТРУКТУРА ARTICLE NR. STRUCTURE	Модель радиатора Radiator model	К-во элементов Elements nr.	Высота в см Height in cm	Код изделия соединения Article code of the connection	Код изделия цвета Article code of the colour	Постоянное значение Constant value
AAAA	BB	CCC	DDD	EEE	A	

ПРИМЕР / EXAMPLE	Модель радиатора Напр.: Rosy MIRROR E.g.: Rosy MIRROR	К-во элементов Напр.: 6 элемент E.g.: 6 elements	Высота в см Высота/Example: 1800 mm	Код изделия соединения Article code of the connection Пример/Example: connection V1	Код изделия цвета Article code of the colour Пример/Example: R01 - White	Постоянное значение Constant value
MS50	06	180	V01	R01	A	

ПРИМЕР СОЗДАНИЯ КОДА ИЗДЕЛИЯ EXAMPLE OF ARTICLE CODE CREATION
<p>В случае радиатора: MS50... ROSY mirror (lateral) mirror on the left (see the table shown on the side)</p> <p>06 6 элемент (см. таблицу рядом)</p> <p>180 Высота 1800 mm (см. таблицу рядом)</p> <p>V01 соединение V1 (см. стр. 186)</p> <p>R01 цвет R01-White (see page 404)</p> <p>A (постоянная величина)</p> <p>Код изделия: MS50 06 180 V01 R01 A</p>
<p>В случае радиатора: MS50... ROSY mirror (lateral) mirror on the left (see the table shown on the side)</p> <p>06 6 elements (see the table shown on the side)</p> <p>180 Height 1800 mm (see the table shown on the side)</p> <p>V01 connection V1 (see page 186)</p> <p>R01 colour R01-White (see page 404)</p> <p>A (Constant value)</p> <p>The article code will be: MS50 06 180 V01 R01 A</p>

АКСЕССУАРЫ ДЛЯ ИНТЕРЬЕРА / ACCESSORIES

При заказе отдельно от радиатора аксессуары доступны только в стандартном белом цвете. If ordered separately from the radiator, the accessories are available in standard white only.

<p>Квадратный клапан Kristal с функцией термостата, белого цвета R01-ral 9010 Kristal valve square with thermostatic option White R01 - ral 9010</p> <p>Подкл. медн. трубы Copper conn. \varnothing 12/14/15 КОД /Art. nr. 5991990311161</p> <p>Подкл. М/П трубы Multilayer conn. \varnothing 16 КОД /Art. nr. 5991990311160</p>	<p>КОМПЛЕКТ из 2 ДЕРЕВЯННЫХ ПОЛОК - 162 x 100 mm KIT 2 WOODEN SHELVES - 162 x 100 mm</p> <table border="1"> <thead> <tr> <th>Отделка Finishing</th> <th>КОД Art. nr.</th> </tr> </thead> <tbody> <tr> <td>Белый White</td> <td>5991990500006</td> </tr> <tr> <td>Дуб Bay Oak</td> <td>5991990500005</td> </tr> <tr> <td>Венге Wenghe</td> <td>5991990500007</td> </tr> </tbody> </table> <p>ДЛЯ ЗЕРКАЛА ROSY ЦЕНТРАЛЬНОЕ ЗЕРКАЛО FOR ROSY MIRROR CENTRAL MIRROR</p>	Отделка Finishing	КОД Art. nr.	Белый White	5991990500006	Дуб Bay Oak	5991990500005	Венге Wenghe	5991990500007	<p>КОМПЛЕКТ из 2 ДЕРЕВЯННЫХ ПОЛОК - 218 x 100 mm KIT 2 WOODEN SHELVES - 218 x 100 mm</p> <table border="1"> <thead> <tr> <th>Отделка Finishing</th> <th>КОД Art. nr.</th> </tr> </thead> <tbody> <tr> <td>Белый White</td> <td>5991990500009</td> </tr> <tr> <td>Дуб Bay Oak</td> <td>5991990500008</td> </tr> <tr> <td>Венге Wenghe</td> <td>5991990500010</td> </tr> </tbody> </table> <p>ДЛЯ ЗЕРКАЛА ROSY БОКОВОЕ ЗЕРКАЛО FOR ROSY MIRROR LATERAL MIRROR</p>	Отделка Finishing	КОД Art. nr.	Белый White	5991990500009	Дуб Bay Oak	5991990500008	Венге Wenghe	5991990500010
	Отделка Finishing	КОД Art. nr.																
Белый White	5991990500006																	
Дуб Bay Oak	5991990500005																	
Венге Wenghe	5991990500007																	
Отделка Finishing	КОД Art. nr.																	
Белый White	5991990500009																	
Дуб Bay Oak	5991990500008																	
Венге Wenghe	5991990500010																	

Принадлежности и запасные части - См. страницу 372 / Accessories and spare parts - see from page 372.

ВЕРСИЯ С ЦЕНТРАЛЬНЫМ ЗЕРКАЛОМ - VERSION WITH CENTRAL MIRROR - **MC50**

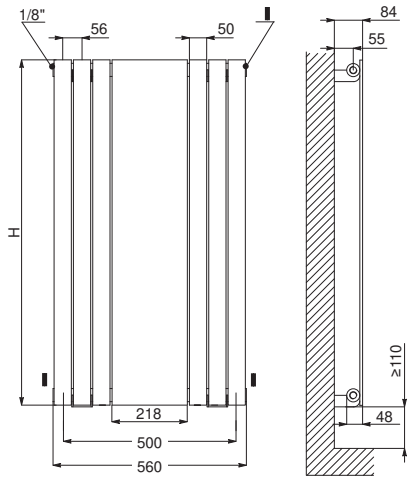

Котировки для клапанов Kristal
Quotes for Kristal valves

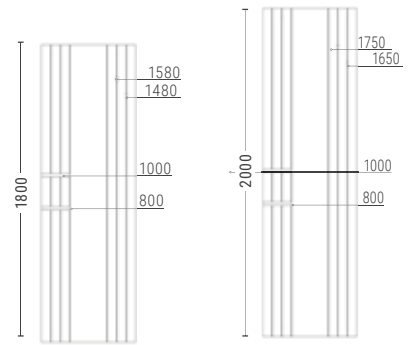
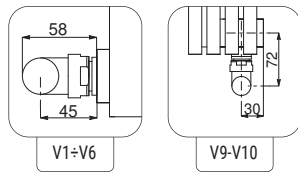

Позиционирование украшающих аксессуаров полок и вешалок
Positioning decorating accessories shelves & coat racks

ВЕРСИЯ С ЗЕРКАЛОМ НА ПРАВОЙ СТОРОНЕ - VERSION WITH MIRROR ON THE RIGHT SIDE - **MD50**

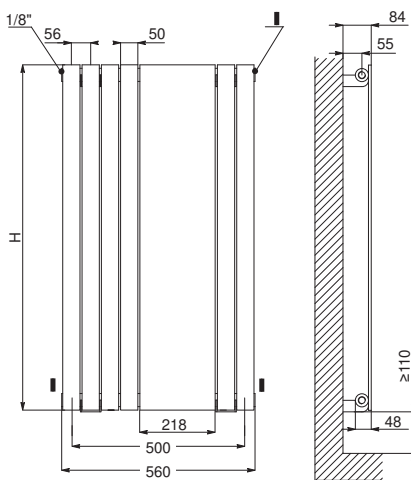

Котировки для клапанов Kristal
Quotes for Kristal valves

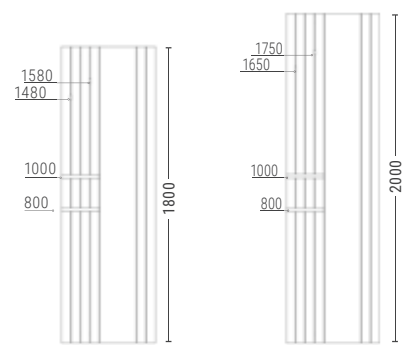
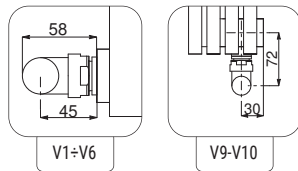

Позиционирование украшающих аксессуаров полок и вешалок
Positioning decorating accessories shelves & coat racks

ВЕРСИЯ С ЗЕРКАЛОМ НА ЛЕВОЙ СТОРОНЕ - VERSION WITH MIRROR ON THE LEFT SIDE - **MS50**

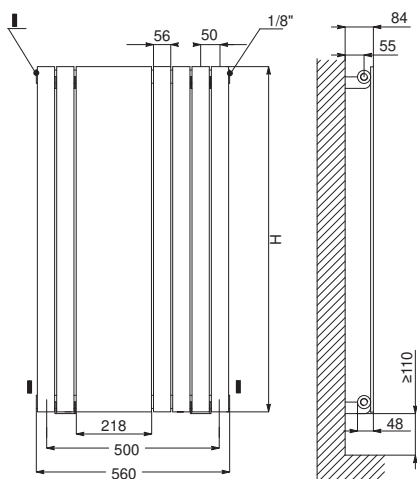

Котировки для клапанов Kristal
Quotes for Kristal valves

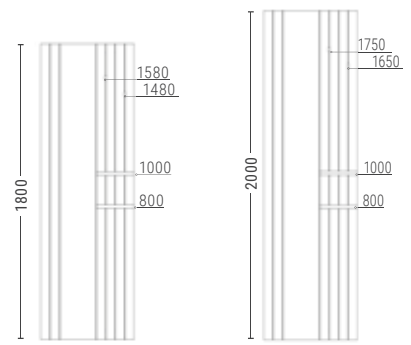
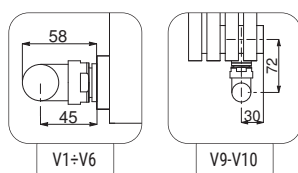

Позиционирование украшающих аксессуаров полок и вешалок
Positioning decorating accessories shelves & coat racks

ROSY MIRROR

Высота Height [mm]	Ширина Width L [mm]	М/осевое Pipe Centres I [mm]	ЦЕНТРАЛЬНОЕ ЗЕРКАЛО CENTRAL MIRROR			ВЕС Dry Weight [Kg]	Поверхности Surface [m ²]	ЕМКОСТЬ Water content [lt]	Тепловая мощность Thermal output [Watt]		Показатель n Exp. n
			MC50	MD50	MS50				Δt=50°C	Δt=30°C	
1800	560	500			22,4	1,43	5	684	355	1,2840	
2000	560	500			24,6	1,57	5,5	756	397	1,2626	

№ дет. относятся к версии WHITE R01 - RAL 9010. - Art. nr. are referred to colour WHITE R01 - RAL 9010 version.

Для выхода при температуре Δt, отличной от 50°C, см. следующую формулу: требуемый выход = выход при Δt 50°C x (требуемая Δt/50)ⁿ
For output at different Δt than 50°C, please refer to the following formula: desired output = output at Δt 50°C x (desired Δt/50)ⁿ



KARIN VX

ВЕРТИКАЛЬНЫЙ / VERTICAL



стр. / page
148



МАТЕРИАЛЫ:

- Горизонтальные круглые коллекторы из углеродистой стали \varnothing 30 mm
- Излучающие вертикальные профили из углеродистой стали 15x20 mm.

НАБОР ДЛЯ КРЕПЛЕНИЯ:

Полированные держатели, Клапан Маевского, Заглушка, Ключ шестигранный, заглушки и винты для крепления на компактной стене или дырчатом кирпиче, Инструкции по монтажу.

УПАКОВКА:

Радиатор обмотан прочной

полиэтиленовой пленкой и помещен в картонную коробку.

ОКРАСКА:

Экологическое эпоксид-полиэфирное напыление (сертификат DIN 55900-1,-2).

ЦВЕТ:

Стандартный цвет радиатора и аксессуаров RAL9010. Таблица цветов на стр. 404.

ПРИНАДЛЕЖНОСТИ

См. страницу 372

MATERIAL:

- Horizontal collectors in painted mild steel \varnothing 30 mm.
- Vertical heating elements in painted mild steel 15x20 mm.

FIXING KIT:

Brackets, airvent, hexagonal tool, plugs and screws for mounting suitable for use on compact or hollow brick walls, user notice.

PACKAGING:

Carton angular and profiles protected by a recyclable film in polyethylene. User notice

included.

PAINTING PROCESS:

Painted with ecological epoxy powders. (Certificate DIN 55900-1,-2)

COLOURS:

Radiator and accessories: standard white colour RAL 9010-R01.

Colour chart: see page 404

ACCESSORIES

See page 372

Макс давление: 8 bar P. Max: 8 bar	Функционирование: Для закрытых систем отопления Functioning: Central heating system	Максимальная рабочая температура: 110 °C T. Max: 110° C	Подключения: 2 x 1/2" внутр. резьба - 1 x 1/8" внутр. резьба для вантуза Connections: 2 x 1/2" gas - n° 1 da 1/8" gas for airvent
---------------------------------------	--	--	--

ВЫСОТА / HEIGHT H [mm]	500	600	800	1000	1200	1400	1500	1600	1700
Тепловая мощность на элемент (Вт) Therm. output per el. $\Delta t = 50^\circ C$ [Watt]	21,1	25,0	32,6	39,9	46,9	53,7	57,1	60,3	63,3
Вес на элемент Dry Weight per section [kg]	0,333	0,389	0,501	0,613	0,725	0,837	0,893	0,949	1,005
Емкость элемент Element Water content [lt]	0,140	0,162	0,206	0,250	0,295	0,339	0,361	0,383	0,406
Поверхность элемента Element surface [m ²]	0,040	0,047	0,061	0,075	0,089	0,103	0,110	0,117	0,124
Показатель n / Exp. n	1,2691	1,2708	1,2742	1,2725	1,2708	1,2691	1,2682	1,2673	1,2664
M/осевое (Только для V3-V4) Pipe Centres l [mm] (V3-V4 only)	470	570	770	970	1170	1370	1470	1570	1670

Для выхода при температуре Δt , отличной от $50^\circ C$
см. следующую формулу: требуемый выход = выход при $\Delta t 50^\circ C \times (\text{требуемая } \Delta t / 50)^\alpha$
For output at different Δt than $50^\circ C$, please refer to the following formula:
desired output = output at $\Delta t 50^\circ C \times (\text{desired } \Delta t / 50)^\alpha$

ВЫСОТА / HEIGHT H [mm]	1800	1900	2000	2200	2300	2500
Тепловая мощность на элемент (Вт) Therm. output per el. $\Delta t = 50^\circ C$ [Watt]	66,7	69,9	72,9	78,9	81,9	87,6
Вес на элемент Dry Weight per section [kg]	1,061	1,117	1,173	1,285	1,341	1,453
Емкость элемент Element Water content [lt]	0,428	0,450	0,472	0,516	0,539	0,583
Поверхность элемента Element surface [m ²]	0,131	0,138	0,145	0,159	0,166	0,180
Показатель n / Exp. n	1,2656	1,2698	1,2739	1,2823	1,2865	1,2948
M/осевое (Только для V3-V4) Pipe Centres l [mm] (V3-V4 only)	1770	1870	1970	2170	2270	2470

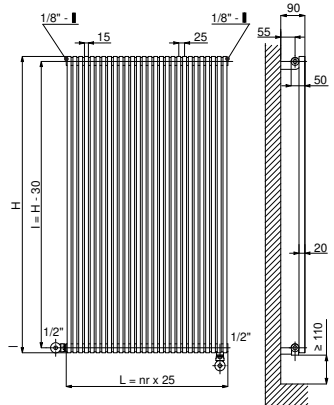

Размеры для клапанов типа Kristal Cordivari / Quotes for Kristal valves

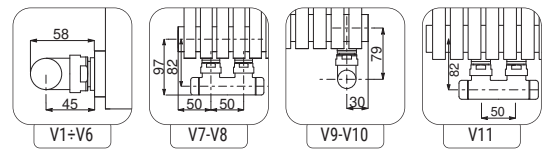

Типовые соединения / Standard connections

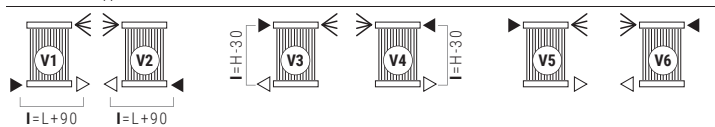

Специальные Соединения / Special Connections

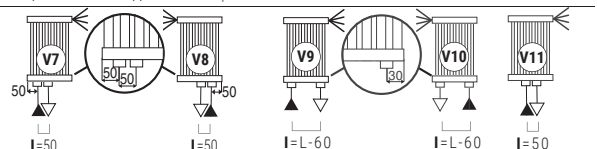

Легенда= Legend= \blacktriangleright вход In \blacktriangleleft выход Out \triangleleft Клапан Маевского Airvent H Высота Height I Межосевое расстояние Pipe Centres L Ширина Width \square втулка база Sleeve

При оформлении заказа всегда указывать тип соединения. За исключением соединения для монотрубной версии. Always specify the kind of connection needed when ordering. Bidirectional pipe connection not available.

КАК ЗАКАЗАТЬ KARIN VX ВЕРТИКАЛЬНЫЙ / HOW TO ORDER KARIN VX VERTICAL

№ изделия структура Article nr. Structure	Модель радиатора Radiator model	К-во элементов Elements nr.	Высота в см Height in cm	Код изделия соединения Article code of the connection	Код изделия цвета Article code of the colour	Постоянное значение Constant value
AAAA	BB	CCC	DDD	EEE	A	
ПРИМЕР / EXAMPLE	Модель радиатора Radiator model Напр.: Karim VX вертикальный E.g.: Karim VX vertical	К-во элементов Number of elements Напр.: 24 элемент E.g.: 24 elements	Высота в см Height in cm Пример/Example: 1600 mm	Код изделия соединения Article code of the connection Пример/Example: V3	Код изделия цвета Article code of the colour Пример/Example: S16 - Canary	Постоянное значение Constant value
	KA15	24	160	V03	S16	A
ПРИМЕР СОЗДАНИЯ КОДА ИЗДЕЛИЯ EXAMPLE OF ARTICLE CODE CREATION						
В случае радиатора: KA15 ... KARIN VX вертикальный 24 ... 24 элемент (см. таблицу рядом)			In the case of a radiator: KA15 ... KARIN VX VERTICAL 24 ... 24 elements (see the table shown on the side)			
160 Высота 1600 mm (см. таблицу рядом)			160 Height 1600 mm (see the table shown on the side)			
V03 соединение V3 (см. стр. 186)			V03 connection V3 (see page 186)			
S16 цвет S16 - Canary (see page 404)			S16 colour S16 - Canary (see page 404)			
A (постоянная величина)			A (Constant value)			
Код изделия: KA15 24 160 V03 S16 A						Тот же артикул будет: KA15 24 160 V03 S16 A

АКСЕССУАРЫ ДЛЯ ИНТЕРЬЕРА / ACCESSORIES

При заказе отдельно от радиатора аксессуары доступны только в стандартном белом цвете.
If ordered separately from the radiator, the accessories are available in standard white only.

<p>Квадратный клапан Kristal с функцией термостата, белого цвета R01-ral 9010 Kristal valve square with thermostatic option White R01 - ral 9010</p> <p>Подкл. медн. трубы Copper conn. \varnothing 12/14/15 КОД /Art. nr. 5991990311161</p> <p>Подкл. М/П трубы Multilayer conn. \varnothing 16 КОД /Art. nr. 5991990311160</p>	<p>Комплект из 2 крючков - цвет белый R01 Kit 2 Hooks - White R01</p> <p>КОД /Art. nr. 5991990310391</p>	<p>Белая термостатическая головка White thermostatic head</p> <p>(Комплект 2 штуки) (Kit 2 pieces)</p> <p>КОД /Art. nr. 5035270710016</p>
---	---	--

Принадлежности и запасные части - См. страницу 372 / Accessories and spare parts - see from page 372.

По заказу изготавливаются все промежуточные размеры для высот от 500 мм до 2500 мм
All intermediate sizes are available for widths from 8 to 72 elements and heights from 500 to 2500 mm

ВЫСОТА / HEIGHT H [mm]		500	600	800	1000	1200	1400	1500	1600	1700
ШИРИНА WIDTH L [mm]	N° El.	Watt $\Delta t=50^{\circ}\text{C}$	Watt $\Delta t=50^{\circ}\text{C}$	Watt $\Delta t=50^{\circ}\text{C}$	Watt $\Delta t=50^{\circ}\text{C}$	Watt $\Delta t=50^{\circ}\text{C}$	Watt $\Delta t=50^{\circ}\text{C}$	Watt $\Delta t=50^{\circ}\text{C}$	Watt $\Delta t=50^{\circ}\text{C}$	Watt $\Delta t=50^{\circ}\text{C}$
200	8	169	200	261	319	375	430	457	482	506
250	10	211	250	326	399	469	537	571	603	633
300	12	253	300	391	479	563	644	685	724	760
350	14	295	350	456	559	657	752	799	844	886
400	16	338	400	522	638	750	859	914	965	1013
450	18	380	450	587	718	844	967	1028	1085	1139
500	20	422	500	652	798	938	1074	1142	1206	1266
550	22	464	550	717	878	1032	1181	1256	1327	1393
600	24	506	600	782	958	1126	1289	1370	1447	1519
650	26	549	650	848	1037	1219	1396	1485	1568	1646
700	28	591	700	913	1117	1313	1504	1599	1688	1772
750	30	633	750	978	1197	1407	1611	1713	1809	1899
800	32	675	800	1043	1277	1501	1718	1827	1930	2026
850	34	717	850	1108	1357	1595	1826	1941	2050	2152
900	36	760	900	1174	1436	1688	1933	2056	2171	2279
950	38	802	950	1239	1516	1782	2041	2170	2291	2405
1000	40	844	1000	1304	1596	1876	2148	2284	2412	2532
1050	42	886	1050	1369	1676	1970	2255	2398	2533	2659
1100	44	928	1100	1434	1756	2064	2363	2512	2653	2785
1150	46	971	1150	1500	1835	2157	2470	2627	2774	2912
1200	48	1013	1200	1565	1915	2251	2578	2741	2894	3038
1250	50	1055	1250	1630	1995	2345	2685	2855	3015	3165
1300	52	1097	1300	1695	2075	2439	2792	2969	3136	3292
1350	54	1139	1350	1760	2155	2533	2900	3083	3256	3418
1400	56	1182	1400	1826	2234	2626	3007	3198	3377	3545
1450	58	1224	1450	1891	2314	2720	3115	3312	3497	3671
1500	60	1266	1500	1956	2394	2814	3222	3426	3618	3798
1550	62	1308	1550	2021	2474	2908	3329	3540	3739	3925
1600	64	1350	1600	2086	2554	3002	3437	3654	3859	4051
1650	66	1393	1650	2152	2633	3095	3544	3769	3980	4178
1700	68	1435	1700	2217	2713	3189	3652	3883	4100	4304
1750	70	1477	1750	2282	2793	3283	3759	3997	4221	4431
1800	72	1519	1800	2347	2873	3377	3866	4111	4342	4558

ВЫСОТА / HEIGHT H [mm]		1800	1900	2000	2200	2300	2500
ШИРИНА WIDTH L [mm]	N° El.	Watt $\Delta t=50^{\circ}\text{C}$	Watt $\Delta t=50^{\circ}\text{C}$	Watt $\Delta t=50^{\circ}\text{C}$	Watt $\Delta t=50^{\circ}\text{C}$	Watt $\Delta t=50^{\circ}\text{C}$	Watt $\Delta t=50^{\circ}\text{C}$
200	8	534	559	583	631	655	701
250	10	667	699	729	789	819	876
300	12	800	839	875	947	983	1051
350	14	934	979	1021	1105	1147	1226
400	16	1067	1118	1166	1262	1310	1402
450	18	1201	1258	1312	1420	1474	1577
500	20	1334	1398	1458	1578	1638	1752
550	22	1467	1538	1604	1736	1802	1927
600	24	1601	1678	1750	1894	1966	2102
650	26	1734	1817	1895	2051	2129	2278
700	28	1868	1957	2041	2209	2293	2453
750	30	2001	2097	2187	2367	2457	2628
800	32	2134	2237	2333	2525	2621	2803
850	34	2268	2377	2479	2683	2785	2978
900	36	2401	2516	2624	2840	2948	3154
950	38	2535	2656	2770	2998	3112	3329
1000	40	2668	2796	2916	3156	3276	3504
1050	42	2801	2936	3062	3314	3440	3679
1100	44	2935	3076	3208	3472	3604	3854
1150	46	3068	3215	3353	3629	3767	4030
1200	48	3202	3355	3499	3787	3931	4205
1250	50	3335	3495	3645	3945	4095	4380
1300	52	3468	3635	3791	4103	4259	4555
1350	54	3602	3775	3937	4261	4423	4730
1400	56	3735	3914	4082	4418	4586	4906
1450	58	3869	4054	4228	4576	4750	5081
1500	60	4002	4194	4374	4734	4914	5256
1550	62	4135	4334	4520	4892	5078	5431
1600	64	4269	4474	4666	5050	5242	5606
1650	66	4402	4613	4811	5207	5405	5782
1700	68	4536	4753	4957	5365	5569	5957
1750	70	4669	4893	5103	5523	5733	6132
1800	72	4802	5033	5249	5681	5897	6307

ARDESIA®

ПОЛОТЕНЦЕСУШИТЕЛИ ДЛЯ
НОВЫХ ЖИЛЫХ ЗДАНИЙ
NEW BUILDING TOWEL RAILS

ЭЛЕКТРИЧЕСКИЕ
ПОЛОТЕНЦЕСУШИТЕЛИ
ELECTRIC RADIATORS AND
TOWEL RAILS

РАДИАТОРЫ И
ПОЛОТЕНЦЕСУШИТЕЛИ ИЗ
НЕРЖАВЮЩЕЙ СТАЛИ
STAINLESS STEEL RADIATORS

РАДИАТОРЫ ДЛЯ НОВЫХ ЖИЛЫХ
ЗДАНИЙ
NEW BUILDING RADIATORS

ВЕНТИЛИРУЕМЫЕ РАДИАТОРЫ
VENTILATED RADIATORS

АКСЕССУАРЫ
ACCESSORIES

ПОДДЕРЖКА
TECHNICAL SUPPORT



KARIN VX

ГОРИЗОНТАЛЬНЫЙ / HORIZONTAL



стр. / page
150



МАТЕРИАЛЫ:

- вертикальные коллекторы из углеродистой стали \varnothing 30 mm.
- Горизонтальные профили из углеродистой стали 15x20 mm.

НАБОР ДЛЯ КРЕПЛЕНИЯ:

Полированные держатели, Клапан Маевского, Заглушка, Ключ шестигранный, заглушки и винты для крепления на компактной стене или дырчатом кирпиче, Инструкции по монтажу. Комплект сертифицирован от TÜV в соответствии с VDI 6036-класс 4.

УПАКОВКА:

Радиатор обмотан прочной полиэтиленовой пленкой и помещен в картонную коробку.

ОКРАСКА:

Экологическое эпоксид-полиэфирное напыление (сертификат DIN 55900-1;-2).

ЦВЕТ:

Стандартный цвет радиатора и аксессуаров RAL9010. Таблица цветов на стр. 404.

ПРИНАДЛЕЖНОСТИ

См. страницу 372

MATERIAL:

- Vertical collectors in painted mild steel \varnothing 30 mm.
- Horizontal heating elements in painted mild steel, 15x20 mm.

FIXING KIT:

Brackets, airvent, hexagonal tool, plugs and screws for mounting suitable for use on compact or hollow brick walls, user notice. The kit is certified from TÜV in compliance with VDI 6036-class 4.

PACKAGING:

Carton angular and profiles protected by a recyclable film in polyethylene. User notice

included.

PAINTING PROCESS:

Painted with ecological epoxy powders. (Certified DIN 55900-1;-2)

COLORS:

Radiator and accessories: standard white colour RAL 9010-R01.

Colour chart: see page 404

ACCESSORIES

See page 372

Макс давление: 8 bar P. Max: 8 bar	Функционирование: Для закрытых систем отопления Functioning: Central heating system	Максимальная рабочая температура: 110 °C T. Max: 110° C	Подключения: 2 x 1/2" внутр. резьба - 1 x 1/2" внутр. резьба для вантуза Connections: 2 x 1/2" gas - 1 x 1/2" gas for airvent
---------------------------------------	--	--	--

ШИРИНА / WIDTH L [mm]	500	600	800	1000	1200	1400	1500	1600	1700
Вес на элемент Dry Weight per section [kg]	0,333	0,389	0,501	0,613	0,725	0,837	0,893	0,949	1,005
Емкость элемент Element Water content [lt]	0,140	0,162	0,206	0,250	0,295	0,339	0,361	0,383	0,406
Поверхность элемента Element surface [m ²]	0,040	0,047	0,061	0,075	0,089	0,103	0,110	0,117	0,124
M/осевое (Только для H1) Pipe Centres I [mm] (H1 only)	470	570	770	962	1170	1370	1470	1570	1670

Для выхода при температуре Δt , отличной от 50 °C см. следующую формулу: требуемый выход = выход при Δt 50°C x (требуемая Δt /50)ⁿ

For output at different Δt than 50°C, please refer to the following formula:
desired output = output at Δt 50°C x (desired Δt /50)ⁿ

ШИРИНА / WIDTH L [mm]	1800	1900	2000	2200	2300	2500
Вес на элемент Dry Weight per section [kg]	1,061	1,117	1,173	1,285	1,341	1,453
Емкость элемент Element Water content [lt]	0,428	0,450	0,472	0,516	0,539	0,583
Поверхность элемента Element surface [m ²]	0,131	0,138	0,145	0,159	0,166	0,180
M/осевое (Только для H1) Pipe Centres I [mm] (H1 only)	1770	1870	1970	2170	2270	2470

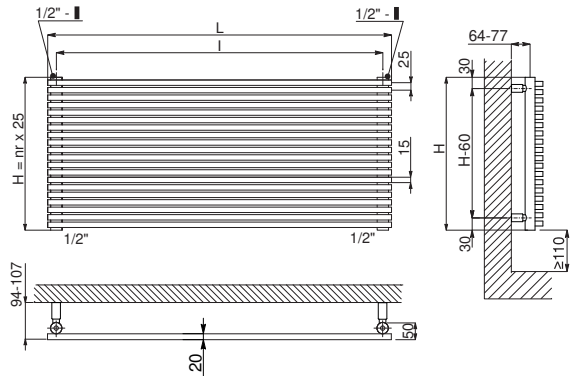

Размеры для клапанов типа Kristal Cordivari / Quotes for Kristal valves

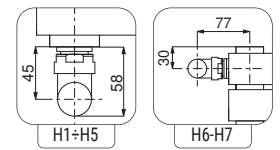

Типовые соединения / Standard connections

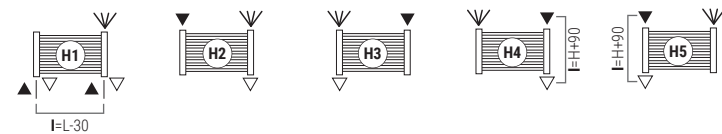

Легенда= Legend=

▶ вход In

▷ выход Out

◀ Клапан Маевского Airvent

H Высота Height

I Межосевое расстояние Pipe Centres

L Ширина Width

□ втулка база Sleeve

Специальные Соединения / Special Connections

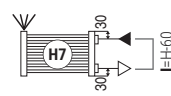
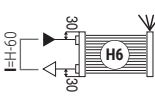

При оформлении заказа всегда указывать тип соединения. За исключением соединения для монотрубной версии. Always specify the kind of connection needed when ordering. Bidirectional pipe connection not available.

КАК ЗАКАЗАТЬ KARIN VX ГОРИЗОНТАЛЬНЫЙ / HOW TO ORDER KARIN VX HORIZONTAL

№ ИЗДЕЛИЯ СТРУКТУРА ARTICLE NR. STRUCTURE	Модель радиатора Radiator model	K-во элементов Elements nr.	Ширина в см Width in cm	Код изделия соединения Article code of the connection	Код изделия цвета Article code of the colour	Постоянное значение Constant value
AAAA	BB	CCC	DDD	EEE	A	
ПРИМЕР / EXAMPLE	Модель радиатора Напр.: Karim Vx горизонтальный E.g.: Karim Vx horizontal	K-во элементов Напр.: 24 элемент E.g.: 24 elements	Ширина в см Пример / Example: 1600 mm Width in cm	Код изделия соединения Пример / Example: connection H7	Код изделия цвета Пример / Example: S16 - Canary	Постоянное значение Constant value
	KA15	24	160	H07	S16	A

ПРИМЕР СОЗДАНИЯ КОДА ИЗДЕЛИЯ EXAMPLE OF ARTICLE CODE CREATION

В случае радиатора:
KA15 ... KARIN VX горизонтальный
24 ... 24 элемент
(см. таблицу рядом)
160 ... Ширина 1600 mm
(см. таблицу рядом)
H07 ... соединение H7
(см. стр. 186)
S16 ... цвет S16 - Canary
(see page 404)
A ... (постоянная величина)

In the case of a radiator:
KA15 ... KARIN VX HORIZONTAL
24 ... 24 elements
(see the table shown on the side)
160 ... Width 1600 mm
(see the table shown on the side)
H07 ... connection H7
(see page 186)
S16 ... colour S16 - Canary
(see page 404)
A ... (Constant value)

Код изделия:
KA15 24 160 H07 S16 A

The article code will be:
KA15 24 160 H07 S16 A

АКСЕССУАРЫ ДЛЯ ИНТЕРЬЕРА / ACCESSORIES

Квадратный клапан Kristal с функцией термостата, белого цвета R01-ral 9010
Kristal valve square with thermostatic option White R01 - ral 9010

Подкл. медн. трубы
Copper conn. \varnothing 12/14/15
КОД /Art. nr. 5991990311161

Подкл. М/П трубы
Multilayer conn. \varnothing 16
КОД /Art. nr. 5991990311160

Клапан "kristal corner" функцией термостата стандартный цвет белый ral 9010
Kristal valve corner with thermostatic option white R01 - ral 9010

Подкл. медн. трубы
Copper conn. \varnothing 12/14/15
КОД /Art. nr. 5991990311176

Подкл. М/П трубы
Multilayer conn. \varnothing 16
КОД /Art. nr. 5991990311175

Белая термостатическая головка
White thermostatic head

(Комплект 2 штуки)
(Kit 2 pieces)

КОД /Art. nr. 5035270710016

Принадлежности и запасные части - См. страницу 372 / Accessories and spare parts - see from page 372.

По заказу изготавливаются все промежуточные размеры для высот от 500 мм до 2500 мм
All intermediate sizes are available for widths from 8 to 44 elements and heights from 500 to 2500 mm

ШИРИНА / WIDTH L [mm]		500	600	800	1000	1200	1400	1500	1600	1700	Показатель n Exp. n
ВЫСОТА HEIGHT H [mm]	N° El.	Watt $\Delta t=50^{\circ}\text{C}$	Watt $\Delta t=50^{\circ}\text{C}$	Watt $\Delta t=50^{\circ}\text{C}$	Watt $\Delta t=50^{\circ}\text{C}$	Watt $\Delta t=50^{\circ}\text{C}$	Watt $\Delta t=50^{\circ}\text{C}$	Watt $\Delta t=50^{\circ}\text{C}$	Watt $\Delta t=50^{\circ}\text{C}$	Watt $\Delta t=50^{\circ}\text{C}$	
200	8	169	202	270	337	404	472	506	539	573	1,2751
250	10	211	253	338	422	507	591	633	676	718	1,1634
300	12	252	302	403	504	604	705	755	806	856	1,2517
350	14	290	348	464	580	696	812	870	928	986	1,2258
400	16	327	393	524	655	786	917	982	1047	1113	1,2051
450	18	364	436	582	727	872	1018	1091	1163	1236	1,1979
500	20	399	478	638	797	957	1116	1196	1276	1356	1,1907
550	22	433	519	693	866	1039	1212	1298	1385	1472	1,1835
600	24	466	559	745	932	1118	1304	1398	1491	1584	1,1858
650	26	498	597	797	996	1195	1394	1494	1593	1693	1,1881
700	28	529	635	846	1058	1269	1481	1587	1692	1798	1,1904
750	30	559	671	894	1118	1341	1565	1676	1788	1900	1,1927
800	32	588	705	940	1175	1411	1646	1763	1881	1998	1,1344
850	34	616	739	985	1231	1477	1724	1847	1970	2093	1,1227
900	36	642	771	1028	1285	1542	1799	1927	2056	2184	1,1110
950	38	668	802	1069	1336	1603	1871	2004	2138	2272	1,0993
1000	40	693	831	1108	1386	1663	1940	2078	2217	2356	1,0876
1050	42	716	860	1146	1433	1720	2006	2149	2293	2436	1,0758
1100	44	739	887	1183	1478	1774	2069	2217	2365	2513	1,0641

ШИРИНА / WIDTH L [mm]		1800	1900	2000	2200	2300	2500	Показатель n Exp. n
ВЫСОТА HEIGHT H [mm]	N° El.	Watt $\Delta t=50^{\circ}\text{C}$	Watt $\Delta t=50^{\circ}\text{C}$	Watt $\Delta t=50^{\circ}\text{C}$	Watt $\Delta t=50^{\circ}\text{C}$	Watt $\Delta t=50^{\circ}\text{C}$	Watt $\Delta t=50^{\circ}\text{C}$	
200	8	607	640	674	742	775	843	1,2751
250	10	760	802	845	929	971	1056	1,1634
300	12	906	957	1007	1108	1158	1259	1,2517
350	14	1044	1102	1160	1276	1334	1450	1,2258
400	16	1178	1244	1309	1440	1506	1637	1,2051
450	18	1309	1381	1454	1600	1672	1818	1,1979
500	20	1435	1515	1595	1754	1834	1993	1,1907
550	22	1558	1645	1731	1904	1991	2164	1,1835
600	24	1677	1770	1864	2050	2143	2329	1,1858
650	26	1792	1892	1992	2191	2290	2490	1,1881
700	28	1904	2010	2116	2327	2433	2644	1,1904
750	30	2012	2124	2235	2459	2571	2794	1,1927
800	32	2116	2233	2351	2586	2703	2939	1,1344
850	34	2216	2339	2462	2708	2832	3078	1,1227
900	36	2312	2441	2569	2826	2955	3212	1,1110
950	38	2405	2539	2672	2940	3073	3341	1,0993
1000	40	2494	2633	2771	3048	3187	3464	1,0876
1050	42	2579	2723	2866	3152	3296	3582	1,0758
1100	44	2661	2808	2956	3252	3400	3695	1,0641

ARDESIA®

ПОЛОТЕНЦЕСУШИТЕЛИ ДЛЯ
НОВЫХ ЖИЛЫХ ЗДАНИЙ
NEW BUILDING TOWEL RAILS

ЭЛЕКТРИЧЕСКИЕ
ПОЛОТЕНЦЕСУШИТЕЛИ
ELECTRIC RADIATORS AND
TOWEL RAILS

РАДИАТОРЫ И
ПОЛОТЕНЦЕСУШИТЕЛИ ИЗ
НЕРЖАВЮЩЕЙ СТАЛИ
STAINLESS STEEL RADIATORS

РАДИАТОРЫ ДЛЯ НОВЫХ ЖИЛЫХ
ЗДАНИЙ
NEW BUILDING RADIATORS

ВЕНТИЛИРУЕМЫЕ РАДИАТОРЫ
VENTILATED RADIATORS

АКСЕССУАРЫ
ACCESSORIES

ПОДДЕРЖКА
TECHNICAL SUPPORT



KARIN VX TANDEM

ВЕРТИКАЛЬНЫЙ / VERTICAL



стр. / page
152



МАТЕРИАЛЫ:

- Горизонтальные круглые коллекторы из углеродистой стали Ø 30 мм.
- Двойные излучающие вертикальные профили из углеродистой стали 15x20 мм.

НАБОР ДЛЯ КРЕПЛЕНИЯ:

Полированные держатели, Клапан Маевского, Заглушка, Ключ шестигранный, заглушки и винты для крепления на компактной стене или дырчатом кирпиче, Инструкции по монтажу.

УПАКОВКА:

Рadiator обмотан прочной

полиэтиленовой пленкой и помещен в картонную коробку.

ОКРАСКА:

Экологическое эпоксид-полиэфирное напыление (сертификат DIN 55900-1,-2).

ЦВЕТ:

Стандартный цвет радиатора и аксессуаров RAL9010. Таблица цветов на стр. 404.

ПРИНАДЛЕЖНОСТИ

См. страницу 372

MATERIAL:

- Horizontal collectors in painted mild steel Ø 30 mm.
- Double vertical heating elements in painted mild steel, rettangolari 15x20 mm.

FIXING KIT:

Brackets, airvent, hexagonal tool, plugs and screws for mounting suitable for use on compact or hollow brick walls, user notice.

PACKAGING:

Carton angular and profiles protected by a recyclable film in polyethylene. User notice

included.

PAINTING PROCESS:

Painted with ecological epoxy powders. (Certificate DIN 55900-1,-2)

COLORS:

Radiator and accessories: standard white colour RAL 9010-R01.

Colour chart: see page 404

ACCESSORIES

See page 372

Макс давление: 8 bar P. Max: 8 bar	Функционирование: Для закрытых систем отопления Functioning: Central heating system	Максимальная рабочая температура: 110 °C T. Max: 110 °C	Подключения: 2 x 1/2" внутр. резьба - 1 x 1/8" внутр. резьба для вантуза Connections: 2 x 1/2" gas - 1 x 1/8" gas for airvent
---------------------------------------	--	--	--

ВЫСОТА / HEIGHT H [mm]	500	530	600	630	800	830	930	1000	1200
Тепловая мощность на элемент (Вт) Therm. output per el. Δt = 50 °C [Watt]	32,7	34,8	38,3	40,4	49,0	50,6	56,1	59,1	68,7
Вес на элемент Dry Weight per section [kg]	0,607	0,646	0,725	0,758	0,949	0,982	1,094	1,173	1,397
Емкость элемент Element Water content [lt]	0,249	0,264	0,295	0,308	0,383	0,397	0,441	0,472	0,561
Поверхность элемента Element surface [m ²]	0,074	0,079	0,089	0,093	0,117	0,121	0,135	0,145	0,173
Показатель η / Exp. η	1,2990	1,3396	1,3047	1,3373	1,3161	1,3520	1,3304	1,3209	1,3258
М/осевое (Только для V3-V4) Pipe Centres l [mm] (V3-V4 only)	470	500	570	600	770	800	900	970	1170

Для выхода при температуре Δt, отличной от 50°C
см. следующую формулу: требуемый выход = выход при Δt 50°C x (требуемая Δt/50)ⁿ
For output at different Δt than 50°C, please refer to the following formula:
desired output = output at Δt 50°C x (desired Δt/50)ⁿ

ВЫСОТА / HEIGHT H [mm]	1400	1600	1700	1800	1900	2000	2200	2300	2500
Тепловая мощность на элемент (Вт) Therm. output per el. Δt = 50 °C [Watt]	77,7	86,3	90,5	94,5	98,4	102,3	109,6	113,2	120,0
Вес на элемент Dry Weight per section [kg]	1,621	1,845	1,957	2,069	2,181	2,293	2,517	2,629	2,853
Емкость элемент Element Water content [lt]	0,650	0,738	0,782	0,827	0,871	0,916	1,004	1,049	1,137
Поверхность элемента Element surface [m ²]	0,201	0,229	0,243	0,257	0,271	0,285	0,313	0,327	0,355
Показатель η / Exp. η	1,3307	1,3355	1,33797	1,3404	1,3399	1,3395	1,3385	1,3380	1,3371
М/осевое (Только для V3-V4) Pipe Centres l [mm] (V3-V4 only)	1370	1570	1670	1770	1870	1970	2170	2270	2470

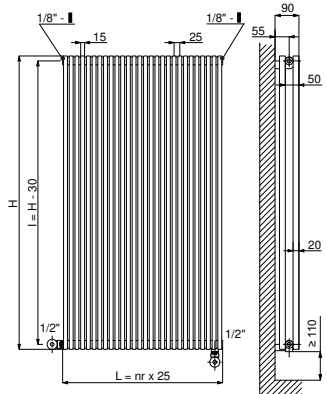

Размеры для клапанов типа Kristal Cordivari / Quotes for Kristal valves

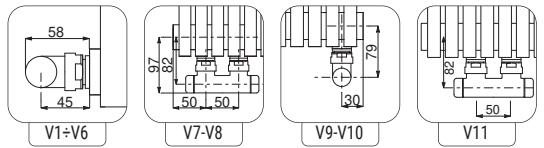

Типовые соединения / Standard connections

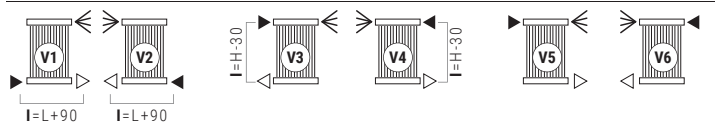

Специальные Соединения / Special Connections

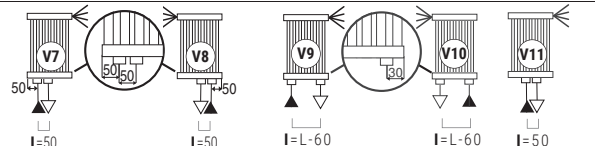

Легенда= Legend=
 In
 Out
 Клапан Маевского Airvent
 H Высота Height
 I Межосевое расстояние Pipe Centres
 L Ширина Width
 втулка база Sleeve

При оформлении заказа всегда указывать тип соединения. За исключением соединения для монотрубной версии. Always specify the kind of connection needed when ordering. Bidirectional pipe connection not available.

КАК ЗАКАЗАТЬ KARIN VX TANDEM ВЕРТИКАЛЬНЫЙ / HOW TO ORDER KARIN VX TANDEM VERTICAL

№ ИЗДЕЛИЯ СТРУКТУРА ARTICLE NR. STRUCTURE	Модель радиатора Radiator model	К-во элементов Elements nr.	Высота в см Height in cm	Код изделия соединения Article code of the connection	Код изделия цвета Article code of the colour	Постоянное значение Constant value
AAAA	BB	CCC	DDD	EEE	A	
ПРИМЕР / EXAMPLE	Модель радиатора Radiator model Напр. Karin Vx TANDEM вертикальный E.g.: Karin Vx TANDEM vertical	К-во элементов Number of elements Напр.: 24 элемент E.g.: 24 elements	Высота в см Height in cm Пример/Example: 1900 mm	Код изделия соединения Article code of the connection Пример/Example: connection V8	Код изделия цвета Article code of the colour Пример/Example: S16 - Canary	Постоянное значение Constant value
	KT15	24	190	V08	S16	A

ПРИМЕР СОЗДАНИЯ КОДА ИЗДЕЛИЯ
EXAMPLE OF ARTICLE CODE CREATION

В случае радиатора:
KT15 ...KARIN VX TANDEM вертикальный
24 24 элемент (см. таблицу рядом)
190 Высота 1900 mm (см. таблицу рядом)
V08 соединение V8 (см. стр. 186)
S16 цвет S16 - Canary (см. страницу 404)
A (постоянная величина)
 Код изделия:
KT15 24 190 V08 S16 A

В случае радиатора:
KT15 ...KARIN VX TANDEM VERTICAL
24 24 elements (see the table shown on the side)
190 Height 1900 mm (see the table shown on the side)
V08 connection V8 (see page 186)
S16 colour S16 - Canary (see page 404)
A (Constant value)
 The article code will be:
KT15 24 190 V08 S16 A

АКСЕССУАРЫ ДЛЯ ИНТЕРЬЕРА / ACCESSORIES

<p>Квадратный клапан Kristal с функцией термостата, белого цвета R01-ral 9010 Kristal valve square with thermostatic option White R01 - ral 9010</p> <p>Подкл. медн. трубы Copper conn. Ø 12/14/15 КОД /Art. nr. 5991990311161</p> <p>Подкл. М/П трубы Multilayer conn. Ø 16 КОД /Art. nr. 5991990311160</p>	<p>Клапан Kristal с квадратными трубными отверстиями 50 мм с термостатом - белый R01 Kristal valve square pipe centres 50 mm with thermostatic option-White R01</p> <p>Подкл. медн. трубы Copper conn. Ø 12/14/15 КОД /Art. nr. 5991990311186</p> <p>Подкл. М/П трубы Multilayer conn. Ø 16 КОД /Art. nr. 5991990311185</p>	<p>Белая термостатическая головка White thermostatic head</p> <p>(Комплект 2 штуки) (Kit 2 pieces)</p> <p>КОД /Art. nr. 5035270710016</p>
---	--	--

При заказе отдельно от радиатора аксессуары доступны только в стандартном белом цвете.
If ordered separately from the radiator, the accessories are available in standard white only.

Принадлежности и запасные части - См. страницу 372 / Accessories and spare parts - see from page 372.



По заказу изготавливаются все промежуточные размеры для высот от 500 мм до 2500 мм
All intermediate sizes are available for widths from 8 to 72 elements and heights from 500 to 2500 mm

ВЫСОТА / HEIGHT H [mm]		500	530	600	630	800	830	930	1000	1200
ШИРИНА WIDTH L [mm]	N° El.	Watt $\Delta t=50^{\circ}\text{C}$	Watt $\Delta t=50^{\circ}\text{C}$	Watt $\Delta t=50^{\circ}\text{C}$	Watt $\Delta t=50^{\circ}\text{C}$	Watt $\Delta t=50^{\circ}\text{C}$	Watt $\Delta t=50^{\circ}\text{C}$	Watt $\Delta t=50^{\circ}\text{C}$	Watt $\Delta t=50^{\circ}\text{C}$	Watt $\Delta t=50^{\circ}\text{C}$
200	8	262	275	306	320	392	405	445	473	550
250	10	327	344	383	400	490	506	557	591	687
300	12	392	413	460	479	588	607	668	709	824
350	14	458	481	536	559	686	708	779	827	962
400	16	523	550	613	639	784	809	890	946	1099
450	18	589	619	689	719	882	910	1002	1064	1237
500	20	654	688	766	799	980	1012	1113	1182	1374
550	22	719	757	843	879	1078	1113	1224	1300	1511
600	24	785	825	919	959	1176	1214	1336	1418	1649
650	26	850	894	996	1039	1274	1315	1447	1537	1786
700	28	916	963	1072	1119	1372	1416	1558	1655	1924
750	30	981	1032	1149	1199	1470	1517	1670	1773	2061
800	32	1046	1100	1226	1279	1568	1618	1781	1891	2198
850	34	1112	1169	1302	1359	1666	1720	1892	2009	2336
900	36	1177	1238	1379	1438	1764	1821	2004	2128	2473
950	38	1243	1307	1455	1518	1862	1922	2115	2246	2611
1000	40	1308	1376	1532	1598	1960	2023	2226	2364	2748
1050	42	1373	1444	1609	1678	2058	2124	2337	2482	2885
1100	44	1439	1513	1685	1758	2156	2225	2449	2600	3023
1150	46	1504	1582	1762	1838	2254	2326	2560	2719	3160
1200	48	1570	1651	1838	1918	2352	2428	2671	2837	3298
1250	50	1635	1719	1915	1998	2450	2529	2783	2955	3435
1300	52	1700	1788	1992	2078	2548	2630	2894	3073	3572
1350	54	1766	1857	2068	2158	2646	2731	3005	3191	
1400	56	1831	1926	2145	2238	2744	2832	3117	3310	
1450	58	1897	1995	2221	2317	2842	2933	3228	3428	
1500	60	1962	2063	2298	2397	2940	3035	3339	3546	
1550	62	2027	2132	2375	2477	3038	3136	3451	3664	
1600	64	2093	2201	2451	2557	3136	3237	3562	3782	
1650	66	2158	2270	2528	2637	3234	3338	3673	3901	
1700	68	2224	2338	2604	2717	3332	3439	3784	4019	
1750	70	2289	2407	2681	2797	3430	3540	3896	4137	
1800	72	2354	2476	2758	2877	3528	3641	4007	4255	

ВЫСОТА / HEIGHT H [mm]		1400	1600	1700	1800	1900	2000	2200	2300	2500
ШИРИНА WIDTH L [mm]	N° El.	Watt $\Delta t=50^{\circ}\text{C}$	Watt $\Delta t=50^{\circ}\text{C}$	Watt $\Delta t=50^{\circ}\text{C}$	Watt $\Delta t=50^{\circ}\text{C}$	Watt $\Delta t=50^{\circ}\text{C}$	Watt $\Delta t=50^{\circ}\text{C}$	Watt $\Delta t=50^{\circ}\text{C}$	Watt $\Delta t=50^{\circ}\text{C}$	Watt $\Delta t=50^{\circ}\text{C}$
200	8	622	690	724	756	787	818	877	906	960
250	10	777	863	905	945	984	1023	1096	1132	1200
300	12	932	1036	1086	1134	1181	1228	1315	1358	1440
350	14	1088	1208	1267	1323	1378	1432	1534	1585	1680
400	16	1243	1381	1448	1512	1574	1637	1754	1811	1920
450	18	1399	1553	1629	1701	1771	1841	1973	2038	2160
500	20	1554	1726	1810	1890	1968	2046	2192	2264	2400
550	22	1709	1899	1991	2079	2165	2251	2411	2490	2640
600	24	1865	2071	2172	2268	2362	2455	2630	2717	2880
650	26	2020	2244	2353	2457	2558	2660	2850	2943	
700	28	2176	2416	2534	2646	2755	2864	3096		
750	30	2331	2589	2715	2835	2952	3069			
800	32	2486	2762	2896	3024	3149				
850	34	2642	2934	3077	3213					
900	36	2797	3107	3258						
950	38	2953	3279							
1000	40	3108								
1050	42	3263								
1100	44	3419								



Хомуты для центровки труб,
применяемые при замене старых
радиаторов.
Replacement heights are marked in
grey colour.

ARDESIA®

ПОЛОТЕНЦЕСУШИТЕЛИ ДЛЯ
НОВЫХ ЖИЛЫХ ЗДАНИЙ
NEW BUILDING TOWEL RAILS

ЭЛЕКТРИЧЕСКИЕ
ПОЛОТЕНЦЕСУШИТЕЛИ
ELECTRIC RADIATORS AND
TOWEL RAILS

РАДИАТОРЫ И
ПОЛОТЕНЦЕСУШИТЕЛИ ИЗ
НЕРЖАВЕЮЩЕЙ СТАЛИ
STAINLESS STEEL RADIATORS

РАДИАТОРЫ ДЛЯ НОВЫХ ЖИЛЫХ
ЗДАНИЙ
NEW BUILDING RADIATORS

ВЕНТИЛИРУЕМЫЕ РАДИАТОРЫ
VENTILATED RADIATORS

АКСЕССУАРЫ
ACCESSORIES

ПОДДЕРЖКА
TECHNICAL SUPPORT



KARIN VX TANDEM

ГОРИЗОНТАЛЬНЫЙ / HORIZONTAL



МАТЕРИАЛЫ:

- вертикальные коллекторы из углеродистой стали Ø 30 мм.
- Двойные Горизонтальные профили из углеродистой стали 15x20 мм.

НАБОР ДЛЯ КРЕПЛЕНИЯ:

Полированные держатели, Клапан Маевского, Заглушка, Ключ шестигранный, заглушки и винты для крепления на компактной стене или дырчатом кирпиче, Инструкции по монтажу. Комплект сертифицирован от TÜV в соответствии с VDI 6036-класс 4.

УПАКОВКА:

Радиатор обмотан прочной полиэтиленовой пленкой и помещен в картонную коробку.

ОКРАСКА:

Экологическое эпоксид-полиэфирное напыление (сертификат DIN 55900-1;-2).

ЦВЕТ:

Стандартный цвет радиатора и аксессуаров RAL9010. Таблица цветов на стр. 404.

ПРИНАДЛЕЖНОСТИ

См. страницу 372

MATERIAL:

- Vertical collectors in painted mild steel Ø 30 mm.
- Double horizontal heating elements in painted mild steel, 15X20 mm.

FIXING KIT:

Brackets, airvent, hexagonal tool, plugs and screws for mounting suitable for use on compact or hollow brick walls, user notice. The kit is certified from TÜV in compliance with VDI 6036-class 4.

PACKAGING:

Carton angular and profiles protected by a recyclable film in polyethylene. User notice

included.

PAINTING PROCESS:

Painted with ecological epoxy powders. (Certificate DIN 55900-1;-2)

COLOURS:

Radiator and accessories: standard white colour RAL 9010-R01.

Colour chart: see page 404

ACCESSORIES

See page 372

Макс давление: 8 bar P. Max: 8 bar	Функционирование: Для закрытых систем отопления Functioning: Central heating system	Максимальная рабочая температура: 110 °C T. Max: 110 °C	Подключения: 2 x 1/2" внутр. резьба - 1 x 1/2" внутр. резьба для вантуза Connections: 2 x 1/2" gas - 1 x 1/2" gas for airvent
---------------------------------------	--	--	--

ШИРИНА / WIDTH L [mm]	500	600	800	1000	1200	1400	1500	1600	1700
Вес на элемент Dry Weight per section [kg]	0,607	0,725	0,949	1,173	1,397	1,621	1,733	1,845	1,957
Емкость элемент Element Water content [lt]	0,249	0,295	0,383	0,472	0,561	0,650	0,694	0,738	0,783
Поверхность элемента Element surface [m ²]	0,074	0,089	0,117	0,145	0,173	0,201	0,215	0,229	0,243
М/осевое (Только для H1) Pipe Centres I [mm] (H1 only)	470	570	770	970	1170	1370	1470	1570	1670

Для выхода при температуре Δt, отличной от 50°C
см. следующую формулу: требуемый выход = выход при Δt 50°C x (требуемая Δt/50)ⁿ
For output at different Δt than 50°C, please refer to the following formula:
desired output = output at Δt 50°C x (desired Δt/50)ⁿ

ШИРИНА / WIDTH L [mm]	1800	1900	2000	2200	2300	2500
Вес на элемент Dry Weight per section [kg]	2,069	2,181	2,293	2,517	2,629	2,853
Емкость элемент Element Water content [lt]	0,827	0,871	0,916	1,004	1,049	1,137
Поверхность элемента Element surface [m ²]	0,257	0,271	0,285	0,313	0,327	0,355
М/осевое (Только для H1) Pipe Centres I [mm] (H1 only)	1770	1870	1970	2170	2270	2470

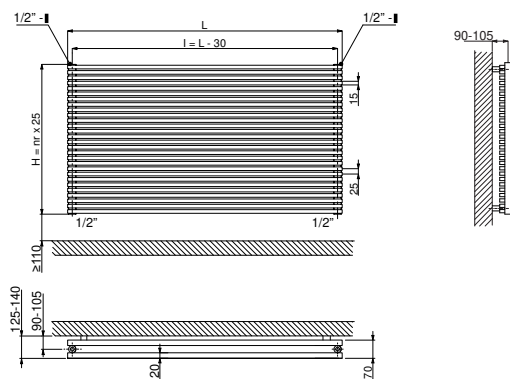

Размеры для клапанов типа Kristal Cordivari / Quotes for Kristal valves

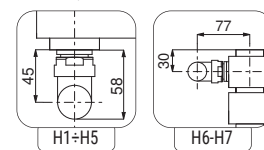

Типовые соединения / Standard connections

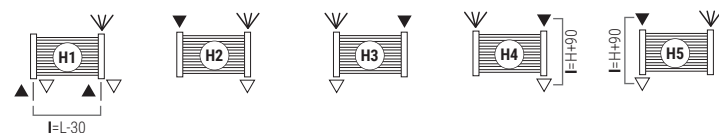

Легенда= Legend= вход In выход Out Клапан Маевского Airvent Высота Height Межосевое расстояние Pipe Centres Ширина Width втулка база Sleeve

Специальные Соединения / Special Connections

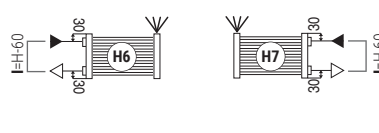

При оформлении заказа всегда указывать тип соединения. За исключением соединения для монотрубной версии. Always specify the kind of connection needed when ordering. Bidirectional pipe connection not available.

КАК ЗАКАЗАТЬ KARIN VX TANDEM ГОРИЗОНТАЛЬНЫЙ / HOW TO ORDER KARIN VX TANDEM HORIZONTAL

№ ИЗДЕЛИЯ СТРУКТУРА ARTICLE NR. STRUCTURE	Модель радиатора Radiator model	К-во элементов Elements nr.	Ширина в см Width in cm	Код изделия соединения Article code of the connection	Код изделия цвета Article code of the colour	Постоянное значение Constant value	ПРИМЕР / EXAMPLE
AAAA	BB	CCC	DDD	EEE	A		
	Модель радиатора Radiator model Напр.: Karim Vx TANDEM горизонтальный E.g.: Karim Vx TANDEM horizontal	К-во элементов Number of elements Напр.: 12 элемент E.g.: 12 elements	Ширина в см Width in cm Пример / Example: 1200 mm	Код изделия соединения Article code of the connection Пример / Example: connection H4	Код изделия цвета Article code of the colour Пример / Example: S16 - Canary	Постоянное значение Constant value	
	KT15	12	120	H04	S16	A	

ПРИМЕР СОЗДАНИЯ КОДА ИЗДЕЛИЯ EXAMPLE OF ARTICLE CODE CREATION

В случае радиатора: In the case of a radiator:
KT15.....KARIN VX TANDEM.
горизонтальный HORIZONTAL
12.....12 элемент (see the table shown on the side)
120 Ширина 1200 mm (see the table shown on the side)
H04.....соединение H4 (see page 186)
S16 цвет S16 - Canary (see page 404)
A.....(постоянная величина) A.....(Constant value)
Код изделия: The article code will be:
KT15 12 120 H04 S16 A

АКСЕССУАРЫ ДЛЯ ИНТЕРЬЕРА / ACCESSORIES

<p>Квадратный клапан Kristal с функцией термостата, белого цвета R01-ral 9010 Kristal valve square with thermostatic option White R01 - ral 9010</p> <p>Подкл. медн. трубы Copper conn. Ø 12/14/15 КОД /Art. nr. 5991990311161</p> <p>Подкл. М/П трубы Multilayer conn. Ø 16 КОД /Art. nr. 5991990311160</p>	<p>Клапан "kristal corner" функцией термостата стандартный цвет белый ral 9010 Kristal valve corner with thermostatic option white R01 - ral 9010</p> <p>Подкл. медн. трубы Copper conn. Ø 12/14/15 КОД /Art. nr. 5991990311176</p> <p>Подкл. М/П трубы Multilayer conn. Ø 16 КОД /Art. nr. 5991990311175</p>	<p>Белая термостатическая головка White thermostatic head</p> <p>(Комплект 2 штуки) (Kit 2 pieces)</p> <p>КОД /Art. nr. 5035270710016</p>
--	---	---

При заказе отдельно от радиатора аксессуары доступны только в стандартном белом цвете.
If ordered separately from the radiator, the accessories are available in standard white only.

Принадлежности и запасные части - См. страницу 372 / Accessories and spare parts - see from page 372.



По заказу изготавливаются все промежуточные размеры для высот от 500 мм до 2500 мм
All intermediate sizes are available for widths from 8 to 72 elements and heights from 500 to 2500 mm

ШИРИНА / WIDTH L [mm]		500	600	800	1000	1200	1400	1500	1600	1700	Показатель n Exp. n
ВЫСОТА HEIGHT H [mm]	N° El.	Watt $\Delta t=50^{\circ}\text{C}$	Watt $\Delta t=50^{\circ}\text{C}$	Watt $\Delta t=50^{\circ}\text{C}$	Watt $\Delta t=50^{\circ}\text{C}$	Watt $\Delta t=50^{\circ}\text{C}$	Watt $\Delta t=50^{\circ}\text{C}$	Watt $\Delta t=50^{\circ}\text{C}$	Watt $\Delta t=50^{\circ}\text{C}$	Watt $\Delta t=50^{\circ}\text{C}$	
200	8	294	353	471	589	707	824	883	942	1001	1,2131
250	10	347	416	555	694	833	971	1041	1110	1180	1,2112
300	12	393	472	629	786	944	1101	1179	1258	1337	1,2093
350	14	438	526	701	877	1052	1227	1315	1403	1490	1,1803
400	16	482	579	772	965	1158	1351	1447	1544	1640	1,1887
450	18	525	631	841	1051	1261	1471	1576	1681	1787	1,1970
500	20	567	681	908	1135	1362	1589	1702	1816	1929	1,2054
550	22	608	730	973	1217	1460	1704	1825	1947	2069	1,2081
600	24	648	778	1037	1297	1556	1815	1945	2075	2204	1,2109
650	26	687	825	1099	1374	1649	1924	2061	2199	2336	1,2137
700	28	725	870	1160	1450	1740	2030	2175	2320	2465	1,1624
750	30	762	914	1219	1523	1828	2133	2285	2437	2590	1,1543
800	32	797	957	1276	1595	1914	2233	2392	2552	2711	1,1462
850	34	832	998	1331	1664	1997	2330	2496	2663	2829	1,1380
900	36	866	1039	1385	1731	2078	2424	2597	2770	2943	1,1299
950	38	898	1078	1437	1796	2156	2515	2695	2874		1,1218
1000	40	930	1116	1488	1859	2231	2603	2789			1,1637
1050	42	960	1152	1536	1920	2304	2688	2880			1,1556
1100	44	990	1187	1583	1979	2375	2771				1,1597
1150	46	1018	1221	1629	2036	2443					1,1393
1200	48	1045	1254	1672	2090	2508					1,1312
1250	50	1071	1286	1714	2143	2571					1,1231
1300	52	1097	1316	1755	2193	2632					1,1149
1350	54	1121	1345	1793	2242						1,1068
1400	56	1144	1373	1830	2288						1,0987
1450	58	1166	1399	1866	2332						1,0906
1500	60	1187	1424	1899	2374						1,0824
1550	62	1207	1448	1931	2414						1,0743
1600	64	1226	1471	1961	2452						1,0662
1650	66	1244	1492	1990	2487						1,0581
1700	68	1260	1513	2017	2521						1,0499
1750	70	1276	1531	2042	2552						1,0418
1800	72	1291	1549	2065	2582						1,0337

ШИРИНА / WIDTH L [mm]		1800	1900	2000	2200	2300	2500	Показатель n Exp. n
ВЫСОТА HEIGHT H [mm]	N° El.	Watt $\Delta t=50^{\circ}\text{C}$	Watt $\Delta t=50^{\circ}\text{C}$	Watt $\Delta t=50^{\circ}\text{C}$	Watt $\Delta t=50^{\circ}\text{C}$	Watt $\Delta t=50^{\circ}\text{C}$	Watt $\Delta t=50^{\circ}\text{C}$	
200	8	1060	1119	1178	1296	1354	1472	1,2131
250	10	1249	1318	1388	1527	1596	1735	1,2112
300	12	1415	1494	1573	1730	1808	1966	1,2093
350	14	1578	1666	1753	1929	2016	2192	1,1803
400	16	1737	1833	1930	2123	2219	2412	1,1887
450	18	1892	1997	2102	2312	2417	2627	1,1970
500	20	2043	2156	2270	2497	2610	2837	1,2054
550	22	2190	2312	2434	2677	2799	3042	1,2081
600	24	2334	2464	2593	2853	2982	3242	1,2109
650	26	2474	2611	2749	3023	3161	3413	1,2137
700	28	2610	2755	2900	3190			1,1624
750	30	2742	2894	3047				1,1543
800	32	2871	3030					1,1462
850	34	2995	3165					1,1380

ARDESIA®

ПОЛОТЕНЦЕСУШИТЕЛИ ДЛЯ
НОВЫХ ЖИЛЫХ ЗДАНИЙ
NEW BUILDING TOWEL RAILS

ЭЛЕКТРИЧЕСКИЕ
ПОЛОТЕНЦЕСУШИТЕЛИ
ELECTRIC RADIATORS AND
TOWEL RAILS

РАДИАТОРЫ И
ПОЛОТЕНЦЕСУШИТЕЛИ ИЗ
НЕРЖАВЮЩЕЙ СТАЛИ
STAINLESS STEEL RADIATORS

РАДИАТОРЫ ДЛЯ НОВЫХ ЖИЛЫХ
ЗДАНИЙ
NEW BUILDING RADIATORS

ВЕНТИЛИРУЕМЫЕ РАДИАТОРЫ
VENTILATED RADIATORS

АКСЕССУАРЫ
ACCESSORIES

ПОДДЕРЖКА
TECHNICAL SUPPORT



ALICE 22

ВЕРТИКАЛЬНЫЙ / VERTICAL



стр. / page
156



NEW

МАТЕРИАЛЫ:

- Горизонтальные круглые коллекторы из углеродистой стали Ø 30 mm.
- Излучающие вертикальные профили из углеродистой стали Ø 22 mm.

НАБОР ДЛЯ КРЕПЛЕНИЯ:

Полированные держатели, Клапан Маевского, Заглушка, Ключ шестигранный, заглушки и винты для крепления на компактной стене или дырчатом кирпиче, Инструкции по монтажу.

УПАКОВКА:

Радиатор обмотан прочной

полиэтиленовой пленкой и помещен в картонную коробку.

ОКРАСКА:

Экологическое эпоксид-полиэфирное напыление (сертификат DIN 55900-1,-2).

ЦВЕТ:

Стандартный цвет радиатора и аксессуаров RAL9010. Таблица цветов на стр. 404.

ПРИНАДЛЕЖНОСТИ

См. страницу 372

MATERIAL:

- Horizontal collectors in painted mild steel Ø 30 mm.
- Vertical heating elements in painted mild steel Ø 22 mm.

FIXING KIT:

Brackets, airvent, hexagonal tool, plugs and screws for mounting suitable for use on compact or hollow brick walls, user notice.

PACKAGING:

Carton angular and profiles protected by a recyclable film in polyethylene. User notice

included.

PAINTING PROCESS:

Painted with ecological epoxy powders. (Certificate DIN 55900-1,-2)

COLORS:

Radiator and accessories: standard white colour RAL 9010-R01.

Colour chart: see page 404

ACCESSORIES

See page 372

Макс давление: 8 bar P. Max: 8 bar	Функционирование: Для закрытых систем отопления Functioning: Central heating system	Максимальная рабочая температура: 110 °C T. Max: 110 °C	Подключения: 2 x 1/2" внутр. резьба - 1 x 1/8" внутр. резьба для вантуза Connections: 2 x 1/2" gas - 1 x 1/8" gas for airvent
---------------------------------------	--	--	--

Высота / HEIGHT H [mm]	400	500	600	700	800	1000	1200	1400	1500
Тепловая мощность на элемент (Вт) Therm. output per el. Δt = 50 °C [Watt]	19,8	23,4	27,6	31,7	35,8	43,8	51,5	59,0	62,7
Вес на элемент Dry Weight per section [kg]	0,27	0,32	0,37	0,43	0,48	0,58	0,69	0,79	0,84
Емкость элемент Element Water content [lt]	0,160	0,191	0,223	0,254	0,286	0,349	0,411	0,474	0,500
Поверхность элемента Element surface [m ²]	0,033	0,040	0,047	0,054	0,061	0,075	0,089	0,102	0,116
Показатель η / Exp. η	1,2593	1,2695	1,2634	1,2573	1,2512	1,2470	1,2508	1,2546	1,2565
M/осевое (Только для V3-V4) Pipe Centres I [mm] (V3-V4 only)	370	470	570	670	770	970	1170	1370	1470

Для выхода при температуре Δt, отличной от 50 °C
см. следующую формулу: требуемый выход = выход при Δt 50 °C x (требуемая Δt/50)ⁿ
For output at different Δt than 50 °C, please refer to the following formula:
desired output = output at Δt 50 °C x (desired Δt/50)ⁿ

Высота / HEIGHT H [mm]	1600	1700	1800	1900	2000	2100	2200	2300	2500
Тепловая мощность на элемент (Вт) Therm. output per el. Δt = 50 °C [Watt]	66,3	69,9	73,4	76,9	80,4	83,3	87,1	96,7	102,0
Вес на элемент Dry Weight per section [kg]	0,89	0,95	1,00	1,05	1,10	1,15	1,20	1,26	1,36
Емкость элемент Element Water content [lt]	0,537	0,568	0,600	0,631	0,663	0,694	0,726	0,757	0,820
Поверхность элемента Element surface [m ²]	0,130	0,144	0,158	0,172	0,185	0,199	0,213	0,241	0,268
Показатель η / Exp. η	1,2599	1,2633	1,2667	1,2701	1,2735	1,2769	1,2803	1,2837	1,2871
M/осевое (Только для V3-V4) Pipe Centres I [mm] (V3-V4 only)	1570	1670	1770	1870	1970	2070	2170	2270	2470

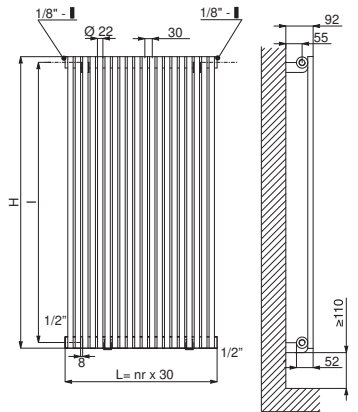

Размеры для клапанов типа Kristal Cordivari / Quotes for Kristal valves

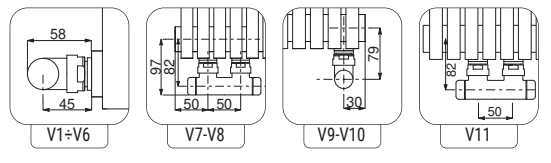

Типовые соединения / Standard connections

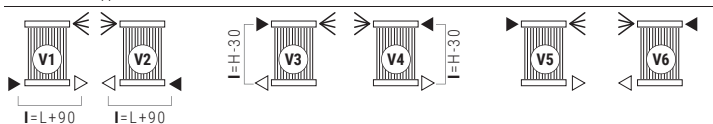

Специальные Соединения / Special Connections

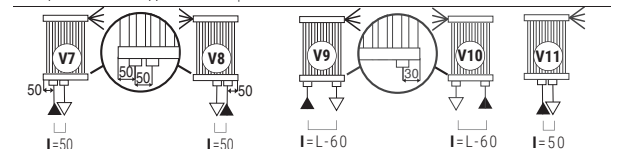

Легенда= Legend= вход In выход Out Клапан Маевского Airvent Высота Height Межосевое расстояние Pipe Centres Ширина Width втулка база Sleeve

При оформлении заказа всегда указывать тип соединения. За исключением соединения для монотрубной версии. Always specify the kind of connection needed when ordering. Bidirectional pipe connection not available.

КАК ЗАКАЗАТЬ ALICE 22 ВЕРТИКАЛЬНЫЙ / HOW TO ORDER ALICE 22 VERTICAL

№ ИЗДЕЛИЯ СТРУКТУРА ARTICLE NR. STRUCTURE	Модель радиатора Radiator model	К-во элементов Elements nr.	Высота в см Height in cm	Код изделия соединения Article code of the connection	Код изделия цвета Article code of the colour	Постоянное значение Constant value
AAAA	BB	CCC	DDD	EEE	A	
ПРИМЕР / EXAMPLE	Модель радиатора Radiator model Напр.: Alice 22 вертикальный E.g.: Alice 22 vertical	К-во элементов Number of elements Напр.: 24 элемент E.g.: 24 elements	Высота в см Height in cm Пример/Example: 800 mm	Код изделия соединения Article code of the connection Пример/Example: V1	Код изделия цвета Article code of the colour Пример/Example: S16 - Canary	Постоянное значение Constant value
	AL22	24	080	V01	S16	A

ПРИМЕР СОЗДАНИЯ КОДА ИЗДЕЛИЯ EXAMPLE OF ARTICLE CODE CREATION

В случае радиатора:
AL22 ... ALICE 22 вертикальный
24 ... 24 элемент
(см. таблицу рядом)
080 Высота 800 mm
(см. таблицу рядом)
V01 соединение V1
(см. стр. 186)
S16 цвет S16 - Canary
(see page 404)
A (постоянная величина)

In the case of a radiator:
AL22 ... ALICE 22 VERTICAL
24 ... 24 elements
(see the table shown on the side)
080 Height 800 mm
(see the table shown on the side)
V01 connection V1
(see page 186)
S16 colour S16 - Canary
(see page 404)
A (Constant value)

Код изделия:
AL22 24 080 V01 S16 A

The article code will be:
AL22 24 080 V01 S16 A

АКСЕССУАРЫ ДЛЯ ИНТЕРЬЕРА / ACCESSORIES

<p>Квадратный клапан Kristal с функцией термостата, белого цвета R01-ral 9010 Kristal valve square with thermostatic option White R01 - ral 9010</p> <p>Подкл. медн. трубы Copper conn. Ø 12/14/15 КОД /Art. nr. 5991990311161</p> <p>Подкл. М/П трубы Multilayer conn. Ø 16 КОД /Art. nr. 5991990311160</p>	<p>Клапан Kristal с квадратными трубными отверстиями 50 мм с термостатом - белый R01 Kristal valve square pipe centres 50 mm with thermostatic option-White R01</p> <p>Подкл. медн. трубы Copper conn. Ø 12/14/15 КОД /Art. nr. 5991990311186</p> <p>Подкл. М/П трубы Multilayer conn. Ø 16 КОД /Art. nr. 5991990311185</p>	<p>Белая термостатическая головка White thermostatic head</p> <p>(Комплект 2 штуки) (Kit 2 pieces)</p> <p>КОД /Art. nr. 5035270710016</p>
---	--	--

При заказе отдельно от радиатора аксессуары доступны только в стандартном белом цвете.
If ordered separately from the radiator, the accessories are available in standard white only.

Принадлежности и запасные части - См. страницу 372 / Accessories and spare parts - see from page 372.



По заказу изготавливаются все промежуточные размеры для высот от 400 мм до 2500 мм
All intermediate sizes are available for widths from 5 to 54 elements and heights from 400 to 2500 mm

ВЫСОТА / HEIGHT H [mm]		400	500	600	700	800	1000	1200	1400	1500
ШИРИНА WIDTH L [mm]	N° El.	Watt $\Delta t=50^{\circ}\text{C}$	Watt $\Delta t=50^{\circ}\text{C}$	Watt $\Delta t=50^{\circ}\text{C}$	Watt $\Delta t=50^{\circ}\text{C}$	Watt $\Delta t=50^{\circ}\text{C}$	Watt $\Delta t=50^{\circ}\text{C}$	Watt $\Delta t=50^{\circ}\text{C}$	Watt $\Delta t=50^{\circ}\text{C}$	Watt $\Delta t=50^{\circ}\text{C}$
150	5	99	117	138	159	179	219	258	295	314
180	6	119	140	166	190	215	263	309	354	376
210	7	139	164	193	222	251	307	361	413	439
240	8	158	187	221	254	286	350	412	472	502
270	9	178	211	248	286	322	394	464	531	564
300	10	198	234	276	317	358	438	515	590	627
330	11	218	257	304	349	394	482	567	649	690
360	12	238	281	331	381	430	526	618	708	752
390	13	257	304	359	413	465	569	670	767	815
420	14	277	328	386	444	501	613	721	826	878
450	15	297	351	414	476	537	657	773	885	941
480	16	317	374	442	508	573	701	824	944	1003
510	17	337	398	469	540	609	745	876	1003	1066
540	18	356	421	497	571	644	788	927	1062	1129
570	19	376	445	524	603	680	832	979	1121	1191
600	20	396	468	552	635	716	876	1030	1180	1254
630	21	416	491	580	667	752	920	1082	1239	1317
660	22	436	515	607	698	788	964	1133	1298	1379
690	23	455	538	635	730	823	1007	1185	1357	1442
720	24	475	562	662	762	859	1051	1236	1416	1505
750	25	495	585	690	793	895	1095	1288	1475	1568
780	26	515	608	718	825	931	1139	1339	1534	1630
810	27	535	632	745	857	967	1183	1391	1593	1693
840	28	554	655	773	889	1002	1226	1442	1652	1756
870	29	574	679	800	920	1038	1270	1494	1711	1818
900	30	594	702	828	952	1074	1314	1545	1770	1881
960	32	634	749	883	1016	1146	1402	1648	1888	2006
1020	34	673	796	938	1079	1217	1489	1751	2006	2132
1080	36	713	842	994	1143	1289	1577	1854	2124	2257
1140	38	752	889	1049	1206	1360	1664	1957	2242	2383
1200	40	792	936	1104	1270	1432	1752	2060	2360	2508
1260	42	832	983	1159	1333	1504	1840	2163	2478	2633
1320	44	871	1030	1214	1397	1575	1927	2266	2596	2759
1380	46	911	1076	1270	1460	1647	2015	2369	2714	2884
1440	48	950	1123	1325	1523	1718	2102	2472	2832	3010
1500	50	990	1170	1380	1587	1790	2190	2575	2950	3135
1560	52	1030	1217	1435	1650	1862	2278	2678	3068	3260
1620	54	1069	1264	1490	1714	1933	2365	2781	3186	3386

ВЫСОТА / HEIGHT H [mm]		1600	1700	1800	1900	2000	2100	2200	2300	2500
ШИРИНА WIDTH L [mm]	N° El.	Watt $\Delta t=50^{\circ}\text{C}$	Watt $\Delta t=50^{\circ}\text{C}$	Watt $\Delta t=50^{\circ}\text{C}$	Watt $\Delta t=50^{\circ}\text{C}$	Watt $\Delta t=50^{\circ}\text{C}$	Watt $\Delta t=50^{\circ}\text{C}$	Watt $\Delta t=50^{\circ}\text{C}$	Watt $\Delta t=50^{\circ}\text{C}$	Watt $\Delta t=50^{\circ}\text{C}$
150	5	332	350	367	385	402	417	436	484	510
180	6	398	419	440	461	482	500	523	580	612
210	7	464	489	514	538	563	583	610	677	714
240	8	530	559	587	615	643	666	697	774	816
270	9	597	629	661	692	724	750	784	870	918
300	10	663	699	734	769	804	833	871	967	1020
330	11	729	769	807	846	884	916	958	1064	1122
360	12	796	839	881	923	965	1000	1045	1160	1224
390	13	862	909	954	1000	1045	1083	1132	1257	1326
420	14	928	979	1028	1077	1126	1166	1219	1354	1428
450	15	995	1049	1101	1154	1206	1250	1307	1451	1530
480	16	1061	1118	1174	1230	1286	1333	1394	1547	1632
510	17	1127	1188	1248	1307	1367	1416	1481	1644	1734
540	18	1193	1258	1321	1384	1447	1499	1568	1741	1836
570	19	1260	1328	1395	1461	1528	1583	1655	1837	1938
600	20	1326	1398	1468	1538	1608	1666	1742	1934	2040
630	21	1392	1468	1541	1615	1688	1749	1829	2031	2142
660	22	1459	1538	1615	1692	1769	1833	1916	2127	2244
690	23	1525	1608	1688	1769	1849	1916	2003	2224	2346
720	24	1591	1678	1762	1846	1930	1999	2090	2321	2448
750	25	1658	1748	1835	1923	2010	2083	2178	2418	2550
780	26	1724	1817	1908	1999	2090	2166	2265	2514	2652
810	27	1790	1887	1982	2076	2171	2249	2352	2611	2754
840	28	1856	1957	2055	2153	2251	2332	2439	2708	2856
870	29	1923	2027	2129	2230	2332	2416	2526	2804	2958
900	30	1989	2097	2202	2307	2412	2499	2613	2901	3060
960	32	2122	2237	2349	2461	2573	2666	2787	3094	3264
1020	34	2254	2377	2496	2615	2734	2832	2961	3288	3468
1080	36	2387	2516	2642	2768	2894	2999	3136	3481	3672
1140	38	2519	2656	2789	2922	3055	3165	3310	3675	3876
1200	40	2652	2796	2936	3076	3216	3332	3484	3868	4080
1260	42	2785	2936	3083	3230	3377	3499	3658	4061	4284
1320	44	2917	3076	3230	3384	3538	3665	3832	4255	4488
1380	46	3050	3215	3376	3537	3698	3832	4007	4448	4692
1440	48	3182	3355	3523	3691	3859	3998	4181	4642	4896
1500	50	3315	3495	3670	3845	4020	4165	4355	4835	5100
1560	52	3448	3635	3817	3999	4181	4332	4529	5028	5304
1620	54	3580	3775	3964	4153	4342	4498	4703	5222	5508

ARDESIA®

ПОЛОТЕНЦЕСУШИТЕЛИ ДЛЯ
НОВЫХ ЖИЛЫХ ЗДАНИЙ
NEW BUILDING TOWEL RAILS

ЭЛЕКТРИЧЕСКИЕ
ПОЛОТЕНЦЕСУШИТЕЛИ
ELECTRIC RADIATORS AND
TOWEL RAILS

РАДИАТОРЫ И
ПОЛОТЕНЦЕСУШИТЕЛИ ИЗ
НЕРЖАВЕЮЩЕЙ СТАЛИ
STAINLESS STEEL RADIATORS

РАДИАТОРЫ ДЛЯ НОВЫХ ЖИЛЫХ
ЗДАНИЙ
NEW BUILDING RADIATORS

ВЕНТИЛИРУЕМЫЕ РАДИАТОРЫ
VENTILATED RADIATORS

АКСЕССУАРЫ
ACCESSORIES

ПОДДЕРЖКА
TECHNICAL SUPPORT



ALICE 22

ГОРИЗОНТАЛЬНЫЙ / HORIZONTAL



NEW

МАТЕРИАЛЫ:

- вертикальные коллекторы из углеродистой стали Ø 30 mm.
- Горизонтальные профили из углеродистой стали Ø 22 mm.

НАБОР ДЛЯ КРЕПЛЕНИЯ:

Полированные держатели, Клапан Маевского, Заглушка, Ключ шестигранный, заглушки и винты для крепления на компактной стене или дырчатом кирпиче, Инструкции по монтажу. Комплект сертифицирован от TÜV в соответствии с VDI 6036-класс 4.

УПАКОВКА:

Радиатор обмотан прочной полиэтиленовой пленкой и помещен в картонную коробку.

ОКРАСКА:

Экологическое эпоксид-полиэфирное напыление (сертификат DIN 55900-1,-2).

ЦВЕТ:

Стандартный цвет радиатора и аксессуаров RAL9010. Таблица цветов на стр. 404.

ПРИНАДЛЕЖНОСТИ

См. страницу 372

MATERIAL:

- Vertical collectors in painted mild steel Ø 30 mm.
- Horizontal heating elements in painted mild steel Ø 22 mm.

FIXING KIT:

Brackets, airvent, hexagonal tool, plugs and screws for mounting suitable for use on compact or hollow brick walls, user notice. The kit is certified from TÜV in compliance with VDI 6036-class 4.

PACKAGING:

Carton angular and profiles protected by a recyclable film in polyethylene. User notice

included.

PAINTING PROCESS:

Painted with ecological epoxy powders. (Certificated DIN 55900-1,-2)

COLORS:

Radiator and accessories: standard white colour RAL 9010-R01.

Colour chart: see page 404

ACCESSORIES

See page 372

Макс давление: 8 бар P. Max: 8 bar	Функционирование: Для закрытых систем отопления Functioning: Central heating system	Максимальная рабочая температура: 110 °C T. Max: 110° C	Подключения: 2 x 1/2" внутр. резьба - 1 x 1/2" внутр. резьба для вантуза Connections: 2 x 1/2" gas - 1 x 1/2" gas for airvent
---------------------------------------	--	--	--

ШИРИНА / WIDTH L [mm]	400	500	600	700	800	1000	1200	1400	1500
Вес на элемент Dry Weight per section [kg]	0,27	0,32	0,37	0,43	0,48	0,58	0,69	0,79	0,84
Емкость элемент Element Water content [lt]	0,16	0,19	0,22	0,25	0,29	0,35	0,41	0,47	0,50
Поверхность элемента Element surface [m²]	0,330	0,040	0,047	0,054	0,061	0,075	0,089	0,102	0,109
М/осевое (Только для H1) Pipe Centres l [mm] (H1 only)	370	470	570	670	770	970	1170	1370	1470

Для выхода при температуре Δt, отличной от 50°C
см. следующую формулу: требуемый выход = выход при Δt 50°C x (требуемая Δt/50)ⁿ

For output at different Δt than 50°C, please refer to the following formula:
desired output = output at Δt 50°C x (desired Δt/50)ⁿ

ШИРИНА / WIDTH L [mm]	1600	1700	1800	1900	2000	2100	2200	2300	2500
Вес на элемент Dry Weight per section [kg]	0,89	0,95	1,00	1,05	1,10	1,15	1,20	1,26	1,36
Емкость элемент Element Water content [lt]	0,54	0,57	0,60	0,63	0,66	0,69	0,73	0,76	0,82
Поверхность элемента Element surface [m²]	0,116	0,123	0,130	0,137	0,144	0,151	0,158	0,165	0,178
М/осевое (Только для H1) Pipe Centres l [mm] (H1 only)	1570	1670	1770	1870	1970	2070	2170	2270	2470

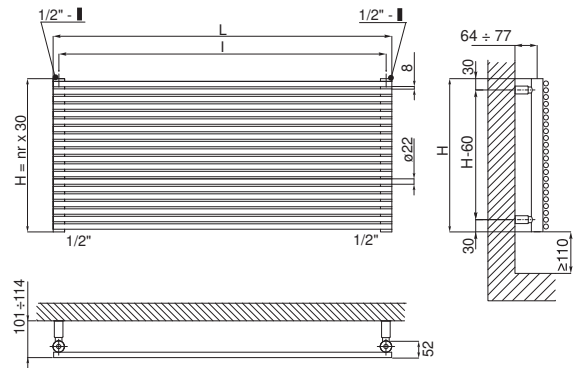

Размеры для клапанов типа Kristal Cordivari / Quotes for Kristal valves

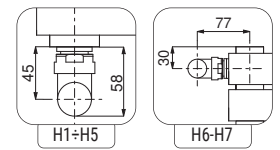

Типовые соединения / Standard connections

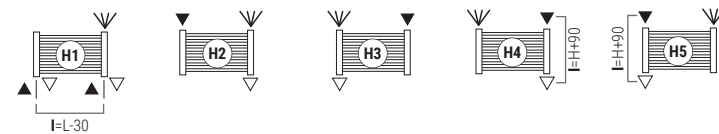

Легенда= Legend=
 вход In
 выход Out
 Клапан Маевского Airvent
H Высота Height
I Межосевое расстояние Pipe Centres
L Ширина Width
 втулка база Sleeve

Специальные Соединения / Special Connections

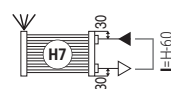
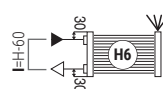

При оформлении заказа всегда указывать тип соединения. За исключением соединения для монотрубной версии. Always specify the kind of connection when ordering. Bidirectional pipe connection not available.

КАК ЗАКАЗАТЬ ALICE 22 ГОРИЗОНТАЛЬНЫЙ / HOW TO ORDER ALICE 22 HORIZONTAL

№ ИЗДЕЛИЯ СТРУКТУРА ARTICLE NR. STRUCTURE	Модель радиатора Radiator model	К-во элементов Elements nr.	Ширина в см Width in cm	Код изделия соединения Article code of the connection	Код изделия цвета Article code of the colour	Постоянное значение Constant value
AAAA	BB	CCC	DDD	EEE	A	
ПРИМЕР / EXAMPLE	Модель радиатора Напр.: Alice 22 горизонтальный Radiator model E.g.: Alice 22 horizontal	К-во элементов Напр.: 12 элемент Number of elements E.g.: 12 elements	Ширина в см Пример / Example: 1200 mm Width in cm	Код изделия соединения Article code of the connection Пример / Example: connection H1	Код изделия цвета Article code of the colour Пример / Example: S16 - Canary	Постоянное значение Constant value
	AL22	12	120	H01	S16	A

ПРИМЕР СОЗДАНИЯ КОДА ИЗДЕЛИЯ
EXAMPLE OF ARTICLE CODE CREATION

В случае радиатора:
AL22 ... ALICE 22 горизонтальный
12 ... 12 элемент (см. таблицу рядом)
120 ... Ширина 1200 mm (см. таблицу рядом)
H01 ... соединение H1 (см. стр. 186)
S16 ... цвет S16 - Canary (see page 404)
A ... (постоянная величина)

In the case of a radiator:
AL22 ... ALICE 22 HORIZONTAL
12 ... 12 elements (see the table shown on the side)
120 ... Width 1200 mm (see the table shown on the side)
H01 ... connection H1 (see page 186)
S16 ... colour S16 - Canary (see page 404)
A ... (Constant value)

Код изделия: **AL22 12 120 H01 S16 A**
 The article code will be: **AL22 12 120 H01 S16 A**

При заказе отдельно от радиатора аксессуары доступны только в стандартном белом цвете. If ordered separately from the radiator, the accessories are available in standard white only.

АКСЕССУАРЫ ДЛЯ ИНТЕРЬЕРА / ACCESSORIES

<p>Квадратный клапан Kristal с функцией термостата, белого цвета R01-ral 9010 Kristal valve square with thermostatic option White R01 - ral 9010</p> <p>Подкл. медн. трубы Copper conn. Ø 12/14/15 КОД /Art. nr. 5991990311161</p> <p>Подкл. М/П трубы Multilayer conn. Ø 16 КОД /Art. nr. 5991990311160</p>	<p>Клапан "kristal corner" функцией термостата стандартный цвет белый ral 9010 Kristal valve corner with thermostatic option white R01 - ral 9010</p> <p>Подкл. медн. трубы Copper conn. Ø 12/14/15 КОД /Art. nr. 5991990311176</p> <p>Подкл. М/П трубы Multilayer conn. Ø 16 КОД /Art. nr. 5991990311175</p>	<p>Белая термостатическая головка White thermostatic head</p> <p>(Комплект 2 штуки) (Kit 2 pieces)</p> <p>КОД /Art. nr. 5035270710016</p>
---	--	--

Принадлежности и запасные части - См. страницу 372 / Accessories and spare parts - see from page 372.

По заказу изготавливаются все промежуточные размеры для высот от 400 мм до 2500 мм
All intermediate sizes are available for widths from 5 to 54 elements and heights from 400 to 2500 mm

ШИРИНА / WIDTH L [mm]		400	500	600	700	800	1000	1200	1400	1500	Показатель n Экp. n
ВЫСОТА HEIGHT H [mm]	N° El.	Watt Δt=50°C	Watt Δt=50°C	Watt Δt=50°C	Watt Δt=50°C	Watt Δt=50°C	Watt Δt=50°C	Watt Δt=50°C	Watt Δt=50°C	Watt Δt=50°C	
150	5	70	87	105	122	140	174	209	244	262	1,1992
180	6	88	109	131	153	175	219	263	306	328	1,2016
210	7	106	132	159	185	212	265	317	370	397	1,2040
240	8	124	156	187	218	249	311	373	436	467	1,2064
270	9	143	179	215	251	287	358	430	502	538	1,2088
300	10	162	203	244	284	325	406	487	569	609	1,2112
330	11	182	227	273	318	363	454	545	636	681	1,2136
360	12	201	251	301	352	402	502	603	703	754	1,2160
390	13	220	275	330	385	440	551	661	771	826	1,2184
420	14	239	299	359	419	479	599	718	838	898	1,2208
450	15	259	323	388	453	517	647	776	905	970	1,2232
480	16	278	347	416	486	555	694	833	972	1041	1,2271
510	17	297	371	445	519	593	741	890	1038	1112	1,2296
540	18	315	394	473	552	631	788	946	1104	1182	1,2321
570	19	334	417	501	584	668	835	1002	1169	1252	1,2346
600	20	352	440	528	617	705	881	1057	1233	1321	1,2371
630	21	370	463	556	648	741	926	1111	1297	1389	1,2396
660	22	388	486	583	680	777	971	1165	1359	1457	1,2421
690	23	406	508	609	711	812	1015	1218	1421	1523	1,2446
720	24	424	529	635	741	847	1059	1271	1482	1588	1,2471
750	25	441	551	661	771	881	1102	1322	1543	1653	1,2386
780	26	458	572	686	801	915	1144	1373	1602	1716	1,2302
810	27	474	593	711	830	949	1186	1423	1660	1779	1,2217
840	28	491	613	736	859	981	1227	1472	1717	1840	1,2133
870	29	507	633	760	887	1013	1267	1520	1773	1900	1,2048
900	30	522	653	784	914	1045	1306	1567	1828	1959	1,1964
960	32	553	691	830	968	1106	1383	1659	1936	2074	1,1949
1020	34	582	728	874	1019	1165	1456	1747	2038	2184	1,1933
1080	36	610	763	916	1068	1221	1526	1831	2137	2289	1,1918
1140	38	637	797	956	1115	1275	1593	1912	2231	2390	1,1902
1200	40	663	829	994	1160	1326	1657	1989	2320	2486	1,1835
1260	42	687	859	1031	1203	1375	1718	2062	2406	2578	1,1817
1320	44	710	888	1066	1243	1421	1776	2131	2487	2664	1,1799
1380	46	732	916	1099	1282	1465	1831	2197	2563	2747	1,1781
1440	48	753	941	1130	1318	1506	1883	2259	2636	2824	1,1763
1500	50	773	966	1159	1352	1545	1932	2318	2704	2897	1,1745
1560	52	791	989	1186	1384	1582	1977	2373	2768	2966	1,1727
1620	54	808	1010	1212	1414	1616	2020	2425	2829	3031	1,1709

ШИРИНА / WIDTH L [mm]		1600	1700	1800	1900	2000	2100	2200	2300	2500	Показатель n Экp. n
ВЫСОТА HEIGHT H [mm]	N° El.	Watt Δt=50°C	Watt Δt=50°C	Watt Δt=50°C	Watt Δt=50°C	Watt Δt=50°C	Watt Δt=50°C	Watt Δt=50°C	Watt Δt=50°C	Watt Δt=50°C	
150	5	279	297	314	332	349	366	384	401	436	1,1992
180	6	350	372	394	416	438	460	482	503	547	1,2016
210	7	423	450	476	503	529	556	582	609	661	1,2040
240	8	498	529	560	591	622	653	685	716	778	1,2064
270	9	574	609	645	681	717	753	789	824	896	1,2088
300	10	650	690	731	772	812	853	894	934	1015	1,2112
330	11	727	772	818	863	908	954	999	1045	1135	1,2136
360	12	804	854	904	954	1005	1055	1105	1155	1256	1,2160
390	13	881	936	991	1046	1101	1156	1211	1266	1376	1,2184
420	14	958	1018	1077	1137	1197	1257	1317	1377	1497	1,2208
450	15	1034	1099	1164	1228	1293	1358	1422	1487	1616	1,2232
480	16	1111	1180	1249	1319	1388	1458	1527	1596	1735	1,2271
510	17	1186	1260	1335	1409	1483	1557	1631	1705	1854	1,2296
540	18	1261	1340	1419	1498	1577	1655	1734	1813	1971	1,2321
570	19	1336	1419	1503	1586	1670	1753	1837	1920	2087	1,2346
600	20	1409	1497	1585	1674	1762	1850	1938	2026	2202	1,2371
630	21	1482	1575	1667	1760	1852	1945	2038	2130	2316	1,2396
660	22	1554	1651	1748	1845	1942	2039	2136	2233	2428	1,2421
690	23	1624	1726	1828	1929	2031	2132	2234	2335	2538	1,2446
720	24	1694	1800	1906	2012	2118	2224	2330	2435	2647	1,2471
750	25	1763	1873	1983	2093	2204	2314	2424	2534	2755	1,2386
780	26	1831	1945	2059	2174	2288	2403	2517	2631	2860	1,2302
810	27	1897	2016	2134	2253	2371	2490	2609	2727	2964	1,2217
840	28	1962	2085	2208	2330	2453	2576	2698	2821	3066	1,2133
870	29	2027	2153	2280	2407	2533	2660	2787	2913	3167	1,2048
900	30	2090	2220	2351	2481	2612	2743	2873	3004	3265	1,1964
960	32	2212	2350	2489	2627	2765	2903	3042	3180	3456	1,1949
1020	34	2329	2475	2621	2766	2912	3057	3203	3349	3640	1,1933
1080	36	2442	2595	2747	2900	3052	3205	3358	3510	3816	1,1918
1140	38	2549	2709	2868	3027	3187	3346	3505	3665	3984	1,1902
1200	40	2652	2818	2983	3149	3315	3481	3646	3812	4144	1,1835
1260	42	2749	2921	3093	3265	3437	3609	3780	3952	4296	1,1817
1320	44	2842	3020	3197	3375	3552	3730	3908	4085	4441	1,1799
1380	46	2930	3113	3296	3479	3662	3845	4028	4211	4578	1,1781
1440	48	3012	3201	3389	3577	3766	3954	4142	4330	4707	1,1763
1500	50	3091	3284	3477	3670	3863	4056	4249	4443	4829	1,1745
1560	52	3164	3362	3559	3757	3955	4153	4350	4548	4944	1,1727
1620	54	3233	3435	3637	3839	4041	4243	4445	4647	5051	1,1709

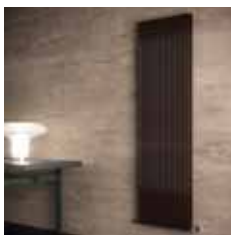

ALICE 22 TANDEM

ВЕРТИКАЛЬНЫЙ / VERTICAL



МАТЕРИАЛЫ:

- Горизонтальные круглые коллекторы из углеродистой стали Ø 30 mm.
- Двойные излучающие вертикальные профили из углеродистой стали Ø 22 mm.

НАБОР ДЛЯ КРЕПЛЕНИЯ:

Полированные держатели, Клапан Маевского, Заглушка, Ключ шестигранный, заглушки и винты для крепления на компактной стене или дырчатом кирпиче, Инструкции по монтажу.

УПАКОВКА:

Радиатор обмотан прочной

полиэтиленовой пленкой и помещен в картонную коробку.

ОКРАСКА:

Экологическое эпоксид-полиэфирное напыление (сертификат DIN 55900-1,-2).

ЦВЕТ:

Стандартный цвет радиатора и аксессуаров RAL9010. Таблица цветов на стр. 404.

ПРИНАДЛЕЖНОСТИ

См. страницу 372

MATERIAL:

- Horizontal collectors in painted mild steel Ø 30 mm.
- Double vertical heating elements in painted mild steel Ø 22 mm.

FIXING KIT:

Brackets, airvent, hexagonal tool, plugs and screws for mounting suitable for use on compact or hollow brick walls, user notice.

PACKAGING:

Carton angular and profiles protected by a recyclable film in polyethylene. User notice included.

PAINTING PROCESS:

Painted with ecological epoxy powders. (Certificate DIN 55900-1,-2)

COLOURS:

Radiator and accessories: standard white colour RAL 9010-R01.

Colour chart: see page 404

ACCESSORIES

See page 372

Макс давление: 8 bar P. Max: 8 bar	Функционирование: Для закрытых систем отопления Functioning: Central heating system	Максимальная рабочая температура: 110 °C T. Max: 110 °C	Подключения: 2 x 1/2" внутр. резьба - 1 x 1/8" внутр. резьба для вантуза Connections: 2 x 1/2" gas - 1 x 1/8" gas for airvent
---------------------------------------	--	--	--

Высота / HEIGHT H [mm]	500	530	600	630	800	830	930	1000	1200
Тепловая мощность на элемент (Вт) Therm. output per el. Δt = 50 °C [Watt]	35,7	37,5	41,6	43,4	53,1	54,7	60,2	64,0	74,4
Вес на элемент Dry Weight per section [kg]	0,58	0,61	0,69	0,72	0,89	0,92	1,03	1,10	1,31
Емкость элемент Element Water content [lt]	0,349	0,367	0,411	0,430	0,537	0,556	0,619	0,663	0,788
Поверхность элемента Element surface [m ²]	0,075	0,079	0,089	0,093	0,116	0,120	0,134	0,144	0,172
Показатель η / Exp. η	1,2873	1,2886	1,2915	1,2928	1,2999	1,3012	1,3040	1,3037	1,3028
М/осевое (Только для V3-V4) Pipe Centres l [mm] (V3-V4 only)	470	500	570	600	770	800	900	970	1170

Для выхода при температуре Δt, отличной от 50°C
см. следующую формулу: требуемый выход = выход при Δt 50°C x (требуемая Δt/50)ⁿ
For output at different Δt than 50°C, please refer to the following formula:
desired output = output at Δt 50°C x (desired Δt/50)ⁿ

Высота / HEIGHT H [mm]	1400	1600	1800	1900	2000	2100	2200	2300	2500
Тепловая мощность на элемент (Вт) Therm. output per el. Δt = 50 °C [Watt]	84,5	94,2	103,6	108,2	112,7	117,2	121,6	126,8	135,9
Вес на элемент Dry Weight per section [kg]	1,52	1,72	1,93	2,03	2,14	2,24	2,34	2,45	2,66
Емкость элемент Element Water content [lt]	0,914	1,040	1,165	1,228	1,291	1,354	1,417	1,479	1,605
Поверхность элемента Element surface [m ²]	0,199	0,227	0,254	0,268	0,282	0,296	0,310	0,324	0,351
Показатель η / Exp. η	1,3019	1,3060	1,3149	1,3194	1,3238	1,3283	1,3328	1,3372	1,3417
М/осевое (Только для V3-V4) Pipe Centres l [mm] (V3-V4 only)	1370	1570	1770	1870	1970	2070	2170	2270	2470

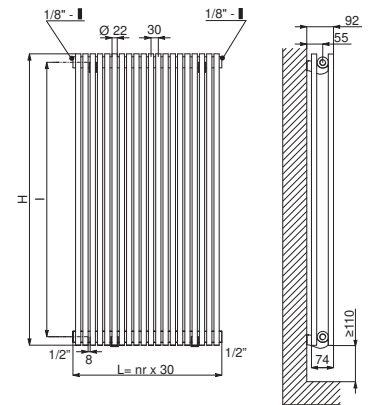

Размеры для клапанов типа Kristal Cordivari / Quotes for Kristal valves

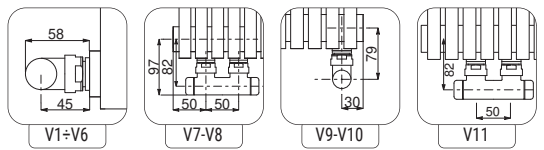

Типовые соединения / Standard connections

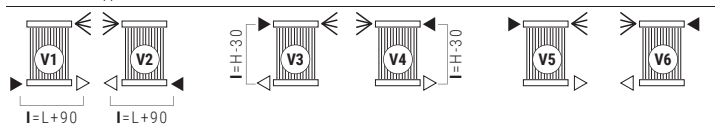

Специальные Соединения / Special Connections

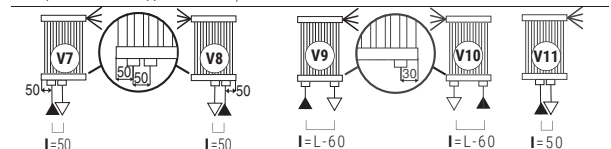

Легенда= Legend=
 In (triangle pointing right) = вход
 Out (triangle pointing left) = выход
 Airvent (circle with 'H') = Клапан Маевского
 Height (H) = Высота
 Pipe Centres (l) = Межосевое расстояние
 Width (L) = Ширина
 Sleeve (square) = втулка база

При оформлении заказа всегда указывать тип соединения. За исключением соединения для монотрубной версии. Always specify the kind of connection needed when ordering. Bidirectional pipe connection not available.

КАК ЗАКАЗАТЬ ALICE 22 TANDEM ВЕРТИКАЛЬНЫЙ / HOW TO ORDER ALICE 22 TANDEM VERTICAL

№ изделия структура ARTICLE NR. STRUCTURE	Модель радиатора Radiator model	К-во элементов Elements nr.	Высота в см Height in cm	Код изделия соединения Article code of the connection	Код изделия цвета Article code of the colour	Постоянное значение Constant value
AAAA	BB	CCC	DDD	EEE	A	
ПРИМЕР / EXAMPLE	Модель радиатора Radiator model Напр.: Alice 22 TANDEM вертикальный E.g.: Alice 22 TANDEM vertical	К-во элементов Number of elements Напр.: 24 элемент E.g.: 24 elements	Высота в см Height in cm Пример/Example: 800 mm	Код изделия соединения Article code of the connection Пример/Example: connection V2	Код изделия цвета Article code of the colour Пример/Example: S16 - Canary	Постоянное значение Constant value
	AT22	24	080	V02	S16	A

ПРИМЕР СОЗДАНИЯ КОДА ИЗДЕЛИЯ EXAMPLE OF ARTICLE CODE CREATION

В случае радиатора:
AT22 ALICE 22 TANDEM вертикальный
24 24 элемент (см. таблицу рядом)
080 Высота 800 mm (см. таблицу рядом)
V02 соединение V2 (см. стр. 186)
S16 цвет S16 - Canary (see page 404)
A (постоянная величина)
 Код изделия:
AT22 24 080 V02 S16 A

In the case of a radiator:
AT22 ALICE 22 TANDEM VERTICAL
24 24 elements (see the table shown on the side)
080 Height 800 mm (see the table shown on the side)
V02 connection V2 (see page 186)
S16 colour S16 - Canary (see page 404)
A (Constant value)
 The article code will be:
AT22 24 080 V02 S16 A

АКСЕССУАРЫ ДЛЯ ИНТЕРЬЕРА / ACCESSORIES

<p>Квадратный клапан Kristal с функцией термостата, белого цвета R01-ral 9010 Kristal valve square with thermostatic option White R01 - ral 9010</p> <p>Подкл. медн. трубы Copper conn. Ø 12/14/15 КОД /Art. nr. 5991990311161</p> <p>Подкл. М/П трубы Multilayer conn. Ø 16 КОД /Art. nr. 5991990311160</p>	<p>Клапан Kristal с квадратными трубными отверстиями 50 мм с термостатом - белый R01 Kristal valve square pipe centres 50 mm with thermostatic option - White R01</p> <p>Подкл. медн. трубы Copper conn. Ø 12/14/15 КОД /Art. nr. 5991990311186</p> <p>Подкл. М/П трубы Multilayer conn. Ø 16 КОД /Art. nr. 5991990311185</p>	<p>Белая термостатическая головка White thermostatic head</p> <p>(Комплект 2 штуки) (Kit 2 pieces)</p> <p>КОД /Art. nr. 5035270710016</p>
---	--	--

При заказе отдельно от радиатора аксессуары доступны только в стандартном белом цвете.
If ordered separately from the radiator, the accessories are available in standard white only.

Принадлежности и запасные части - См. страницу 372 / Accessories and spare parts - see from page 372.



По заказу изготавливаются все промежуточные размеры для высот от 500 мм до 2500 мм
All intermediate sizes are available for widths from 5 to 42 elements and heights from 500 to 2500 mm

ВЫСОТА / HEIGHT H [mm]		500	530	600	630	800	830	930	1000	1200
ШИРИНА WIDTH L [mm]	N° El.	Watt Δt=50°C	Watt Δt=50°C	Watt Δt=50°C	Watt Δt=50°C	Watt Δt=50°C	Watt Δt=50°C	Watt Δt=50°C	Watt Δt=50°C	Watt Δt=50°C
150	5	179	188	208	217	266	274	301	320	372
180	6	214	225	250	260	319	328	361	384	446
210	7	250	263	291	304	372	383	421	448	521
240	8	286	300	333	347	425	438	482	512	595
270	9	321	338	374	391	478	492	542	576	670
300	10	357	375	416	434	531	547	602	640	744
330	11	393	413	458	477	584	602	662	704	818
360	12	428	450	499	521	637	656	722	768	893
390	13	464	488	541	564	690	711	783	832	967
420	14	500	525	582	608	743	766	843	896	1042
450	15	536	563	624	651	797	821	903	960	1116
480	16	571	600	666	694	850	875	963	1024	1190
510	17	607	638	707	738	903	930	1023	1088	1265
540	18	643	675	749	781	956	985	1084	1152	1339
570	19	678	713	790	825	1009	1039	1144	1216	1414
600	20	714	750	832	868	1062	1094	1204	1280	1488
630	21	750	788	874	911	1115	1149	1264	1344	1562
660	22	785	825	915	955	1168	1203	1324	1408	1637
690	23	821	863	957	998	1221	1258	1385	1472	1711
720	24	857	900	998	1042	1274	1313	1445	1536	1786
750	25	893	938	1040	1085	1328	1368	1505	1600	1860
780	26	928	975	1082	1128	1381	1422	1565	1664	1934
810	27	964	1013	1123	1172	1434	1477	1625	1728	2009
840	28	1000	1050	1165	1215	1487	1532	1686	1792	2083
870	29	1035	1088	1206	1259	1540	1586	1746	1856	2158
900	30	1071	1125	1248	1302	1593	1641	1806	1920	2232
930	31	1107	1163	1290	1345	1646	1696	1866	1984	2306
960	32	1142	1200	1331	1389	1699	1750	1926	2048	2381
990	33	1178	1238	1373	1432	1752	1805	1987	2112	2455
1020	34	1214	1275	1414	1476	1805	1860	2047	2176	2530
1050	35	1250	1313	1456	1519	1859	1915	2107	2240	2604
1080	36	1285	1350	1498	1562	1912	1969	2167	2304	2678
1110	37	1321	1388	1539	1606	1965	2024	2227	2368	2753
1140	38	1357	1425	1581	1649	2018	2079	2288	2432	2827
1170	39	1392	1463	1622	1693	2071	2133	2348	2496	2902
1200	40	1428	1500	1664	1736	2124	2188	2408	2560	2976
1230	41	1464	1538	1706	1779	2177	2243	2468	2624	3050
1260	42	1499	1575	1747	1823	2230	2297	2528	2688	3125

ВЫСОТА / HEIGHT H [mm]		1400	1600	1800	1900	2000	2100	2200	2300	2500
ШИРИНА WIDTH L [mm]	N° El.	Watt Δt=50°C	Watt Δt=50°C	Watt Δt=50°C	Watt Δt=50°C	Watt Δt=50°C	Watt Δt=50°C	Watt Δt=50°C	Watt Δt=50°C	Watt Δt=50°C
150	5	423	471	518	541	564	586	608	634	680
180	6	507	565	622	649	676	703	730	761	815
210	7	592	659	725	757	789	820	851	888	951
240	8	676	754	829	866	902	938	973	1015	1087
270	9	761	848	932	974	1014	1055	1094	1142	1223
300	10	845	942	1036	1082	1127	1172	1216	1268	1359
330	11	930	1036	1140	1190	1240	1289	1338	1395	1495
360	12	1014	1130	1243	1298	1352	1406	1459	1522	1631
390	13	1099	1225	1347	1407	1465	1524	1581	1649	1767
420	14	1183	1319	1450	1515	1578	1641	1702	1776	1903
450	15	1268	1413	1554	1623	1691	1758	1824	1903	2039
480	16	1352	1507	1658	1731	1803	1875	1946	2030	2175
510	17	1437	1601	1761	1839	1916	1992	2067	2156	2310
540	18	1521	1696	1865	1948	2029	2110	2189	2283	2446
570	19	1606	1790	1968	2056	2141	2227	2310	2410	2582
600	20	1690	1884	2072	2164	2254	2344	2432	2537	2718
630	21	1775	1978	2176	2272	2367	2461	2554	2664	2854
660	22	1859	2072	2279	2380	2479	2578	2675	2791	2990
690	23	1944	2167	2383	2489	2592	2696	2797	2917	3126
720	24	2028	2261	2486	2597	2705	2813	2918	3044	3262
750	25	2113	2355	2590	2705	2818	2930	3040	3171	3398
780	26	2197	2449	2694	2813	2930	3047	3162	3298	3534
810	27	2282	2543	2797	2921	3043	3164	3283	3425	3669
840	28	2366	2638	2901	3030	3156	3282	3405	3552	3805
870	29	2451	2732	3004	3138	3268	3399	3526	3678	3941
900	30	2535	2826	3108	3246	3361	3516	3648	3805	4077
930	31	2620	2920	3212	3354	3494	3633	3770	3932	4213
960	32	2704	3014	3315	3462	3606	3750	3891	4059	4349
990	33	2789	3109	3419	3571	3719	3868	4013	4186	4485
1020	34	2873	3203	3522	3679	3832	3985	4134	4313	4621
1050	35	2958	3297	3626	3787	3945	4102	4256	4440	4757
1080	36	3042	3391	3730	3895	4057	4219	4378	4566	4893
1110	37	3127	3485	3833	4003	4170	4336	4499	4693	5029
1140	38	3211	3580	3937	4112	4283	4454	4621	4820	5164
1170	39	3296	3674	4040	4220	4395	4571	4742	4947	5300
1200	40	3380	3768	4144	4328	4508	4688	4864	5074	5436
1230	41	3465	3862	4248	4436	4621	4805	4986	5201	5572
1260	42	3549	3956	4351	4544	4733	4922	5107	5327	5708

ARDESIA®

ПОЛОТЕНЦЕСУШИТЕЛИ ДЛЯ
НОВЫХ ЖИЛЫХ ЗДАНИЙ
NEW BUILDING TOWEL RAILS

ЭЛЕКТРИЧЕСКИЕ
ПОЛОТЕНЦЕСУШИТЕЛИ
ELECTRIC RADIATORS AND
TOWEL RAILS

РАДИАТОРЫ И
ПОЛОТЕНЦЕСУШИТЕЛИ ИЗ
НЕРЖАВЕЮЩЕЙ СТАЛИ
STAINLESS STEEL RADIATORS

РАДИАТОРЫ ДЛЯ НОВЫХ ЖИЛЫХ
ЗДАНИЙ
NEW BUILDING RADIATORS

ВЕНТИЛИРУЕМЫЕ РАДИАТОРЫ
VENTILATED RADIATORS

АКСЕССУАРЫ
ACCESSORIES

ПОДДЕРЖКА
TECHNICAL SUPPORT



ALICE 22 TANDEM

ГОРИЗОНТАЛЬНЫЙ / HORIZONTAL



NEW

МАТЕРИАЛЫ:

- вертикальные коллекторы из углеродистой стали \varnothing 30 mm.
- Двойные горизонтальные профили из углеродистой стали \varnothing 22 mm.

НАБОР ДЛЯ КРЕПЛЕНИЯ:

Полированные держатели, Клапан Маевского, Заглушка, Ключ шестигранный, заглушки и винты для крепления на компактной стене или дырчатом кирпиче, Инструкции по монтажу. Комплект сертифицирован от TÜV в соответствии с VDI 6036-класс 4.

УПАКОВКА:

Радиатор обмотан прочной полиэтиленовой пленкой и помещен в картонную коробку.

ОКРАСКА:

Экологическое эпоксид-полиэфирное напыление (сертификат DIN 55900-1,-2).

ЦВЕТ:

Стандартный цвет радиатора и аксессуаров RAL9010. Таблица цветов на стр. 404.

ПРИНАДЛЕЖНОСТИ

См. страницу 372

MATERIAL:

- Horizontal collectors in painted mild steel \varnothing 30 mm.
- Double horizontal heating elements in painted mild steel \varnothing 22 mm.

FIXING KIT:

Brackets, airvent, hexagonal tool, plugs and screws for mounting suitable for use on compact or hollow brick walls, user notice. The kit is certified from TÜV in compliance with VDI 6036-class 4.

PACKAGING:

Carton angular and profiles protected by a recyclable film in polyethylene. User notice

included.

PAINTING PROCESS:

Painted with ecological epoxy powders. (Certificate DIN 55900-1,-2)

COLOURS:

Radiator and accessories: standard white colour RAL 9010-R01.

Colour chart: see page 404

ACCESSORIES

See page 372

Макс давление: 8 bar P. Max: 8 bar	Функционирование: Для закрытых систем отопления Functioning: Central heating system	Максимальная рабочая температура: 110 °C T. Max: 110 °C	Подключения: 2 x 1/2" внутр. резьба - 1 x 1/2" внутр. резьба для вантуза Connections: 2 x 1/2" gas - 1 x 1/2" gas for airvent
---------------------------------------	--	--	--

ШИРИНА / WIDTH L [mm]	400	500	600	700	800	1000	1200	1400	1500
Вес на элемент Dry Weight per section [kg]	0,48	0,58	0,69	0,79	0,89	1,10	1,31	1,52	1,62
Емкость элемент Element Water content [lt]	0,286	0,349	0,411	0,474	0,537	0,663	0,788	0,914	0,977
Поверхность элемента Element surface [m ²]	0,061	0,075	0,089	0,102	0,116	0,144	0,172	0,199	0,213
М/осевое (Только для H1) Pipe Centres I [mm] (H1 only)	370	470	570	670	770	970	1170	1370	1470

Для выхода при температуре Δt , отличной от 50 °C
см. следующую формулу: требуемый выход = выход при Δt 50 °C x (требуемая Δt /50)ⁿ
For output at different Δt than 50 °C, please refer to the following formula:
desired output = output at Δt 50 °C x (desired Δt /50)ⁿ

ШИРИНА / WIDTH L [mm]	1600	1700	1800	1900	2000	2100	2200	2300	2500
Вес на элемент Dry Weight per section [kg]	1,72	1,83	1,93	2,03	2,14	2,24	2,34	2,45	2,66
Емкость элемент Element Water content [lt]	1,040	1,102	1,165	1,228	1,291	1,354	1,417	1,479	1,605
Поверхность элемента Element surface [m ²]	0,227	0,241	0,254	0,268	0,282	0,296	0,310	0,324	0,351
М/осевое (Только для H1) Pipe Centres I [mm] (H1 only)	1570	1670	1770	1870	1970	2070	2170	2270	2470

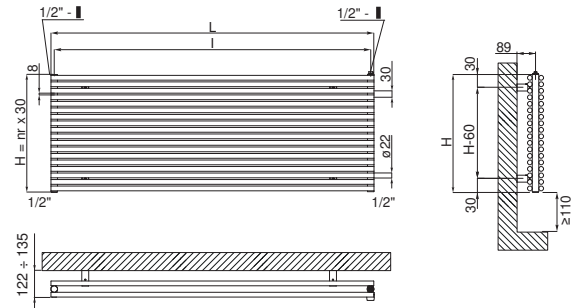

Размеры для клапанов типа Kristal Cordivari / Quotes for Kristal valves

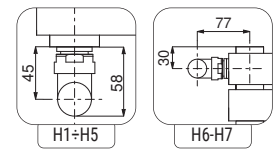

Типовые соединения / Standard connections

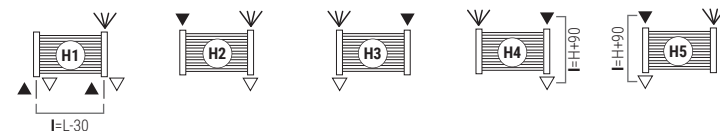

Легенда= Legend= вход In выход Out Клапан Маевского Airvent H Высота Height I Межосевое расстояние Pipe Centres L Ширина Width втулка база Sleeve

Специальные Соединения / Special Connections

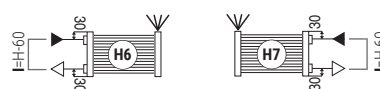

При оформлении заказа всегда указывать тип соединения. За исключением соединения для монотрубной версии. Always specify the kind of connection needed when ordering. Bidirectional pipe connection not available.

КАК ЗАКАЗАТЬ ALICE 22 TANDEM ГОРИЗОНТАЛЬНЫЙ / HOW TO ORDER ALICE 22 TANDEM HORIZONTAL

№ ИЗДЕЛИЯ СТРУКТУРА ARTICLE NR. STRUCTURE	Модель радиатора Radiator model	К-во элементов Elements nr.	Ширина в см Width in cm	Код изделия соединения Article code of the connection	Код изделия цвета Article code of the colour	Постоянное значение Constant value
AAAA	BB	CCC	DDD	EEE	A	
ПРИМЕР / EXAMPLE	Модель радиатора Radiator model	К-во элементов Number of elements	Ширина в см Width in cm	Код изделия соединения Article code of the connection	Код изделия цвета Article code of the colour	Постоянное значение Constant value
AT22	ALICE 22 TANDEM horizontal	12	1200	H04	S16	A

ПРИМЕР СОЗДАНИЯ КОДА ИЗДЕЛИЯ EXAMPLE OF ARTICLE CODE CREATION

В случае радиатора:
AT22...ALICE 22 TANDEM.
горизонтальный
12...12 элемент
(см. таблицу рядом)
120...Ширина 1200 mm
(см. таблицу рядом)
H04...соединение H4
(см. стр. 186)
S16...цвет S16 - Canary
(see page 404)
A... (постоянная величина)
Код изделия:
AT22 12 120 H04 S16 A

In the case of a radiator:
AT22...ALICE 22 TANDEM.
HORIZONTAL
12...12 elements
(see the table shown on the side)
120...Width 1200 mm
(see the table shown on the side)
H04...connection H4
(see page 186)
S16...colour S16 - Canary
(see page 404)
A... (Constant value)
The article code will be:
AT22 12 120 H04 S16 A

АКСЕССУАРЫ ДЛЯ ИНТЕРЬЕРА / ACCESSORIES

<p>Квадратный клапан Kristal с функцией термостата, белого цвета R01-ral 9010 Kristal valve square with thermostatic option White R01 - ral 9010</p> <p>Подкл. медн. трубы Copper conn. \varnothing 12/14/15 КОД /Art. nr. 5991990311161</p> <p>Подкл. М/П трубы Multilayer conn. \varnothing 16 КОД /Art. nr. 5991990311160</p>	<p>Клапан "kristal corner" функцией термостата стандартный цвет белый ral 9010 Kristal valve corner with thermostatic option white R01 - ral 9010</p> <p>Подкл. медн. трубы Copper conn. \varnothing 12/14/15 КОД /Art. nr. 5991990311176</p> <p>Подкл. М/П трубы Multilayer conn. \varnothing 16 КОД /Art. nr. 5991990311175</p>	<p>Белая термостатическая головка White thermostatic head</p> <p>(Комплект 2 штуки) (Kit 2 pieces)</p> <p>КОД /Art. nr. 5035270710016</p>
--	---	---

При заказе отдельно от радиатора аксессуары доступны только в стандартном белом цвете.
If ordered separately from the radiator, the accessories are available in standard white only.

По заказу изготавливаются все промежуточные размеры для высот от 500 мм до 2500 мм
All intermediate sizes are available for widths from 5 to 42 elements and heights from 500 to 2500 мм

ШИРИНА / WIDTH L [mm]		400	500	600	700	800	1000	1200	1400	1500	Показатель n Exp. n
ВЫСОТА HEIGHT H [mm]	N° El.	Watt Δt=50°C	Watt Δt=50°C	Watt Δt=50°C	Watt Δt=50°C	Watt Δt=50°C	Watt Δt=50°C	Watt Δt=50°C	Watt Δt=50°C	Watt Δt=50°C	
150	5	106	133	159	186	212	265	319	372	398	1,1948
180	6	135	168	202	236	269	337	404	471	505	1,1978
210	7	164	205	246	287	328	409	491	573	614	1,2008
240	8	193	242	290	338	386	483	580	676	725	1,2038
270	9	223	278	334	390	446	557	668	780	835	1,2068
300	10	252	315	378	441	504	630	756	883	946	1,2098
330	11	281	352	422	492	562	703	844	984	1055	1,2128
360	12	310	387	465	542	620	775	929	1084	1162	1,2158
390	13	338	422	507	591	676	845	1013	1182	1267	1,2188
420	14	365	456	548	639	730	913	1095	1278	1369	1,2218
450	15	392	490	588	686	783	979	1175	1371	1469	1,2248
480	16	418	522	626	731	835	1044	1253	1461	1566	1,2278
510	17	442	553	664	774	885	1106	1327	1548	1659	1,2316
540	18	466	583	700	816	933	1166	1399	1632	1749	1,2354
570	19	489	612	734	857	979	1224	1468	1713	1835	1,2393
600	20	512	639	767	895	1023	1279	1535	1790	1918	1,2431
630	21	533	666	799	932	1065	1332	1598	1864	1998	1,2469
660	22	553	691	829	967	1106	1382	1659	1935	2073	1,2507
690	23	572	715	858	1001	1144	1430	1716	2002	2145	1,2545
720	24	590	738	885	1033	1180	1475	1770	2066	2213	1,2583
750	25	607	759	911	1063	1215	1518	1822	2126	2278	1,2621
780	26	624	780	935	1091	1247	1559	1871	2183	2339	1,2659
810	27	639	799	958	1118	1278	1597	1916	2236	2396	1,2697
840	28	653	816	980	1143	1306	1633	1959	2286	2449	1,2735
870	29	667	833	1000	1166	1333	1666	2000	2333	2500	1,2773
900	30	679	849	1019	1188	1358	1698	2037	2377	2546	1,2811
930	31	691	863	1036	1208	1381	1726	2072	2417	2590	1,2849
960	32	701	877	1052	1227	1402	1753	2104	2454	2630	1,2887
990	33	711	889	1067	1244	1422	1778	2133	2489	2666	1,2925
1020	34	720	900	1080	1260	1440	1800	2160	2520	2700	1,2963
1050	35	728	910	1092	1274	1456	1821	2185	2549	2731	1,2999
1080	36	736	919	1103	1287	1471	1839	2207	2574	2758	1,3035
1110	37	742	928	1113	1299	1484	1855	2226	2598	2783	1,3071
1140	38	748	935	1122	1309	1496	1870	2244	2618	2805	1,3107
1170	39	753	941	1130	1318	1506	1883	2259	2636	2824	1,3143
1200	40	758	947	1136	1326	1515	1894	2273	2651	2841	1,3179
1230	41	761	952	1142	1332	1523	1903	2284	2664	2855	1,3215
1260	42	764	955	1147	1338	1529	1911	2293	2675	2866	1,3251

ШИРИНА / WIDTH L [mm]		1600	1700	1800	1900	2000	2100	2200	2300	2500	Показатель n Exp. n
ВЫСОТА HEIGHT H [mm]	N° El.	Watt Δt=50°C	Watt Δt=50°C	Watt Δt=50°C	Watt Δt=50°C	Watt Δt=50°C	Watt Δt=50°C	Watt Δt=50°C	Watt Δt=50°C	Watt Δt=50°C	
150	5	425	451	478	504	531	558	584	611	664	1,1948
180	6	539	572	606	640	673	707	741	774	842	1,1978
210	7	655	696	737	778	819	860	901	942	1024	1,2008
240	8	773	821	870	918	966	1015	1063	1111	1208	1,2038
270	9	891	947	1002	1058	1114	1170	1225	1281	1392	1,2068
300	10	1009	1072	1135	1198	1261	1324	1387	1450	1576	1,2098
330	11	1125	1195	1265	1336	1406	1476	1547	1617	1758	1,2128
360	12	1239	1317	1394	1472	1549	1627	1704	1781	1936	1,2158
390	13	1351	1436	1520	1605	1689	1774	1858	1942	2111	1,2188
420	14	1461	1552	1643	1734	1826	1917	2008	2100	2282	1,2218
450	15	1567	1665	1763	1861	1959	2057	2155	2252	2448	1,2248
480	16	1670	1774	1879	1983	2088	2192	2296	2401	2610	1,2278
510	17	1770	1880	1991	2101	2212	2323	2433	2544	2765	1,2316
540	18	1866	1982	2099	2215	2332	2449	2565	2682	2915	1,2354
570	19	1958	2080	2202	2325	2447	2570	2692	2814	3059	1,2393
600	20	2046	2174	2302	2430	2558	2686	2814	2941	3197	1,2431
630	21	2131	2264	2397	2530	2663	2797	2930	3063	3329	1,2469
660	22	2211	2350	2488	2626	2764	2902	3041	3179	3455	1,2507
690	23	2288	2431	2574	2717	2860	3003	3146	3289	3575	1,2545
720	24	2361	2508	2656	2803	2951	3098	3246	3393	3689	1,2583
750	25	2429	2581	2733	2885	3037	3189	3340	3492	3796	1,2621
780	26	2494	2650	2806	2962	3118	3274	3430	3586	3898	1,2659
810	27	2555	2715	2875	3034	3194	3354	3513	3673	3993	1,2697
840	28	2613	2776	2939	3103	3266	3429	3592	3756	4082	1,2735
870	29	2666	2833	3000	3166	3333	3499	3666	3833	4166	1,2773
900	30	2716	2886	3056	3225	3395	3565	3735	3904	4244	1,2811
930	31	2762	2935	3108	3280	3453	3625	3798	3971	4316	1,2849
960	32	2805	2980	3156	3331	3506	3682	3857	4032	4383	1,2887
990	33	2844	3022	3200	3377	3555	3733	3911	4088	4444	1,2925
1020	34	2880	3060	3240	3420	3600	3780	3960	4140	4500	1,2963
1050	35	2913	3095	3277	3459	3641	3823	4005	4187	4551	1,2999
1080	36	2942	3126	3310	3494	3678	3862	4046	4229	4597	1,3035
1110	37	2969	3154	3340	3525	3711	3896	4082	4267	4639	1,3071
1140	38	2992	3179	3366	3553	3740	3927	4114	4301	4675	1,3107
1170	39	3012	3201	3389	3577	3766	3954	4142	4330	4707	1,3143
1200	40	3030	3219	3409	3598	3788	3977	4166	4356	4735	1,3179
1230	41	3045	3235	3426	3616	3806	3997	4187	4377	4758	1,3215
1260	42	3057	3249	3440	3631	3822	4013	4204	4395	4777	1,3251



ARIANNA



стр. / page
164



NEW

МАТЕРИАЛЫ:

- Горизонтальные круглые коллекторы из углеродистой стали Ø 30 mm.
- Двойные излучающие вертикальные профили из углеродистой стали Ø 38 mm.

НАБОР ДЛЯ КРЕПЛЕНИЯ:

Полированные держатели, Клапан Маевского, Заглушка, Ключ шестигранный, заглушки и винты для крепления на компактной стене или дырчатом кирпиче, Инструкции по монтажу.

УПАКОВКА:

Радиатор обмотан прочной

полиэтиленовой пленкой и помещен в картонную коробку.

ОКРАСКА:

Экологическое эпоксид-полиэфирное напыление (сертификат DIN 55900-1,-2).

ЦВЕТ:

Стандартный цвет радиатора и аксессуаров RAL9010. Таблица цветов на стр. 404.

ПРИНАДЛЕЖНОСТИ

См. страницу 372

MATERIAL:

- Horizontal collectors in painted mild steel Ø 30 mm.
- Double vertical heating elements in painted mild steel Ø 38 mm.

FIXING KIT:

Brackets, airvent, hexagonal tool, plugs and screws for mounting suitable for use on compact or hollow brick walls, user notice.

PACKAGING:

Carton angular and profiles protected by a recyclable film in polyethylene. User notice

included.

PAINTING PROCESS:

Painted with ecological epoxy powders. (Certificate DIN 55900-1,-2)

COLOURS:

Radiator and accessories: standard white colour RAL 9010-R01.

Colour chart: see page 404

ACCESSORIES

See page 372

Макс давление: 16 bar P. Max: 16 bar	Функционирование: Для закрытых систем отопления Functioning: Central heating system	Максимальная рабочая температура: 95°C T. Max: 95° C	Подключения: 2 x 1/2" внутр. резьба - 1 x 1/8" внутр. резьба для вантуза Connections: 2 x 1/2" gas - 1 x 1/8" gas for airvent
---	--	---	--

ВЫСОТА / HEIGHT H [mm]	330	380	430	474	530	574	630	724	780
Тепловая мощность на элемент (Вт) Therm. output per el. Δt = 50 °C [Watt]	46,2	52,1	56,4	60,2	66,4	70,7	77,9	86	91,2
Вес на элемент Dry Weight per section [kg]	0,838	0,947	1,056	1,129	1,274	1,347	1,492	1,674	1,819
Емкость элемент Element Water content [lit]	0,721	0,821	0,92	1,011	1,119	1,21	1,318	1,508	1,617
Поверхность элемента Element surface [m²]	0,089	0,101	0,113	0,124	0,137	0,148	0,161	0,183	0,197
Показатель n / Exp. n	1,2651	1,2654	1,2682	1,2611	1,2713	1,2660	1,2758	1,2731	1,2790
M/осевое (Только для V3-V4) Pipe Centres I [mm] (V3-V4 only)	300	350	400	444	500	544	600	694	750

Для выхода при температуре Δt, отличной от 50°C
см. следующую формулу: требуемый выход = выход при Δt 50°C x (требуемая Δt/50)ⁿ
For output at different Δt than 50°C, please refer to the following formula:
desired output = output at Δt 50°C x (desired Δt/50)ⁿ

ВЫСОТА / HEIGHT H [mm]	830	874	930	1030	1774	1830	1974	2030
Тепловая мощность на элемент (Вт) Therm. output per el. Δt = 50 °C [Watt]	96,9	101,1	106,3	116,6	190	208,2	209,9	234,4
Вес на элемент Dry Weight per section [kg]	1,928	2,001	2,146	2,364	3,963	4,108	4,399	4,544
Емкость элемент Element Water content [lit]	1,716	1,807	1,916	2,115	3,599	3,707	3,997	4,105
Поверхность элемента Element surface [m²]	0,209	0,219	0,233	0,256	0,434	0,447	0,482	0,495
Показатель n / Exp. n	1,2850	1,2785	1,2884	1,2946	1,2828	1,2983	1,2804	1,2992
M/осевое (Только для V3-V4) Pipe Centres I [mm] (V3-V4 only)	800	844	900	1000	1744	1800	1944	2000

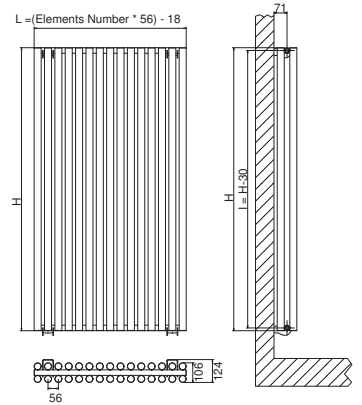

Размеры для клапанов типа Kristal Cordivari / Quotes for Kristal valves

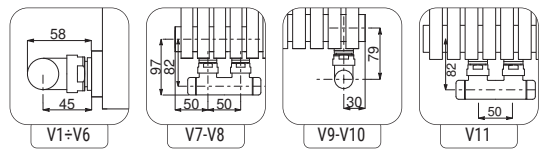

Типовые соединения / Standard connections

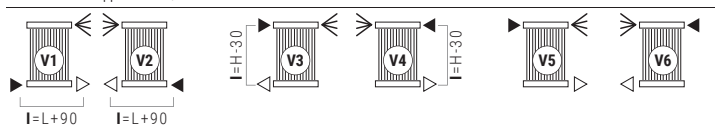

Специальные Соединения / Special Connections

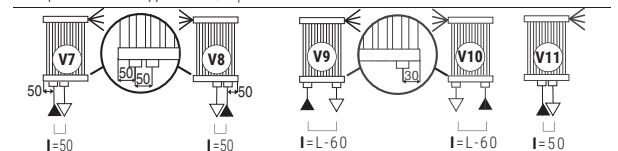

Легенда= Legend= вход In выход Out Клапан Маевского Airvent H Высота Height I Межосевое расстояние Pipe Centres L Ширина Width втулка база Sleeve

При оформлении заказа всегда указывать тип соединения. За исключением соединения для монотрубной версии. Always specify the kind of connection needed when ordering. Bidirectional pipe connection not available.

КАК ЗАКАЗАТЬ ARIANNA / HOW TO ORDER ARIANNA

№ ИЗДЕЛИЯ СТРУКТУРА ARTICLE NR. STRUCTURE	Модель радиатора Radiator model	К-во элементов Elements nr.	Высота в см Height in cm	Код изделия соединения Article code of the connection	Код изделия цвета Article code of the colour	Постоянное значение Constant value
AAAA	BB	CCC	DDD	EEE	A	
ПРИМЕР / EXAMPLE	Модель радиатора Напр.: ARIANNA Radiator model Ед.: ARIANNA	К-во элементов Напр.: 16 элемент Number of elements E.g.: 16 elements	Высота в см Height in cm Пример/Example: 1830 mm	Код изделия соединения Article code of the connection Пример/Example: connection V2	Код изделия цвета Article code of the colour Пример/Example: S16 - Canary	Постоянное значение Constant value
	AT38	16	183	V02	S16	A

ПРИМЕР СОЗДАНИЯ КОДА ИЗДЕЛИЯ EXAMPLE OF ARTICLE CODE CREATION

В случае радиатора:
AT38 ... ARIANNA
16 16 элемент
(см. таблицу рядом)
183 Высота 1830 mm
(см. таблицу рядом)
V02 соединение V2
(см. стр. 186)
S16 цвет S16 - Canary
(see page 404)
A (постоянная величина)

In the case of a radiator:
AT38 ... ARIANNA
16 16 elements
(see the table shown on the side)
183 Height 1830 mm
(see the table shown on the side)
V02 connection V2
(see page 186)
S16 colour S16 - Canary
(see page 404)
A (Constant value)

Код изделия:
AT38 16 183 V02 S16 A

The article code will be:
AT38 16 183 V02 S16 A

АКСЕССУАРЫ ДЛЯ ИНТЕРЬЕРА / ACCESSORIES

<p>Квадратный клапан Kristal с функцией термостата, белого цвета R01-ral 9010 Kristal valve square with thermostatic option White R01 - ral 9010</p> <p>Подкл. медн. трубы Copper conn. Ø 12/14/15 КОД /Art. nr. 5991990311161</p> <p>Подкл. М/П трубы Multilayer conn. Ø 16 КОД /Art. nr. 5991990311160</p>	<p>Клапан Kristal с квадратными трубными отверстиями 50 мм с термостатом - белый R01 Kristal valve square pipe centres 50 mm with thermostatic option - White R01</p> <p>Подкл. медн. трубы Copper conn. Ø 12/14/15 КОД /Art. nr. 5991990311186</p> <p>Подкл. М/П трубы Multilayer conn. Ø 16 КОД /Art. nr. 5991990311185</p>	<p>Белая термостатическая головка White thermostatic head</p> <p>(Комплект 2 штуки) (Kit 2 pieces)</p> <p>КОД /Art. nr. 5035270710016</p>
---	--	--

При заказе отдельно от радиатора аксессуары доступны только в стандартном белом цвете.
If ordered separately from the radiator, the accessories are available in standard white only.

Принадлежности и запасные части - См. страницу 372 / Accessories and spare parts - see from page 372.



По заказу изготавливаются все промежуточные размеры для высот от 330 мм до 2030 мм / All intermediate sizes are available for heights from 330 to 2030 mm

ВЫСОТА / HEIGHT H [mm]		330	380	430	474	530	574	630	724	780
ШИРИНА WIDTH L [mm]	N° EI.	Watt $\Delta t=50^{\circ}\text{C}$	Watt $\Delta t=50^{\circ}\text{C}$	Watt $\Delta t=50^{\circ}\text{C}$	Watt $\Delta t=50^{\circ}\text{C}$	Watt $\Delta t=50^{\circ}\text{C}$	Watt $\Delta t=50^{\circ}\text{C}$	Watt $\Delta t=50^{\circ}\text{C}$	Watt $\Delta t=50^{\circ}\text{C}$	Watt $\Delta t=50^{\circ}\text{C}$
318	6	277	312	339	361	399	424	467	516	547
374	7	324	365	395	421	465	495	545	602	638
430	8	370	417	452	482	531	566	623	688	730
486	9	416	469	508	542	598	636	701	774	821
542	10	462	521	564	602	664	707	779	860	912
598	11	509	573	621	662	731	778	857	946	1003
654	12	555	625	677	722	797	848	935	1032	1094
710	13	601	677	734	783	863	919	1013	1118	1186
766	14	647	729	790	843	930	990	1091	1204	1277
822	15	694	781	847	903	996	1061	1168	1290	1368
878	16	740	833	903	963	1063	1131	1246	1376	1459
934	17	786	885	960	1023	1129	1202	1324	1462	1550
990	18	832	937	1016	1084	1196	1273	1402	1548	1642
1046	19	879	989	1072	1144	1262	1343	1480	1634	1733
1102	20	925	1042	1129	1204	1328	1414	1558	1720	1824
1158	21	971	1094	1185	1264	1395	1485	1636	1806	1915
1214	22	1017	1146	1242	1324	1461	1555	1714	1892	2006
1270	23	1064	1198	1298	1385	1528	1626	1792	1978	2098
1326	24	1110	1250	1355	1445	1594	1697	1870	2064	2189
1382	25	1156	1302	1411	1505	1660	1768	1947	2150	2280
1438	26	1202	1354	1467	1565	1727	1838	2025	2236	2371
1494	27	1249	1406	1524	1625	1793	1909	2103	2322	2462
1550	28	1295	1458	1580	1686	1860	1980	2181	2408	2554
1606	29	1341	1510	1637	1746	1926	2050	2259	2494	2645
1662	30	1387	1562	1693	1806	1993	2121	2337	2580	2736



ВЫСОТА / HEIGHT H [mm]		830	874	930	1030	1774	1830	1974	2030
ШИРИНА WIDTH L [mm]	N° EI.	Watt $\Delta t=50^{\circ}\text{C}$	Watt $\Delta t=50^{\circ}\text{C}$	Watt $\Delta t=50^{\circ}\text{C}$	Watt $\Delta t=50^{\circ}\text{C}$	Watt $\Delta t=50^{\circ}\text{C}$	Watt $\Delta t=50^{\circ}\text{C}$	Watt $\Delta t=50^{\circ}\text{C}$	Watt $\Delta t=50^{\circ}\text{C}$
318	6	582	607	638	700	1140	1249	1259	1406
374	7	679	708	744	816	1330	1457	1469	1641
430	8	775	809	851	933	1520	1665	1679	1875
486	9	872	910	957	1050	1710	1874	1889	2110
542	10	969	1011	1063	1166	1900	2082	2099	2344
598	11	1066	1112	1170	1283	2090	2290	2309	2579
654	12	1163	1213	1276	1399	2280	2498	2519	2813
710	13	1260	1314	1382	1516	2470	2706	2729	3047
766	14	1357	1415	1489	1633	2660	2915	2939	3282
822	15	1454	1517	1595	1749	2850	3123	3149	3516
878	16	1551	1618	1701	1866				
934	17	1648	1719	1808	1982				
990	18	1745	1820	1914	2099				
1046	19	1842	1921	2020	2216				
1102	20	1939	2022	2127	2332				
1158	21	2036	2123	2233	2449				
1214	22	2133	2224	2339	2566				
1270	23	2229	2325	2446	2682				
1326	24	2326	2426	2552	2799				
1382	25	2423	2528	2658	2915				
1438	26	2520	2629	2765	3032				
1494	27	2617	2730	2871	3149				
1550	28	2714	2831	2977	3265				
1606	29	2811	2932	3084	3382				
1662	30	2908	3033	3190	3498				

ARDESIA®

ПОЛОТЕНЦЕСУШИТЕЛИ ДЛЯ
НОВЫХ ЖИЛЫХ ЗДАНИЙ
NEW BUILDING TOWEL RAILS

ЭЛЕКТРИЧЕСКИЕ
ПОЛОТЕНЦЕСУШИТЕЛИ
ELECTRIC RADIATORS AND
TOWEL RAILS

РАДИАТОРЫ И
ПОЛОТЕНЦЕСУШИТЕЛИ ИЗ
НЕРЖАВЮЩЕЙ СТАЛИ
STAINLESS STEEL RADIATORS

РАДИАТОРЫ ДЛЯ НОВЫХ ЖИЛЫХ
ЗДАНИЙ
NEW BUILDING RADIATORS

ВЕНТИЛИРУЕМЫЕ РАДИАТОРЫ
VENTILATED RADIATORS

АКСЕССУАРЫ
ACCESSORIES

ПОДДЕРЖКА
TECHNICAL SUPPORT



TAMARA

ВЕРТИКАЛЬНЫЙ / VERTICAL



МАТЕРИАЛЫ:

- Горизонтальные круглые коллекторы из углеродистой стали Ø 30 mm.
- Вертикальные нагревательные элементы из окрашенной мягкой стали эллиптической формы 50 x 25 mm.

НАБОР ДЛЯ КРЕПЛЕНИЯ:

Полированные держатели, Клапан Маевского, Заглушка, Ключ шестигранный, заглушки и винты для крепления на компактной стене или дырчатом кирпиче, Инструкции по монтажу.

УПАКОВКА:

Радиатор обмотан прочной полиэтиленовой пленкой и помещен в картонную коробку.

ОКРАСКА:

Экологическое эпоксид-полиэфирное напыление (сертификат DIN 55900-1,-2).

ЦВЕТ:

Стандартный цвет радиатора и аксессуаров RAL9010. Таблица цветов на стр. 404.

ПРИНАДЛЕЖНОСТИ

См. страницу 372

MATERIAL:

- Horizontal collectors in painted mild steel Ø 30 mm.
- Vertical heating elements in painted mild steel elliptical 50 x 25 mm.

FIXING KIT:

Brackets, airvent, hexagonal tool, plugs and screws for mounting suitable for use on compact or hollow brick walls, user notice.

PACKAGING:

Carton angular and profiles protected by a recyclable film in polyethylene. User notice

included.

PAINTING PROCESS:

Painted with ecological epoxy powders. (Certificate DIN 55900-1,-2)

COLORS:

Radiator and accessories: standard white colour RAL 9010-R01.

Colour chart: see page 404

ACCESSORIES

See page 372

Макс давление: 5 bar P. Max: 5 bar	Функционирование: Для закрытых систем отопления Functioning: Central heating system	Максимальная рабочая температура: 110 °C T. Max: 110 °C	Подключения: 2 x 1/2" внутр. резьба - 1 x 1/8" внутр. резьба для вантуза Connections: 2 x 1/2" gas - 1 x 1/8" gas for airvent
---------------------------------------	--	--	--

Высота / HEIGHT H [mm]	600	800	1000	1200	1400	1600	1800	2000
Тепловая мощность на элемент (Вт) Therm. output per el. Δt = 50 °C [Watt]	45,1	58,4	71,5	84,6	97,7	110,8	124,2	137,6
Вес на элемент Dry Weight per section [kg]	0,827	1,049	1,271	1,492	1,714	1,935	2,157	2,379
Емкость элемент Element Water content [lt]	0,608	0,805	1,001	1,198	1,394	1,59	1,787	1,983
Поверхность элемента Element surface [m²]	0,083	0,107	0,13	0,154	0,177	0,201	0,224	0,248
Показатель n / Exp. n	1,2372	1,2536	1,2701	1,2711	1,2720	1,2730	1,2739	1,2748
M/Осовое (Только для V3-V4) Pipe Centres l [mm] (V3-V4 only)	566	766	966	1166	1366	1566	1766	1966

Для выхода при температуре Δt, отличной от 50°C
см. следующую формулу: требуемый выход = выход при Δt 50°C x (требуемая Δt/50)ⁿ

For output at different Δt than 50°C, please refer to the following formula:
desired output = output at Δt 50°C x (desired Δt/50)ⁿ

Размеры для клапанов типа Kristal Cordivari / Quotes for Kristal valves

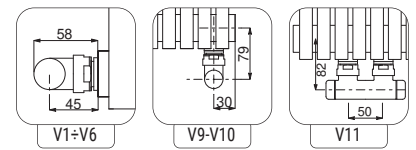

Типовые соединения / Standard connections

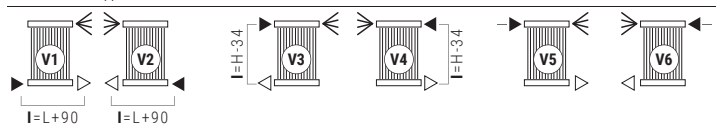

Специальные Соединения / Special Connections

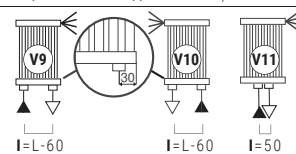

Легенда= Legend= вход In выход Out Клапан Маевского Airvent H Высота Height I Межосевое расстояние Pipe Centres L Ширина Width втулка база Sleeve

При оформлении заказа всегда указывать тип соединения. За исключением соединения для монотрубной версии. Always specify the kind of connection needed when ordering. Bidirectional pipe connection not available.

КАК ЗАКАЗАТЬ TAMARA ВЕРТИКАЛЬНЫЙ / HOW TO ORDER TAMARA VERTICAL

№ ИЗДЕЛИЯ СТРУКТУРА ARTICLE NR. STRUCTURE	Модель радиатора Radiator model	К-во элементов Elements nr.	Высота в см Height in cm	Код изделия соединения Article code of the connection	Код изделия цвета Article code of the colour	Постоянное значение Constant value
AAAA	BB	CCC	DDD	EEE	A	
ПРИМЕР / EXAMPLE	Модель радиатора Напр.: Tamara вертикальный E.g.: Tamara vertical	К-во элементов Напр.: 24 элемент E.g.: 24 elements	Высота в см Пример/Example: 1800 mm	Код изделия соединения Пример/Example: connection V2	Код изделия цвета Пример/Example: S16 - Canary	Постоянное значение Constant value
	TA50	24	180	V02	S16	A

ПРИМЕР СОЗДАНИЯ КОДА ИЗДЕЛИЯ

EXAMPLE OF ARTICLE CODE CREATION

В случае радиатора:
TA50 ...TAMARA вертикальный
24 ... 24 элемент
(см. таблицу рядом)
180 Высота 1800 mm
(см. таблицу рядом)
V02 ...соединение V2
(см. стр. 186)
S16 ...цвет S16- Canary
(see page 404)
A ... (постоянная величина)

In the case of a radiator:
TA50 ...TAMARA VERTICAL
24 ... 24 elements
(see the table shown on the side)
180 Height 1800 mm
(see the table shown on the side)
V02 ...connection V2
(see page 186)
S16 ...colour S16- Canary
(see page 404)
A ... (Constant value)

Код изделия:
TA50 24 180 V02 S16 A

The article code will be:
TA50 24 180 V02 S16 A

АКСЕССУАРЫ ДЛЯ ИНТЕРЬЕРА / ACCESSORIES

<p>Квадратный клапан Kristal с функцией термостата, белого цвета R01-ral 9010 Kristal valve square with thermostatic option White R01 - ral 9010</p> <p>Подкл. медн. трубы Copper conn. Ø 12/14/15 КОД /Art. nr. 5991990311161</p> <p>Подкл. М/П трубы Multilayer conn. Ø 16 КОД /Art. nr. 5991990311160</p>	<p>Клапан Kristal с квадратными трубными отверстиями 50 мм с термостатом - белый R01 Kristal valve square pipe centres 50 mm with thermostatic option-White R01</p> <p>Подкл. медн. трубы Copper conn. Ø 12/14/15 КОД /Art. nr. 5991990311186</p> <p>Подкл. М/П трубы Multilayer conn. Ø 16 КОД /Art. nr. 5991990311185</p>	<p>Белая термостатическая головка White thermostatic head</p> <p>(Комплект 2 штуки) (Kit 2 pieces)</p> <p>КОД /Art. nr. 5035270710016</p>
---	--	--

При заказе отдельно от радиатора аксессуары доступны только в стандартном белом цвете.
If ordered separately from the radiator, the accessories are available in standard white only.

Принадлежности и запасные части - См. страницу 372 / Accessories and spare parts - see from page 372.

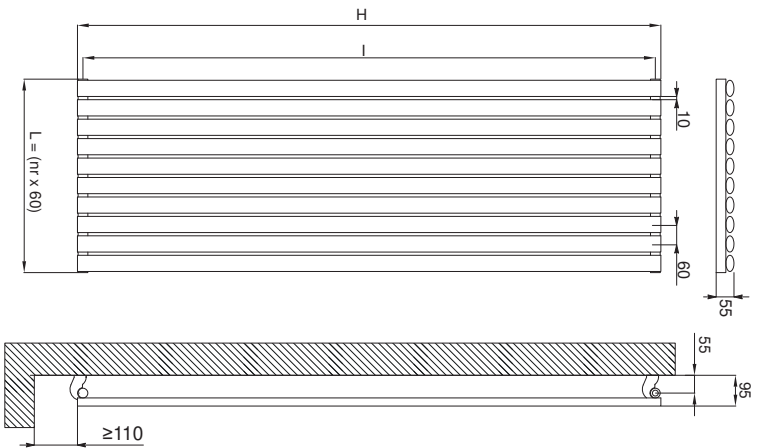

ШИРИНА WIDTH L (mm)	N° Ei.	600		800		1000		1200		1400		1600		1800		2000	
		Wat Δt=90°C	Wat Δt=50°C	Wat Δt=90°C	Wat Δt=50°C	Wat Δt=90°C	Wat Δt=50°C	Wat Δt=90°C	Wat Δt=50°C	Wat Δt=90°C	Wat Δt=50°C	Wat Δt=90°C	Wat Δt=50°C	Wat Δt=90°C	Wat Δt=50°C	Wat Δt=90°C	Wat Δt=50°C
300	5	226	292	358	423	489	554	621	688								
360	6	271	350	429	508	586	665	745	826								
420	7	316	409	501	592	684	776	869	963								
480	8	361	467	572	677	782	886	994	1101								
540	9	406	526	644	761	879	997	1118	1238								
600	10	451	584	715	846	977	1108	1242	1376								



TAMARA

ГОРИЗОНТАЛЬНЫЙ / HORIZONTAL



стр. / page
170



NEW

МАТЕРИАЛЫ:

- вертикальные коллекторы из углеродистой стали \varnothing 30 mm.
- Горизонтальные нагревательные элементы из окрашенной мягкой стали эллиптической формы 50x25 mm.

НАБОР ДЛЯ КРЕПЛЕНИЯ:

Полированные держатели, Клапан Маевского, Заглушка, Ключ шестигранный, заглушки и винты для крепления на компактной стене или дырчатом кирпиче, Инструкции по монтажу.

УПАКОВКА:

Радиатор обмотан прочной полиэтиленовой пленкой и помещен в картонную коробку.

ОКРАСКА:

Экологическое эпоксид-полиэфирное напыление (сертификат DIN 55900-1,-2).

ЦВЕТ:

Стандартный цвет радиатора и аксессуаров RAL9010. Таблица цветов на стр. 404.

ПРИНАДЛЕЖНОСТИ

См. страницу 372

MATERIAL:

- Vertical collectors in painted mild steel \varnothing 30 mm.
- Horizontal heating elements in painted mild steel elliptical 50x25 mm.

FIXING KIT:

Brackets, airvent, hexagonal tool, plugs and screws for mounting suitable for use on compact or hollow brick walls, user notice.

PACKAGING:

Carton angular and profiles protected by a recyclable film in polyethylene. User notice

included.

PAINTING PROCESS:

Painted with ecological epoxy powders. (Certificate DIN 55900-1,-2)

COLORS:

Radiator and accessories: standard white colour RAL 9010-R01.

Colour chart: see page 404

ACCESSORIES

See page 372

Макс давление: 5 bar P. Max: 5 bar	Функционирование: Для закрытых систем отопления Functioning: Central heating system	Максимальная рабочая температура: 110 °C T. Max: 110 °C	Подключения: 2 x 1/2" внутр. резьба - 1 x 1/2" внутр. резьба для вантуза Connections: 2 x 1/2" gas - 1 x 1/2" gas for airvent
---------------------------------------	--	--	--

ШИРИНА / WIDTH L [mm]	600	800	1000	1200	1400	1600	1800	2000
Тепловая мощность на элемент (Вт) Therm. output per el. $\Delta t = 50$ °C [Watt]	39,6	54	67,3	79,3	90,41	99,4	107,4	114
Вес на элемент Dry Weight per section [kg]	0,827	1,049	1,271	1,492	1,714	1,935	2,157	2,379
Емкость элемент Element Water content [lit]	0,608	0,805	1,001	1,198	1,394	1,59	1,787	1,983
Поверхность элемента Element surface [m ²]	0,083	0,107	0,13	0,154	0,177	0,201	0,224	0,248
Показатель n / Exp. n	1,1637	1,1721	1,1805	1,1748	1,1692	1,1636	1,0913	1,0701
М/осевое (Только для H1) Pipe Centres I [mm] (H1 only)	566	766	966	1166	1366	1566	1766	1966

Для выхода при температуре Δt , отличной от 50°C
см. следующую формулу: требуемый выход = выход при Δt 50°C x (требуемая $\Delta t/50$)ⁿ
For output at different Δt than 50°C, please refer to the following formula:
desired output = output at Δt 50°C x (desired $\Delta t/50$)ⁿ

Размеры для клапанов типа Kristal Cordivari / Quotes for Kristal valves

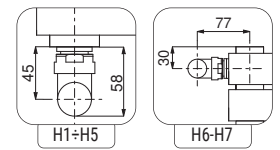

Типовые соединения / Standard connections

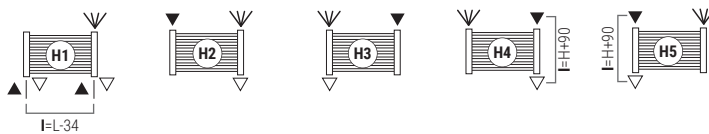

Легенда= вход In выход Out Клапан Маевского Airvent Высота Height Межосевое расстояние Pipe Centres Ширина Width втулка база Sleeve

Специальные Соединения / Special Connections

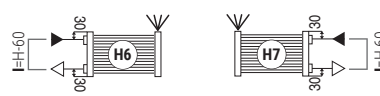

При оформлении заказа всегда указывать тип соединения.
За исключением соединения для монотрубной версии.
Always specify the kind of connection needed when ordering.
Bidirectional pipe connection not available.

КАК ЗАКАЗАТЬ TAMARA ГОРИЗОНТАЛЬНЫЙ / HOW TO ORDER TAMARA HORIZONTAL

№ ИЗДЕЛИЯ СТРУКТУРА ARTICLE NR. STRUCTURE	Модель радиатора Radiator model	К-во элементов Elements nr.	Ширина в см Width in cm	Код изделия соединения Article code of the connection	Код изделия цвета Article code of the colour	Постоянное значение Constant value
AAAA	BB	CCC	DDD	EEE	A	
ПРИМЕР / EXAMPLE	Модель радиатора Radiator model Напр.: TAMARA горизонтальный E.g.: TAMARA horizontal	К-во элементов Number of elements Напр.: 18 элемент E.g.: 18 elements	Ширина в см Width in cm Пример / Example: 1200 mm	Код изделия соединения Article code of the connection Пример / Example: connection H2	Код изделия цвета Article code of the colour Пример / Example: S16 - Canary	Постоянное значение Constant value
	TA50	18	120	H02	S16	A

ПРИМЕР СОЗДАНИЯ КОДА ИЗДЕЛИЯ

EXAMPLE OF ARTICLE CODE CREATION

В случае радиатора:

TA50TAMARA горизонтальный
18 18 элемент
(см. таблицу рядом)
120 Ширина 1200 mm
(см. таблицу рядом)
H02 соединение H2
(см. стр. 186)
S16 цвет S16- Canary
(see page 404)
A (постоянная величина)

In the case of a radiator:

TA50TAMARA HORIZONTAL
18 18 elements
(see the table shown on the side)
120 Width 1200 mm
(see the table shown on the side)
H02 connection H2
(see page 186)
S16 colour S16- Canary
(see page 404)
A (Constant value)

Код изделия:
TA50 18 120 H02 S16 A

The article code will be:
TA50 18 120 H02 S16 A

АКСЕССУАРЫ ДЛЯ ИНТЕРЬЕРА / ACCESSORIES

При заказе отдельно от радиатора аксессуары доступны только в стандартном белом цвете.
If ordered separately from the radiator, the accessories are available in standard white only.

Квадратный клапан Kristal с функцией термостата, белого цвета R01-ral 9010
Kristal valve square with thermostatic option White R01 - ral 9010

Подкл. медн. трубы
Copper conn. \varnothing 12/14/15
КОД /Art. nr. 5991990311161

Подкл. М/П трубы
Multilayer conn. \varnothing 16
КОД /Art. nr. 5991990311160

Клапан "kristal corner" функцией термостата стандартный цвет белый ral 9010
Kristal valve corner with thermostatic option white R01 - ral 9010

Подкл. медн. трубы
Copper conn. \varnothing 12/14/15
КОД /Art. nr. 5991990311176

Подкл. М/П трубы
Multilayer conn. \varnothing 16
КОД /Art. nr. 5991990311175

Белая термостатическая головка
White thermostatic head

(Комплект 2 штуки)
(Kit 2 pieces)

КОД /Art. nr. 5035270710016

Принадлежности и запасные части - См. страницу 372 / Accessories and spare parts - see from page 372.

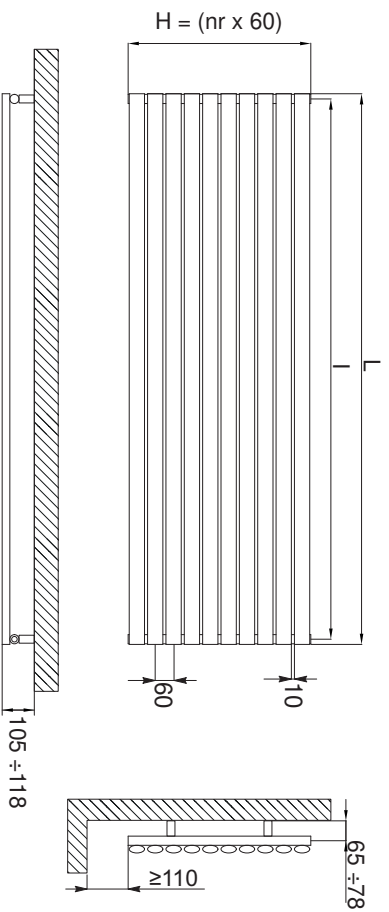

Высота HEIGHT H (mm)	N° Ei	600		800		1000		1200		1400		1600		1800		2000	
		Watt ΔT=90°C	Watt ΔT=50°C	Watt ΔT=90°C	Watt ΔT=50°C	Watt ΔT=90°C	Watt ΔT=50°C	Watt ΔT=90°C	Watt ΔT=50°C	Watt ΔT=90°C	Watt ΔT=50°C	Watt ΔT=90°C	Watt ΔT=50°C	Watt ΔT=90°C	Watt ΔT=50°C	Watt ΔT=90°C	Watt ΔT=50°C
300	5	198	270	337	397	452	497	537	570								
360	6	238	324	404	476	542	596	644	684								
420	7	277	378	471	555	633	696	752	798								
480	8	317	432	538	634	723	795	859	912								
540	9	356	486	606	714	814	895	967	1026								
600	10	396	540	673	793	904	994	1074	1140								



TAMARA TANDEM

ВЕРТИКАЛЬНЫЙ / VERTICAL



стр. / page
172



NEW

МАТЕРИАЛЫ:

- Горизонтальные круглые коллекторы из углеродистой стали Ø 30 mm.
- Двойные вертикальные нагревательные элементы из окрашенной мягкой стали эллиптической формы 50 x 25 mm.

НАБОР ДЛЯ КРЕПЛЕНИЯ:

Полированные держатели, Клапан Маевского, Заглушка, Ключ шестигранный, заглушки и винты для крепления на компактной стене или дырчатом кирпиче, Инструкции по монтажу.

УПАКОВКА:

Радиатор обмотан прочной полиэтиленовой пленкой и помещен в картонную коробку.

ОКРАСКА:

Экологическое эпоксид-полиэфирное напыление (сертификат DIN 55900-1,-2).

ЦВЕТ:

Стандартный цвет радиатора и аксессуаров RAL9010. Таблица цветов на стр. 404.

ПРИНАДЛЕЖНОСТИ

См. страницу 372

MATERIAL:

- Horizontal collectors in painted mild steel Ø 30 mm.
- Double vertical heating elements in painted mild steel elliptical 50 x 25 mm.

FIXING KIT:

Brackets, airvent, hexagonal tool, plugs and screws for mounting suitable for use on compact or hollow brick walls, user notice.

PACKAGING:

Carton angular and profiles protected by a recyclable film in polyethylene. User notice

included.

PAINTING PROCESS:

Painted with ecological epoxy powders. (Certificate DIN 55900-1,-2)

COLOURS:

Radiator and accessories: standard white colour RAL 9010-R01.

Colour chart: see page 404

ACCESSORIES

See page 372

Макс давление: 5 bar P. Max: 5 bar	Функционирование: Для закрытых систем отопления Functioning: Central heating system	Максимальная рабочая температура: 110 °C T. Max: 110 °C	Подключения: 2 x 1/2" внутр. резьба - 1 x 1/8" внутр. резьба для вантуза Connections: 2 x 1/2" gas - 1 x 1/8" gas for airvent
---------------------------------------	--	--	--

ВЫСОТА / HEIGHT H [mm]	600	800	1000	1200	1400	1600	1800	2000
Тепловая мощность на элемент (Вт) Therm. output per el. Δt = 50 °C [Watt]	69,7	90,1	110,1	129,8	149,3	168,7	188	207,3
Вес на элемент Dry Weight per section [kg]	1,528	1,972	2,415	2,858	3,302	3,745	4,188	4,631
Емкость элемент Element Water content [lt]	1,195	1,587	1,980	2,373	2,765	3,158	3,551	3,943
Поверхность элемента Element surface [m ²]	0,156	0,203	0,250	0,297	0,344	0,391	0,438	0,485
Показатель n / Exp. n	1,2942	1,2956	1,2935	1,2987	1,3038	1,3089	1,3042	1,2994
M/Осевое (Только для V3-V4) Pipe Centres l [mm] (V3-V4 only)	566	766	966	1166	1366	1566	1766	1966

Для выхода при температуре Δt, отличной от 50°C
см. следующую формулу: требуемый выход = выход при Δt 50°C x (требуемая Δt/50)ⁿ n
For output at different Δt than 50°C, please refer to the following formula:
desired output = output at Δt 50°C x (desired Δt/50)ⁿ n

Размеры для клапанов типа Kristal Cordivari / Quotes for Kristal valves

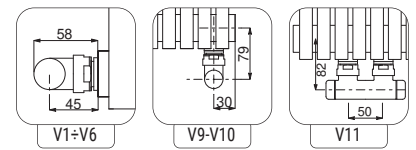

Типовые соединения / Standard connections

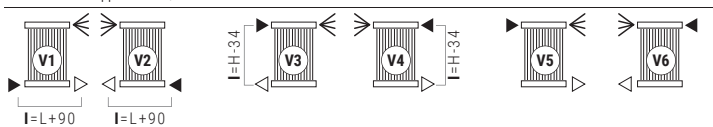

Специальные Соединения / Special Connections

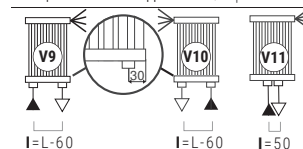

Легенда= Legend= вход In выход Out Клапан Маевского Airvent H Высота Height I Межосевое расстояние Pipe Centres L Ширина Width втулка база Sleeve

При оформлении заказа всегда указывать тип соединения. За исключением соединения для монотрубной версии. Always specify the kind of connection needed when ordering. Bidirectional pipe connection not available.

КАК ЗАКАЗАТЬ TAMARA TANDEM ВЕРТИКАЛЬНЫЙ / HOW TO ORDER TAMARA TANDEM VERTICAL

№ ИЗДЕЛИЯ СТРУКТУРА ARTICLE NR. STRUCTURE	Модель радиатора Radiator model	К-во элементов Elements nr.	Высота в см Height in cm	Код изделия соединения Article code of the connection	Код изделия цвета Article code of the colour	Постоянное значение Constant value
AAAA	BB	CCC	DDD	EEE	A	
ПРИМЕР / EXAMPLE	Модель радиатора Radiator model Напр.: Tamara TANDEM вертикальный E.g.: Tamara TANDEM vertical	К-во элементов Number of elements Напр.: 12 элемент E.g.: 12 elements	Высота в см Height in cm Пример/Example: 1800 mm	Код изделия соединения Article code of the connection Пример/Example: connection V1	Код изделия цвета Article code of the colour Пример/Example: S16 - Canary	Постоянное значение Constant value
TT50	12	180	V01	S16	A	

ПРИМЕР СОЗДАНИЯ КОДА ИЗДЕЛИЯ

EXAMPLE OF ARTICLE CODE CREATION

В случае радиатора:
TT50TAMARA TANDEM
вертикальный
12 12 элемент
(см. таблицу рядом)
180 Высота 1800 mm
(см. таблицу рядом)
V01 соединение V1
(см. стр. 186)
S16 цвет S16 - Canary
(see page 404)
A (постоянная величина)
Код изделия:
TT50 12 180 V01 S16 A

In the case of a radiator:
TT50TAMARA TANDEM
VERTICAL
12 12 elements
(see the table shown on the side)
180 Height 1800 mm
(see the table shown on the side)
V01 connection V1
(see page 186)
S16 colour S16 - Canary
(see page 404)
A (Constant value)
The article code will be:
TT50 12 180 V01 S16 A

АКСЕССУАРЫ ДЛЯ ИНТЕРЬЕРА / ACCESSORIES

<p>Квадратный клапан Kristal с функцией термостата, белого цвета R01-ral 9010 Kristal valve square with thermostatic option White R01 - ral 9010</p> <p>Подкл. медн. трубы Copper conn. Ø 12/14/15 КОД /Art. nr. 5991990311161</p> <p>Подкл. М/П трубы Multilayer conn. Ø 16 КОД /Art. nr. 5991990311160</p>	<p>Клапан Kristal с квадратными трубными отверстиями 50 мм с термостатом - белый R01 Kristal valve square pipe centres 50 mm with thermostatic option-White R01</p> <p>Подкл. медн. трубы Copper conn. Ø 12/14/15 КОД /Art. nr. 5991990311186</p> <p>Подкл. М/П трубы Multilayer conn. Ø 16 КОД /Art. nr. 5991990311185</p>	<p>Белая термостатическая головка White thermostatic head</p> <p>(Комплект 2 штуки) (Kit 2 pieces)</p> <p>КОД /Art. nr. 5035270710016</p>
---	--	--

При заказе отдельно от радиатора аксессуары доступны только в стандартном белом цвете.
If ordered separately from the radiator, the accessories are available in standard white only.

Принадлежности и запасные части - См. страницу 372 / Accessories and spare parts - see from page 372.

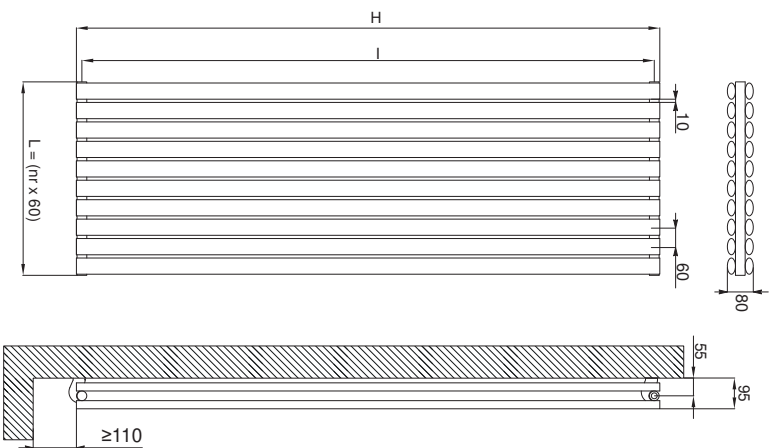

ШИРИНА WIDTH L [mm]	N° Ei.	600		800		1000		1200		1400		1600		1800		2000	
		Wat ΔT=90°C	Wat ΔT=50°C	Wat ΔT=90°C	Wat ΔT=50°C	Wat ΔT=90°C	Wat ΔT=50°C	Wat ΔT=90°C	Wat ΔT=50°C	Wat ΔT=90°C	Wat ΔT=50°C	Wat ΔT=90°C	Wat ΔT=50°C	Wat ΔT=90°C	Wat ΔT=50°C	Wat ΔT=90°C	Wat ΔT=50°C
300	5	349	451	551	649	747	844	940	1037								
360	6	418	541	661	779	896	1012	1128	1244								
420	7	488	631	771	909	1045	1181	1316	1451								
480	8	558	721	881	1038	1194	1350	1504	1658								
540	9	627	811	991	1168	1344	1518	1692	1866								
600	10	697	901	1101	1298	1493	1687	1880	2073								



TAMARA TANDEM

ГОРИЗОНТАЛЬНЫЙ / HORIZONTAL



МАТЕРИАЛЫ:

- вертикальные коллекторы из углеродистой стали Ø 30 mm.
- двойные горизонтальные нагревательные элементы из окрашенной мягкой стали эллиптической формы 50x25 mm.

НАБОР ДЛЯ КРЕПЛЕНИЯ:

Полированные держатели, Клапан Маевского, Заглушка, ключ шестигранный, заглушки и винты для крепления на компактной стене или дырчатом кирпиче, Инструкции по монтажу.

УПАКОВКА:

Радиатор обмотан прочной полиэтиленовой пленкой и помещен в картонную коробку.

ОКРАСКА:

Экологическое эпоксид-полиэфирное напыление (сертификат DIN 55900-1,-2).

ЦВЕТ:

Стандартный цвет радиатора и аксессуаров RAL9010. Таблица цветов на стр. 404.

ПРИНАДЛЕЖНОСТИ

См. страницу 372

MATERIAL:

- Vertical collectors in painted mild steel Ø 30 mm.
- Double horizontal heating elements in painted mild steel elliptical 50 x 25 mm.

FIXING KIT:

Brackets, airvent, hexagonal tool, plugs and screws for mounting suitable for use on compact or hollow brick walls, user notice.

PACKAGING:

Carton angular and profiles protected by a recyclable film in polyethylene. User notice

included.

PAINTING PROCESS:

Painted with ecological epoxy powders. (Certified DIN 55900-1,-2)

COLOURS:

Radiator and accessories: standard white colour RAL 9010-R01.

Colour chart: see page 404

ACCESSORIES

See page 372

Макс давление: 5 bar P. Max: 5 bar	Функционирование: Для закрытых систем отопления Functioning: Central heating system	Максимальная рабочая температура: 110 °C T. Max: 110 °C	Подключения: 2 x 1/2" внутр. резьба - 1 x 1/8" внутр. резьба для вантуза Connections: 2 x 1/2" gas - 1 x 1/8" gas for airvent
---------------------------------------	--	--	--

ШИРИНА / WIDTH L [mm]	600	800	1000	1200	1400	1600	1800	2000
Тепловая мощность на элемент (Вт) Therm. output per el. Δt = 50 °C [Watt]	63,1	84	104,8	125,7	146,5	167,5	188,5	209,6
Вес на элемент Dry Weight per section [kg]	1,528	1,972	2,415	2,858	3,302	3,745	4,188	4,631
Емкость элемент Element Water content [lt]	1,195	1,587	1,980	2,373	2,765	3,158	3,551	3,943
Поверхность элемента Element surface [m²]	0,156	0,203	0,250	0,297	0,344	0,391	0,438	0,485
Показатель n / Exp. n	1,1930	1,1749	1,1569	1,1550	1,1532	1,1514	1,1516	1,1519
M/осевое (Только для H1) Pipe Centres l [mm] (H1 only)	566	766	966	1166	1366	1566	1766	1966

Для выхода при температуре Δt, отличной от 50°C
см. следующую формулу: требуемый выход = выход при Δt 50°C x (требуемая Δt/50)ⁿ
For output at different Δt than 50°C, please refer to the following formula:
desired output = output at Δt 50°C x (desired Δt/50)ⁿ

Размеры для клапанов типа Kristal Cordivari / Quotes for Kristal valves

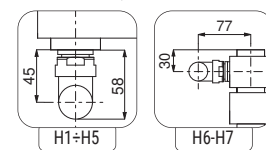

Типовые соединения / Standard connections

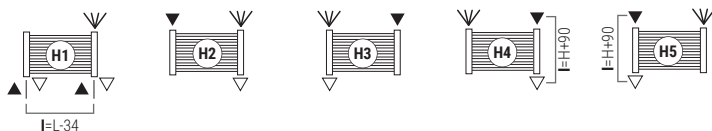

Легенда= Legend= вход In выход Out Клапан Маевского Airvent Н Высота Height I Межосевое расстояние Pipe Centres L Ширина Width втулка база Sleeve

Специальные Соединения / Special Connections

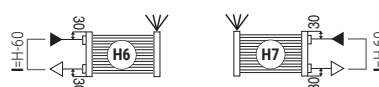

При оформлении заказа всегда указывать тип соединения. За исключением соединения для монотрубной версии. Always specify the kind of connection needed when ordering. Bidirectional pipe connection not available.

КАК ЗАКАЗАТЬ TAMARA TANDEM ГОРИЗОНТАЛЬНЫЙ / HOW TO ORDER TAMARA TANDEM HORIZONTAL

№ ИЗДЕЛИЯ СТРУКТУРА ARTICLE NR. STRUCTURE	Модель радиатора Radiator model	К-во элементов Elements nr.	Ширина в см Width in cm	Код изделия соединения Article code of the connection	Код изделия цвета Article code of the colour	Постоянное значение Constant value
AAAA	BB	CCC	DDD	EEE	A	
ПРИМЕР / EXAMPLE	Модель радиатора Radiator model Напр.: Alice 22 TANDEM горизонтальный E.g.: Alice 22 TANDEM horizontal	К-во элементов Number of elements Напр.: 12 элемент E.g.: 12 elements	Ширина в см Width in cm Пример / Example: 1200 mm	Код изделия соединения Article code of the connection Пример / Example: connection H4	Код изделия цвета Article code of the colour Пример / Example: S16 - Canary	Постоянное значение Constant value
TT50	12	120	H04	S16	A	

ПРИМЕР СОЗДАНИЯ КОДА ИЗДЕЛИЯ EXAMPLE OF ARTICLE CODE CREATION

В случае радиатора:
TT50.....TAMARA TANDEM.
горизонтальный
12.....12 элемент
(см. таблицу рядом)
120.....Ширина 1200 mm
(см. таблицу рядом)
H04.....соединение H4
(см. стр. 186)
S16.....цвет S16 - Canary
(see page 404)
A.....(постоянная величина)
Код изделия:
TT50 12 120 H04 S16 A

In the case of a radiator:
TT50.....TAMARA TANDEM.
HORIZONTAL
12.....12 elements
(see the table shown on the side)
120.....Width 1200 mm
(see the table shown on the side)
H04.....connection H4
(see page 186)
S16.....colour S16 - Canary
(see page 404)
A.....(Constant value)
The article code will be:
TT50 12 120 H04 S16 A

АКСЕССУАРЫ ДЛЯ ИНТЕРЬЕРА / ACCESSORIES

<p>Квадратный клапан Kristal с функцией термостата, белого цвета R01-ral 9010 Kristal valve square with thermostatic option White R01 - ral 9010</p> <p>Подкл. медн. трубы Copper conn. Ø 12/14/15 КОД /Art. nr. 5991990311161</p> <p>Подкл. М/П трубы Multilayer conn. Ø 16 КОД /Art. nr. 5991990311160</p>	<p>Клапан "kristal corner" функцией термостата стандартный цвет белый ral 9010 Kristal valve corner with thermostatic option white R01 - ral 9010</p> <p>Подкл. медн. трубы Copper conn. Ø 12/14/15 КОД /Art. nr. 5991990311176</p> <p>Подкл. М/П трубы Multilayer conn. Ø 16 КОД /Art. nr. 5991990311175</p>	<p>Белая термостатическая головка White thermostatic head</p> <p>(Комплект 2 штуки) (Kit 2 pieces)</p> <p>КОД /Art. nr. 5035270710016</p>
--	---	---

При заказе отдельно от радиатора аксессуары доступны только в стандартном белом цвете.
If ordered separately from the radiator, the accessories are available in standard white only.

Принадлежности и запасные части - См. страницу 372 / Accessories and spare parts - see from page 372.

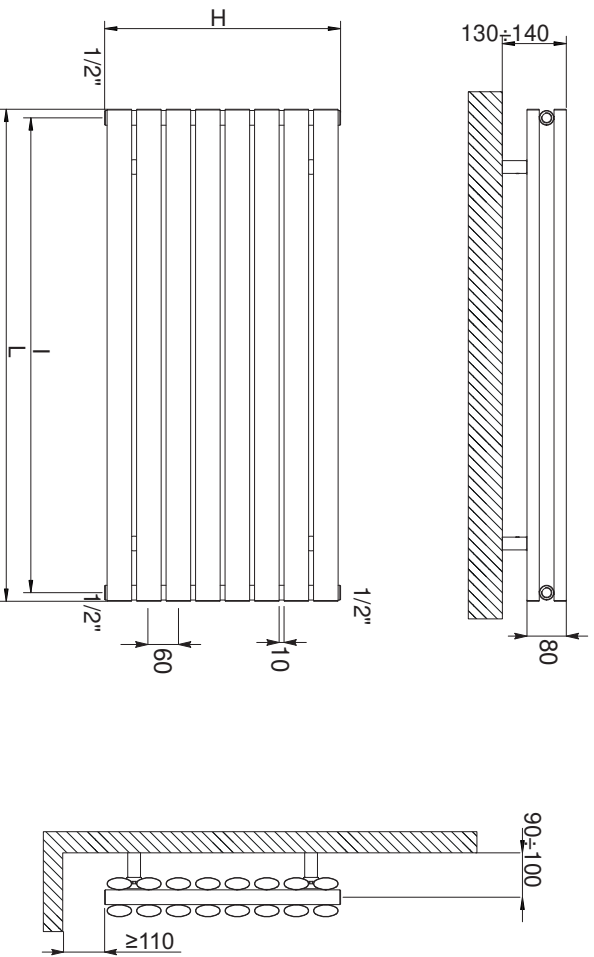

Высота HEIGHT H (mm)	N° Ei	600		800		1000		1200		1400		1600		1800		2000	
		Wat Δt=90°C	Wat Δt=50°C	Wat Δt=90°C	Wat Δt=50°C	Wat Δt=90°C	Wat Δt=50°C	Wat Δt=90°C	Wat Δt=50°C	Wat Δt=90°C	Wat Δt=50°C	Wat Δt=90°C	Wat Δt=50°C	Wat Δt=90°C	Wat Δt=50°C	Wat Δt=90°C	Wat Δt=50°C
300	5	316	420	524	629	733	838	943	1048	1131	1258	1320	1467	1508	1697	1886	2096
360	6	379	504	629	754	879	1005	1131	1258	1320	1467	1508	1677	1885	2096		
420	7	442	588	734	880	1026	1173	1320	1467	1508	1677	1885	2096				
480	8	505	672	838	1006	1172	1340	1508	1677	1885	2096						
540	9	568	756	943	1131	1319	1508	1697	1885	2096							
600	10	631	840	1048	1257	1465	1675	1885	2096								



SOFI® HC

ГОРИЗОНТАЛЬНЫЙ / HORIZONTAL



стр. / page
178

ВЕНТИЛИРУЕМЫЙ РАДИАТОР ДЛЯ ОТОПЛЕНИЯ / ОХЛАЖДЕНИЯ ОПИСАНИЕ
THE VENTILATED RADIATOR FOR HEATING / COOLING

NEW

ОПИСАНИЕ:

SOFI® - это новый радиатор с высокой мощностью и эффективностью, который сочетает в себе характеристики и внешний вид традиционного радиатора с функциями и характеристиками фанкойла. Идеально подходит для работы даже при низких температурах. SOFI® - это система, которая может использоваться как для отопления, так и для охлаждения.

ФИКСАЦИОННЫЙ КОМПЛЕКТ:

Крепежная пластина и дюбели подходят для компактных или пустотелых кирпичных стен.

УПАКОВКА:

Радиатор защищен коробкой и утилизированного картона. Уведомление пользователя включено.

ПРОЦЕСС ПОКРАСКИ:

Окрашены экологически чистыми эпоксидными порошками. (Сертификат DIN 55900-1, -2)

ЦВЕТА:

Радиатор и комплектующие: стандартный белый цвет RAL 9010-R01.
Подходит для версии PICTURE
Для других цветов цена доплата 30%.
Таблица цветов: см. стр. 404

УХОД:

Складная передняя панель для тщательной очистки всего радиатора.
Фильтры легко снимаются, моются или заменяются.

DESCRIPTION:

SOFI® is the brand new radiator with high power and efficiency, which combines the features and appearance of a traditional radiator with the functions and performance of a fan coil. Ideal for functioning even at low temperatures. SOFI® is a system that can be used in both, heating and cooling.

FIXING KIT:

Wall fixing plate and wall plugs suitable for compact or hollow brick walls.

PACKAGING:

The radiator is protected by recyclable carton box. User notice included.

PAINTING PROCESS:

Painted with ecological epoxy powders. (Certificate DIN 55900-1,-2)

COLOURS:

Radiator and accessories: standard white colour RAL 9010-R01.
Suitable for PICTURE version
Colour chart: see page 404

CLEANING:

Folding front panel to allow accurate cleaning of the entire radiator.
Filters are easily removable, washable or replaceable.

Эксплуатационный режим горячей воды: Heating water working conditions:	Connections: 2 x 1/2" gas Connections: 2 x 1/2" gas	P. Max: 5 bar P. Max: 5 bar	T. Max: 110° C T. Max: 110° C
---	--	--------------------------------	----------------------------------

Класс защиты: Class protection:	CLASS 1 CLASS 1	Источник питания: 230V/50Hz Power supply: 230V/50Hz
------------------------------------	--------------------	--

СЕРТИФИКАТЫ / CERTIFICATIONS

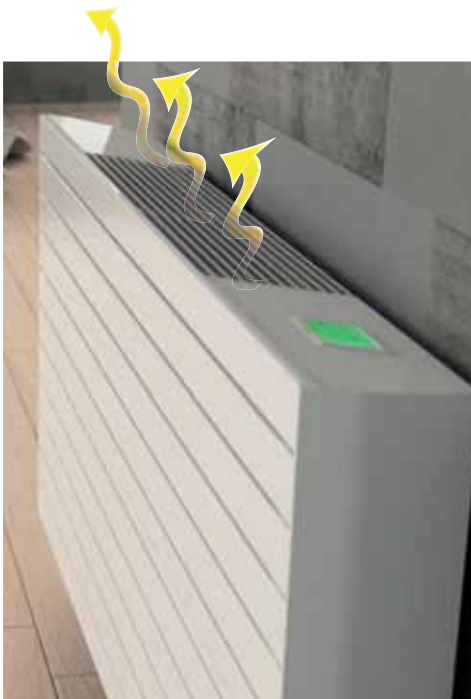

- ВЫСОКОЭФФЕКТИВНЫЙ РАДИАТОР
- БЕСЩЕТОЧНЫЙ ДВИГАТЕЛЬ С ИНВЕРТОРОМ ПОСТОЯННОГО ТОКА
- 3-Х ХОДОВОЙ ОБВОДНОЙ КРАН ГОРЯЧАЯ/ХОЛОДНАЯ ВОДА
- ВЕНТИЛЯТОР С ПЕРЕМЕННОЙ СКОРОСТЬЮ
- ЦИФРОВОЙ БЛОК УПРАВЛЕНИЯ И ФУНКЦИЯ ECO
- В НАЛИЧИИ 80 ЦВЕТОВ

- HIGH EFFICIENCY RADIATOR
- DC INVERTER BRUSHLESS MOTOR
- 3-WAY BY-PASS VALVE HOT/COLD
- VARIABLE SPEED BLOWER
- DIGITAL CONTROL UNIT AND ECO FUNCTION
- AVAILABLE IN 80 COLORS

Принадлежности и запасные части - См. страницу 372 / Accessories and spare parts - see from page 372.

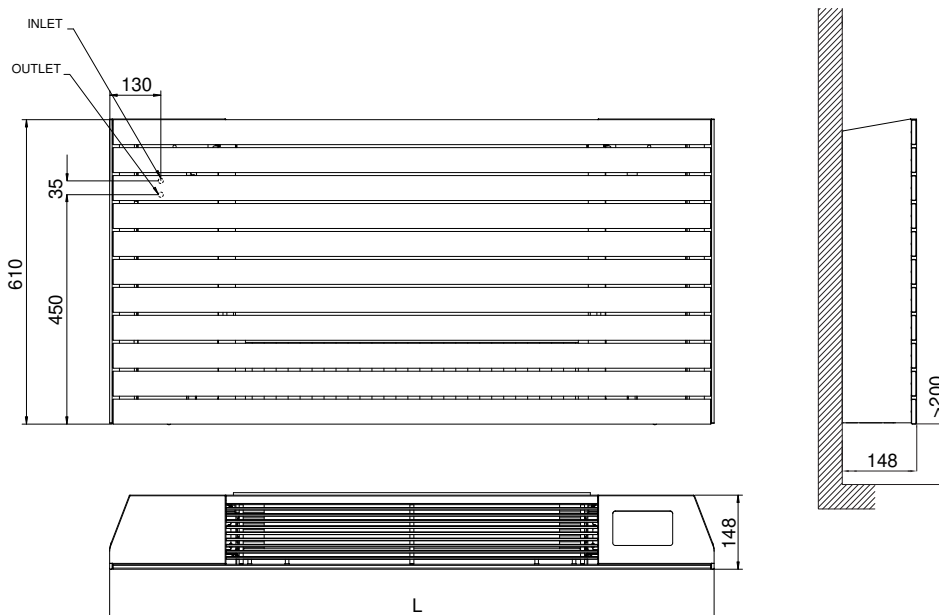

SOFI® HC ГОРИЗОНТАЛЬНЫЙ / HORIZONTAL

ШИРИНА WIDTH L [mm]	ВЫСОТА Height [mm]	КОД Art. nr.	ТЕПЛОВАЯ МОЩНОСТЬ ОТОПЛЕНИЯ THERMAL OUTPUT IN HEATING [Watt]										
			ТЕПЛОВАЯ МОЩНОСТЬ ОТОПЛЕНИЯ THERMAL OUTPUT IN HEATING			СРЕДНЯЯ ВЕНТИЛЯЦИЯ MEDIUM VENTILATION			МАКСИМАЛЬНАЯ ВЕНТИЛЯЦИЯ MAXIMUM VENTILATION				
			T1=70	T1=60	T1=50	T1=70	T1=60	T1=50	T1=45	T1=70	T1=60	T1=50	T1=45
800	610	3605776101001	1040	792	585	1952	1532	1175	987	2049	1627	1233	1015
1000	610	3605776101002	1709	1311	991	3533	2791	2170	1839	3726	3021	2286	1895
1200	610	3605776101003	2423	1997	1377	5079	4210	3035	2504	5372	4404	3196	2662
1400	610	3605776101004	3145	2591	1829	7202	5694	4085	3682	7202	6049	4645	3736

SOFI® HC ГОРИЗОНТАЛЬНЫЙ / HORIZONTAL

ТЕХНИЧЕСКИЕ ХАРАКТЕРИСТИКИ / TECHNICAL CHARACTERISTICS

Модель - Model L [mm]

	800		1000		1200		1400	
Скорость вентилятора - Fan speed	МИН - MIN	МАКС - MAX	МИН - MIN	МАКС - MAX	МИН - MIN	МАКС - MAX	МИН - MIN	МАКС - MAX
ПОДОГРЕВ - HEATING T1=70°C								
Выход - Output [watt]	1585	2049	2798	3726	4103	5372	5422	7202
Температура окружающей среды - Ambient temperature [°C]	20°C							
Скорость потока - Flow rate [l/h]	162		343		471		600	
Падение давления - Pressure drop [kPa]	7,0		7,5		19,0		25,0	
ПОДОГРЕВ - HEATING T1=50°C								
Выход - Output [watt]	931	1233	1683	2286	2395	3196	3240	4645
Температура окружающей среды - Ambient temperature [°C]	20°C							
Скорость потока - Flow rate [l/h]	142		302		453		573	
Падение давления - Pressure drop [kPa]	6,5		7,0		18,5		24,5	
ОХЛАЖДЕНИЕ - COOLING 7°C								
Общая холодопроизводительность - Total Cooling Capacity [watt]	574	748	1148	1496	1834	2154	2536	3120
Холодопроизводительность по явному теплу - Sensible Cooling Capacity [watt]	470	610	941	1250	1503	1900	2079	2600
ОХЛАЖДЕНИЕ - COOLING 12°C								
Выход - Output [watt]	376	480	752	960	1058	1412	1590	2066
Температура окружающей среды - Ambient temperature [°C]	27 - 19°C							
Скорость потока - Flow rate [l/h]	142		302		453		573	
Падение давления - Pressure drop [kPa]	7		9		22		28	
ДРУГИЕ ДАННЫЕ - OTHER DATA								
Нагревание воздушного потока - Air flow heating [m3/h]	0	160	0	320	0	460	0	580
Охлаждение воздушного потока - Air flow cooling [m3/h]	50	160	150	320	200	460	300	580
Нагревание звукового давления - Sound pressure heating [db(A)]	0	44	0	44	0	44	0	44
Нагревание звукового давления - Sound pressure cooling [db(A)]	28	44	28	44	28	44	28	44
Максимальная потребляемая мощность - Maximum electrical power absorbed [watt]	14		23		27		33	
Содержание воды - Water content [lt]	5,2		5,6		7,4		8,4	
Сухой вес - Dry weight [Kg]	33,5		43,1		52,8		60,4	

SOFI® HC

ГОРИЗОНТАЛЬНЫЙ / HORIZONTAL

ВЕНТИЛИРУЕМЫЙ РАДИАТОР ДЛЯ ОТОПЛЕНИЯ / ОХЛАЖДЕНИЯ ОПИСАНИЕ
THE VENTILATED RADIATOR FOR HEATING / COOLING

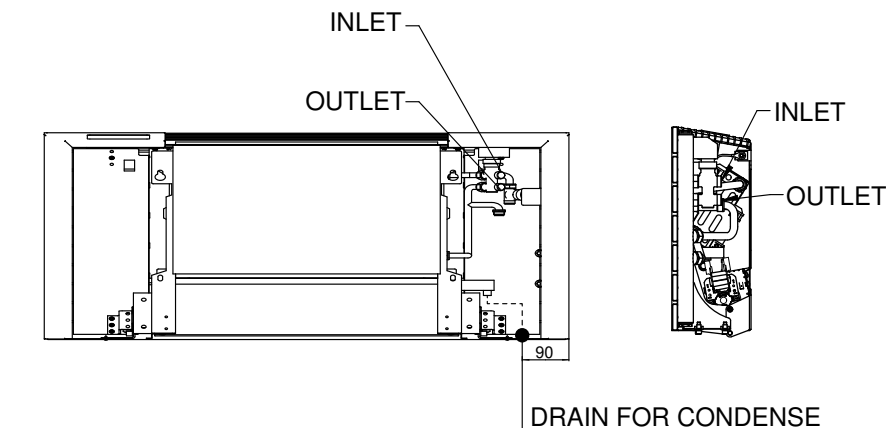

- Высокоэффективный радиатор
- Бесщеточный двигатель с инвертором постоянного тока
- 3-ходовой перепускной кран горячая/холодная вода
- Вентилятор с переменной скоростью
- Цифровой блок управления и функция ECO

- High efficiency radiator
- DC inverter Brushless motor
- 3-Way by-pass valve hot/cold
- Variable speed blower
- Digital control unit and ECO function

DISPLAY TOUCH



основные функции

- Режим отопления
- Режим охлаждения
- Автоматический режим
- Режим осушения воздуха
- Режим вентилятора
- Электрический клапан 1 и 2
- Таймер
- Электрический нагреватель
- Ночной режим
- Блок дисплея сенсорной панели
- Режим вентилятора
- Температура воздуха на входе и заданная температура

MAIN FUNCTIONS

- Heating mode
- Cooling mode
- Auto mode
- Dehumidification mode
- Fan mode
- Electric valve 1 and 2
- Timer
- Electric heater
- Night mode
- Display touchpad block
- Fan mode
- Air inlet temperature and set temperature

ИДЕАЛЬНО ПОДХОДИТ ДЛЯ ТЕПЛОВЫХ НАСОСОВ С (ΔT 30°C)

Радиатор SOFI подходит для установок, работающих при низких температурах, таких как конденсационные котлы, тепловые насосы и солнечные тепловые батареи, что позволяет значительно экономить энергию и затраты.

IDEAL FOR HEAT PUMPS WITH (ΔT 30°C)

The radiator SOFI is suitable for installations working at low temperatures, such as condensing boilers, heat pumps and solar thermal, allowing considerable energy and cost savings.

ВЫСОКАЯ ЭФФЕКТИВНОСТЬ ТАКЖЕ С ТРАДИЦИОННЫМИ УСТАНОВКАМИ

Благодаря системам, использующим традиционные котлы, и мощности и уменьшенной тепловой инерции SOFI является наиболее эффективным решением для максимального комфорта в кратчайшие сроки, даже с небольшим числом терминалов.

HIGH EFFICIENCY ALSO WITH TRADITIONAL INSTALLATIONS

With systems that exploit traditional boilers, SOFI, thanks to its power and reduced thermal inertia, is the most efficient solution for maximum comfort in the shortest possible time, even with fewer terminals.

ПРЕДНАЗНАЧЕН ДЛЯ РЕМОНТА

Sofi® дает возможность эффективно и экономично использовать преимущества новых технологий для низких температур без необходимости вмешательства в работу тяжелой установки, благодаря гибкости соединений.

INDICATED FOR RENOVATIONS

Sofi® offers the opportunity to take advantage of new technologies for low temperatures efficiently and economically, without the need to intervene with heavy plant operations, thanks to the flexibility of connections.

МАКСИМАЛЬНАЯ БЕСШУМНОСТЬ

Даже в режиме вентиляции SOFI® предлагает максимальную бесшумность устройств. Кроме того, благодаря бесщеточному двигателю, потребление электроэнергии инвертора постоянного тока значительно ниже (9,9 Вт).

MAXIMUM SILENCE

Even in ventilation mode, the SOFI offers maximum quietness of the devices. In addition, its electricity consumption is remarkably low (9.9 watts) thanks to the DC Inverter Brushless motor.

МАКСИМАЛЬНАЯ ГИГИЕНА И ПРОСТОТА ЧИСТКИ

Sofi® оснащен фильтрами, способными удерживать пыль, пылевых клещей, бактерии и запахи, обеспечивая максимальную гигиену окружающей среды, ограничивая аллергенность, делая воздух более пригодным для дыхания. Фильтры легко снимаются, чистятся и заменяются. Радиатор можно полностью осмотреть для чистки.

MAXIMUM HYGIENE AND EASY TO CLEAN

Sofi® is equipped with filters able to keep dust, dust mites, bacteria and odors to ensure maximum environments hygiene, limiting the allergenic making the air more breathable. The filters are easily removable, cleanable and replaceable. The radiator can be fully inspected for cleaning.

УМЕНЬШЕННЫЕ РАЗМЕРЫ, МАКСИМАЛЬНАЯ УНИВЕРСАЛЬНОСТЬ

Sofi® удовлетворяет любые потребности, благодаря уменьшенным размерам, элегантному дизайну, 80 доступным цветам и разнообразию картинок.

REDUCED DIMENSIONS, MAXIMUM VERSATILITY

Sofi® satisfies every need, thanks to the reduced dimensions, the elegant design, the 80 available colors and picture version.

Принадлежности и запасные части - См. страницу 372 / Accessories and spare parts - see from page 372.

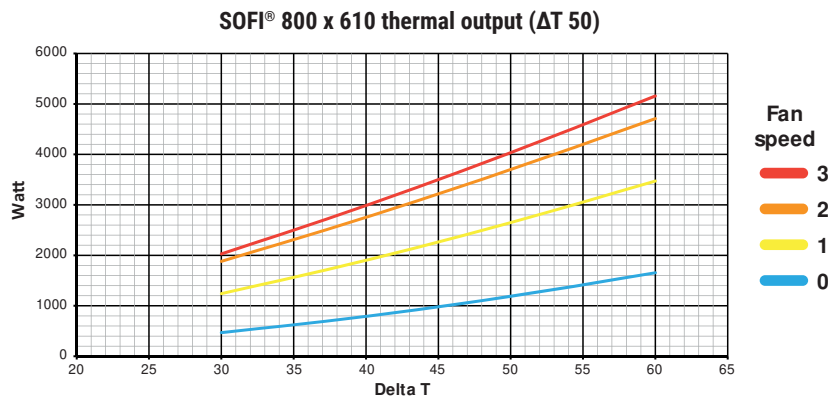

Standard EN 16430 - Fan Assisted Radiators/Convectors
Following the scheme of Case 1



Insert values calculated at the end of the test. Data Input (yellow text)

Case 01	17851	Thermal Output ΔT=30 K:	1878 W
Value of constant: $K_{n,SPS}$	36.61075	Thermal Output ΔT=60 K:	4190 W
Value of exponent: n_{SPS}	1.16771		
Nominal Thermal Output value: $\Phi_{SPS,SPS}$	3392,5	W	

- 1 Моноблочный воздушно-водяной тепловой насос
Monobloc air/water heat pump
- 2 Конденсационный котел для резервного применения
Eventual condensing boiler for back up
- 3 Водонагреватель BOLLY PDC специально для теплового насоса
DHW calorifier BOLLY PDC specific for heat pump
- 4 Инерционная накопительная прокладка/теплоаккумулятор
Inertial accumulation pad/volano termico
- 5 Высокоэффективный терминал SOFI®
High efficiency terminal SOFI®
- 6 Солнечные коллекторы
Solar collectors

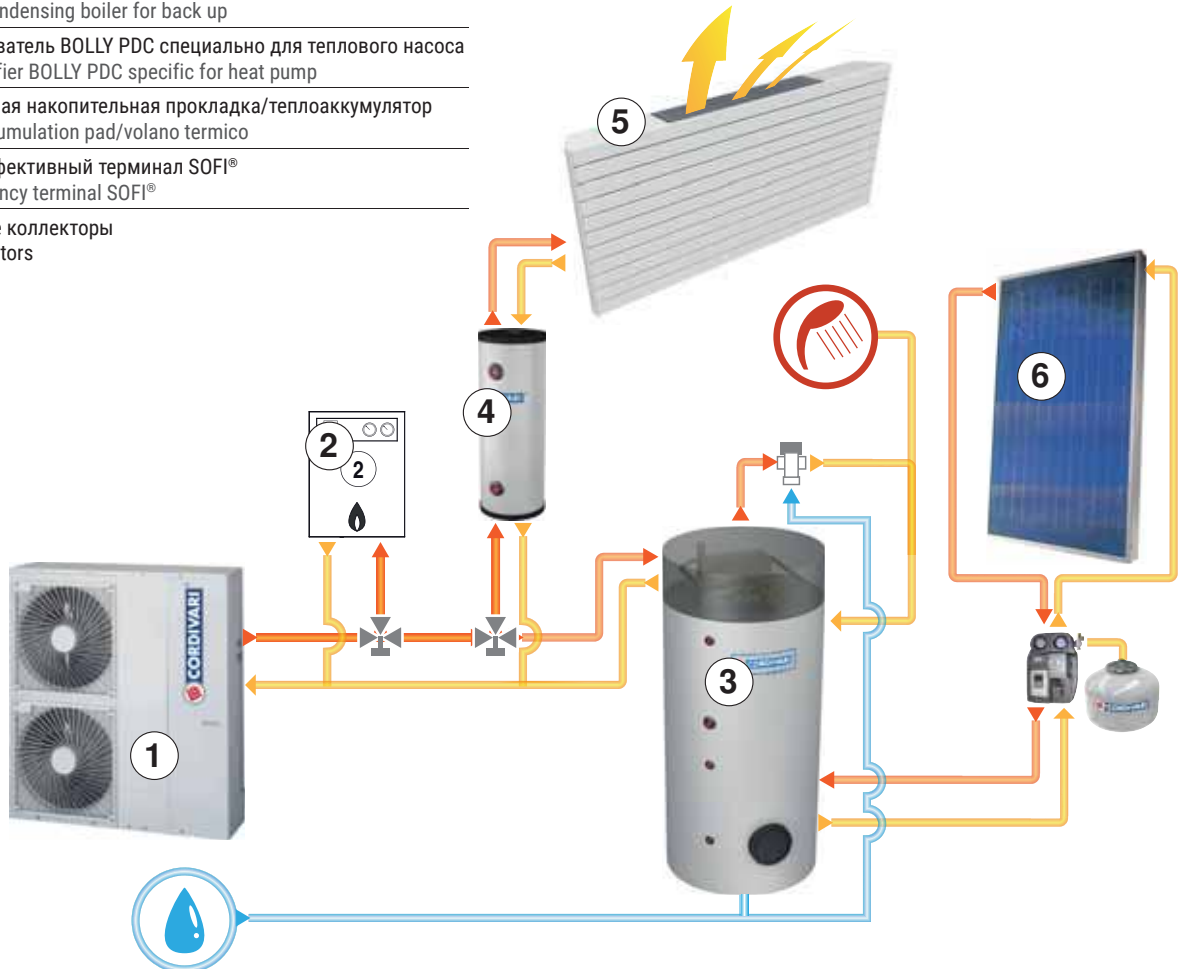

ПРИНАДЛЕЖНОСТИ / ACCESSORIES

КЛАПАНЫ / VALVES KIT

В комплект клапана входят: клапан и держатель, фитинги для медных (Ø 12-14-15) или многослойных (Ø 16) труб.
Под № изд. в таблице подразумевается стандартный белый цвет R01 - RAL 9010; цвета, отличающиеся от стандартных, поставляются исключительно с радиаторами такого же цвета. Доплата за цвет указана в таблице цветов на стр. 404.

Valve kit includes: valve and holder, fittings for copper (Ø 12-14-15) or multilayer (Ø 16) pipes.
The art. nr. of the chart refer to standard colour white R01 - RAL 9010; colours different from standard are supplied exclusively with the matching coloured radiator. Colour surcharge indicated in colour chart page 404.

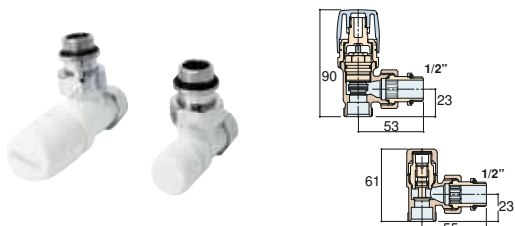

КВАДРАТНЫЙ КЛАПАН KRISTAL С ФУНКЦИЕЙ ТЕРМОСТАТА, БЕЛОГО ЦВЕТА R01 - RAL 9010
KRISTAL VALVE SQUARE WITH THERMOSTATIC OPTION WHITE R01 - RAL 9010

Подкл. медн. трубы/Copper conn. Ø 12-14-15	Подкл. М/П трубы/Multilayer conn. Ø 16
Код/Art. nr. 5991990311161	Код/Art. nr. 5991990311160



ПРИМЕЧАНИЕ : Комплекты клапанов с цветом, отличным от стандартного БЕЛЫЙ R01 - RAL 9010, оснащены полированной ручкой.

NOTE : For valves kit with colour different from standard WHITE R01 - RAL 9010 the hand grip is polished.



ПРЯМОЙ ВЕНТИЛЬ KRISTAL С ТЕРМОСТАТОМ, БЕЛЫЙ R01 - RAL 9010
KRISTAL VALVE STRAIGHT WITH THERMOSTATIC OPTION WHITE R01 - RAL 9010

Подкл. медн. трубы/Copper conn. Ø 12-14-15	Подкл. М/П трубы/Multilayer conn. Ø 16
Код/Art. nr. 5991990311159	Код/Art. nr. 5991990311158



ПРАВЫЙ ПРЯМОУГОЛЬНЫЙ ВЕНТИЛЬ KRISTAL, МЕЖОСЕВОЕ РАССТОЯНИЕ МЕЖДУ ТРУБАМИ 50 MM, С ТЕРМОСТАТОМ - БЕЛЫЙ R01 - RAL 9010
KRISTAL VALVE SQUARE RIGHT PIPE CENTRES 50 MM WITH THERMOSTATIC OPTION - WHITE R01 - RAL 9010

Подкл. медн. трубы/Copper conn. Ø 12-14-15	Подкл. М/П трубы/Multilayer conn. Ø 16
Код/Art. nr. 5991990311186	Код/Art. nr. 5991990311185



ЛЕВЫЙ ПРЯМОУГОЛЬНЫЙ ВЕНТИЛЬ KRISTAL, МЕЖОСЕВОЕ РАССТОЯНИЕ МЕЖДУ ТРУБАМИ 50 MM, С ТЕРМОСТАТОМ - БЕЛЫЙ R01 - RAL 9010
KRISTAL VALVE SQUARE LEFT PIPE CENTRES 50 MM WITH THERMOSTATIC OPTION - WHITE R01 - RAL 9010

Подкл. медн. трубы/Copper conn. Ø 12-14-15	Подкл. М/П трубы/Multilayer conn. Ø 16
Код/Art. nr. 5991990311188	Код/Art. nr. 5991990311187

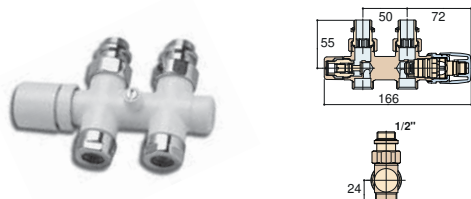

ПРАВЫЙ ПРЯМОЙ ВЕНТИЛЬ KRISTAL, МЕЖОСЕВОЕ РАССТОЯНИЕ МЕЖДУ ТРУБАМИ 50 MM, С ТЕРМОСТАТОМ - БЕЛЫЙ R01 - RAL 9010
KRISTAL VALVE STRAIGHT RIGHT PIPE CENTRES 50 MM WITH THERMOSTATIC OPTION - WHITE R01 - RAL 9010

Подкл. медн. трубы/Copper conn. Ø 12-14-15	Подкл. М/П трубы/Multilayer conn. Ø 16
Код/Art. nr. 5991990311190	Код/Art. nr. 5991990311189

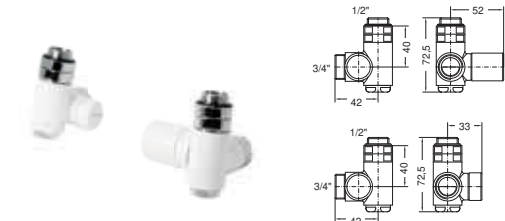

КОМБИНИРОВАННЫЙ ВЕНТИЛЬ KRISTAL С ТЕРМОСТАТОМ - БЕЛЫЙ R01 - RAL 9010
KRISTAL VALVE COMBI WITH THERMOSTATIC OPTION - WHITE R01 - RAL 9010

Подкл. медн. трубы/Copper conn. Ø 12-14-15 - Подкл. М/П трубы/Multilayer conn. Ø 16
Код/Art. nr. 5991990310555



ПРАВЫЙ УГЛОВОЙ ВЕНТИЛЬ KRISTAL С ТЕРМОСТАТОМ - БЕЛЫЙ R01 - RAL 9010
KRISTAL VALVE CORNER RIGHT WITH THERMOSTATIC OPTION - WHITE R01 - RAL 9010

Подкл. медн. трубы/Copper conn. Ø 12-14-15	Подкл. М/П трубы/Multilayer conn. Ø 16
Код/Art. nr. 5991990311176	Код/Art. nr. 5991990311175



ЛЕВЫЙ УГЛОВОЙ ВЕНТИЛЬ KRISTAL С ТЕРМОСТАТОМ - БЕЛЫЙ R01 - RAL 9010
KRISTAL VALVE CORNER LEFT WITH THERMOSTATIC OPTION - WHITE R01 - RAL 9010

Подкл. медн. трубы/Copper conn. Ø 12-14-15	Подкл. М/П трубы/Multilayer conn. Ø 16
Код/Art. nr. 5991990311178	Код/Art. nr. 5991990311177

ПРИНАДЛЕЖНОСТИ / ACCESSORIES

КЛАПАНЫ / VALVES KIT

В комплект клапана входят: клапан и держатель, фитинги для медных (Ø 12-14-15) или многослойных (Ø 16) труб.

Под № изд. в таблице подразумевается стандартный белый цвет R01 - RAL 9010; цвета, отличающиеся от стандартных, поставляются исключительно с радиаторами такого же цвета. Доплата за цвет указана в таблице цветов на стр. 404.

Valve kit includes: valve and holder, fittings for copper (Ø 12-14-15) or multilayer (Ø 16) pipes.

The art. nr. of the chart refer to standard colour white R01 - RAL 9010; colours different from standard are supplied exclusively with the matching coloured radiator. Colour surcharge indicated in colour chart page 404.

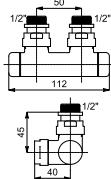

Правый прямоугольный вентиль KRISTAL, межосевое расстояние между трубами 50 мм, белый R01 - RAL 9010
KRISTAL VALVE SQUARE RIGHT PIPE CENTRES 50 MM WHITE R01 - RAL 9010

Подкл. медн. трубы/Copper conn. Ø 12-14-15	Подкл. М/П трубы/Multilayer conn. Ø 16
Код/Art. nr. 5991990311192	Код/Art. nr. 5991990311191

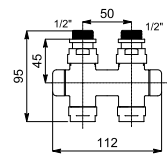

Правый прямой вентиль KRISTAL, межосевое расстояние между трубами 50 мм, белый R01 - RAL 9010
KRISTAL VALVE STRAIGHT RIGHT PIPE CENTRES 50 MM WHITE R01 - RAL 9010

Подкл. медн. трубы/Copper conn. Ø 12-14-15	Подкл. М/П трубы/Multilayer conn. Ø 16
Код/Art. nr. 5991990311194	Код/Art. nr. 5991990311193

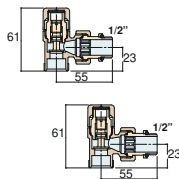

КОМПЛЕКТ, 2 ПРЯМОУГОЛЬНЫХ ДЕРЖАТЕЛЯ, БЕЛЫЕ R01 - RAL 9010
KIT 2 HOLDERS SQUARE WHITE R01 - RAL 9010

Подкл. медн. трубы/Copper conn. Ø 12-14-15	Подкл. М/П трубы/Multilayer conn. Ø 16
Код/Art. nr. 5991990010226	Код/Art. nr. 5991990010225

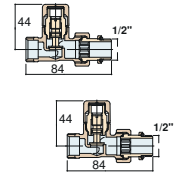

КОМПЛЕКТ, 2 ПРЯМЫХ ДЕРЖАТЕЛЯ, БЕЛЫЕ R01 - RAL 9010
KIT 2 HOLDERS STRAIGHT WHITE R01 - RAL 9010

Подкл. медн. трубы/Copper conn. Ø 12-14-15	Подкл. М/П трубы/Multilayer conn. Ø 16
Код/Art. nr. 5991990010228	Код/Art. nr. 5991990010227

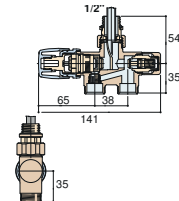

ДВУНАПРАВЛЕННЫЙ ВЕНТИЛЬ KRISTAL С НИЖНИМ ВПУСКОМ, РАСПОЛОЖЕННЫМ СЛЕВА, И ТЕРМОСТАТОМ - БЕЛЫЙ R01 - RAL 9010
VALVE KRISTAL BIDIRECTIONAL UNDERNEATH INLET AT LEFT SIDE WITH THERMOSTATIC OPTION - WHITE R01 - RAL 9010

Подкл. медн. трубы/Copper conn. Ø 12-14-15	Подкл. М/П трубы/Multilayer conn. Ø 16
Код/Art. nr. 5991990311182	Код/Art. nr. 5991990311181

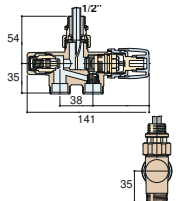

ДВУНАПРАВЛЕННЫЙ ВЕНТИЛЬ KRISTAL С НИЖНИМ ВПУСКОМ, РАСПОЛОЖЕННЫМ СПРАВА, И ТЕРМОСТАТОМ - БЕЛЫЙ R01 - RAL 9010
VALVE KRISTAL BIDIRECTIONAL UNDERNEATH INLET AT RIGHT SIDE WITH THERMOSTATIC OPTION - WHITE R01 - RAL 9010

Подкл. медн. трубы/Copper conn. Ø 12-14-15	Подкл. М/П трубы/Multilayer conn. Ø 16
Код/Art. nr. 5991990311180	Код/Art. nr. 5991990311179

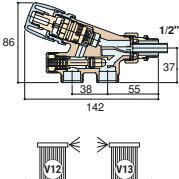

ДВУНАПРАВЛЕННЫЙ ВЕНТИЛЬ KRISTAL С БОКОВЫМ ВПУСКОМ И ТЕРМОСТАТОМ - БЕЛЫЙ R01 - RAL 9010
VALVE KRISTAL BIDIRECTIONAL LATERAL INLET WITH THERMOSTATIC OPTION - WHITE R01 - RAL 9010

Подкл. медн. трубы/Copper conn. Ø 12-14-15	Подкл. М/П трубы/Multilayer conn. Ø 16
Код/Art. nr. 5991990311184	Код/Art. nr. 5991990311183



КОМПЛЕКТ ВЕНТИЛЕЙ ELEGANT TINTA (СМ. КАТАЛОГ CORDIVARI ДЛЯ ДИЗАЙНЕРОВ)
VALVES KIT ELEGANT TINTA

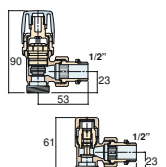

ПРЯМОУГОЛЬНЫЕ ВЕНТИЛИ KRISTAL EUROKONUS С ТЕРМОСТАТОМ БЕЛЫЙ R01 - RAL 9010 - СОЕДИНЕНИЕ 3/4"
KRISTAL EUROKONUS VALVES SQUARE WITH THERMOSTATIC OPTION WHITE R01 - RAL 9010 - 3/4" CONNECTION

Код/Art. nr. 5991990332877

ПЕРЕХОДНИК ДЛЯ EUROKONUS / PIPER ADAPTOR FOR EUROKONUS

Подкл. медн. трубы/Copper conn. Ø 12	Подкл. М/П трубы/Multilayer conn. Ø 14
Код/Art. nr. 5991990010234	Код/Art. nr. 5991990010237

Подкл. медн. трубы/Copper conn. Ø 14	Подкл. М/П трубы/Multilayer conn. Ø 16
Код/Art. nr. 5991990010235	Код/Art. nr. 5991990010238

Подкл. медн. трубы/Copper conn. Ø 15	Код/Art. nr. 5991990010236
--------------------------------------	-----------------------------------

ARDESIA®

ПОЛОТЕНЦЕСУШИТЕЛИ ДЛЯ НОВЫХ ЖИЛЫХ ЗДАНИЙ
NEW BUILDING TOWEL RAILS

ЭЛЕКТРИЧЕСКИЕ ПОЛОТЕНЦЕСУШИТЕЛИ
ELECTRIC RADIATORS AND TOWEL RAILS

РАДИАТОРЫ И ПОЛОТЕНЦЕСУШИТЕЛИ ИЗ НЕРЖАВЮЩЕГО СТАЛИ
STAINLESS STEEL RADIATORS

РАДИАТОРЫ ДЛЯ НОВЫХ ЖИЛЫХ ЗДАНИЙ
NEW BUILDING RADIATORS

ВЕНТИЛИРУЕМЫЕ РАДИАТОРЫ
VENTILATED RADIATORS

АКСЕССУАРЫ
ACCESSORIES

ПОДДЕРЖКА
TECHNICAL SUPPORT

ПРИНАДЛЕЖНОСТИ / ACCESSORIES

КЛАПАНЫ / VALVES KIT

В комплектацию клапана входят: клапан и держатель, соединения для медных (Ø 12-14-15) или многослойных (Ø 16) труб.
 Valve kit includes: valve and holder, fittings for copper (Ø 12-14-15) or multilayer (Ø 16) pipes.

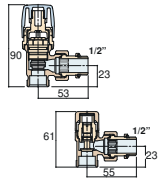

ПРЯМОУГОЛЬНЫЙ ВЕНТИЛЬ KRISTAL С ТЕРМОСТАТОМ, ХРОМИРОВАННЫЙ
 KRISTAL VALVE SQUARE WITH THERMOSTATIC OPTION CHROMED FINISHING

Подкл. медн. трубы/Copper conn. Ø 12-14-15	Подкл. М/П трубы/Multilayer conn. Ø 16
Код/Art. nr. 5991990311165	Код/Art. nr. 5991990311166

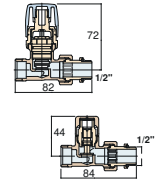

ПРЯМОЙ ВЕНТИЛЬ KRISTAL С ТЕРМОСТАТОМ, ХРОМИРОВАННЫЙ
 KRISTAL VALVE STRAIGHT WITH THERMOSTATIC OPTION CHROMED FINISHING

Подкл. медн. трубы/Copper conn. Ø 12-14-15	Подкл. М/П трубы/Multilayer conn. Ø 16
Код/Art. nr. 5991990311163	Код/Art. nr. 5991990311164

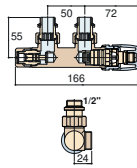

ПРАВЫЙ ПРЯМОУГОЛЬНЫЙ ВЕНТИЛЬ KRISTAL, МЕЖСЕКОВОЕ РАССТОЯНИЕ МЕЖДУ ТРУБАМИ 50 ММ, С ТЕРМОСТАТОМ - ХРОМИРОВАННЫЙ
 KRISTAL VALVE SQUARE RIGHT PIPE CENTRES 50 MM WITH THERMOSTATIC OPTION - CHROMED FINISHING

Подкл. медн. трубы/Copper conn. Ø 12-14-15	Подкл. М/П трубы/Multilayer conn. Ø 16
Код/Art. nr. 5991990301150	Код/Art. nr. 5991990301149

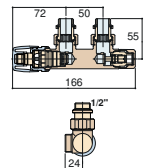

ЛЕВЫЙ ПРЯМОУГОЛЬНЫЙ ВЕНТИЛЬ KRISTAL, МЕЖСЕКОВОЕ РАССТОЯНИЕ МЕЖДУ ТРУБАМИ 50 ММ, С ТЕРМОСТАТОМ - ХРОМИРОВАННЫЙ
 KRISTAL VALVE SQUARE LEFT PIPE CENTRES 50 MM WITH THERMOSTATIC OPTION - CHROMED FINISHING

Подкл. медн. трубы/Copper conn. Ø 12-14-15	Подкл. М/П трубы/Multilayer conn. Ø 16
Код/Art. nr. 5991990301152	Код/Art. nr. 5991990301151

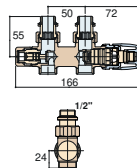

ПРЯМОЙ ВЕНТИЛЬ KRISTAL, МЕЖСЕКОВОЕ РАССТОЯНИЕ МЕЖДУ ТРУБАМИ 50 ММ, С ТЕРМОСТАТОМ - ХРОМИРОВАННЫЙ
 KRISTAL VALVE STRAIGHT PIPE CENTRES 50 MM WITH THERMOSTATIC OPTION - CHROMED FINISHING

Подкл. медн. трубы/Copper conn. Ø 12-14-15	Подкл. М/П трубы/Multilayer conn. Ø 16
Код/Art. nr. 5991990301154	Код/Art. nr. 5991990301153

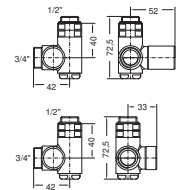

КОМБИНИРОВАННЫЙ ВЕНТИЛЬ KRISTAL С ТЕРМОСТАТОМ, ХРОМИРОВАННЫЙ
 KRISTAL VALVE COMBI WITH THERMOSTATIC OPTION - CHROMED FINISHING

Подкл. медн. трубы/Copper conn. Ø 12-14-15 - Подкл. М/П трубы/Multilayer conn. Ø 16
Код/Art. nr. 5991990310556

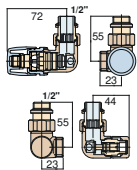

ПРАВЫЙ УГЛОВОЙ ВЕНТИЛЬ KRISTAL С ТЕРМОСТАТОМ, ХРОМИРОВАННЫЙ
 KRISTAL VALVE CORNER RIGHT WITH THERMOSTATIC OPTION - CHROMED FINISHING

Подкл. медн. трубы/Copper conn. Ø 12-14-15	Подкл. М/П трубы/Multilayer conn. Ø 16
Код/Art. nr. 5991990301146	Код/Art. nr. 5991990301145

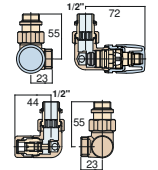

ЛЕВЫЙ УГЛОВОЙ ВЕНТИЛЬ KRISTAL С ТЕРМОСТАТОМ, ХРОМИРОВАННЫЙ
 KRISTAL VALVE CORNER LEFT WITH THERMOSTATIC OPTION - CHROMED FINISHING

Подкл. медн. трубы/Copper conn. Ø 12-14-15	Подкл. М/П трубы/Multilayer conn. Ø 16
Код/Art. nr. 5991990301148	Код/Art. nr. 5991990301147



NEW

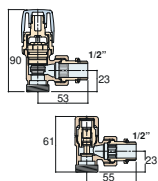

ПРЯМОУГОЛЬНЫЕ ВЕНТИЛИ KRISTAL EUROKONUS С ТЕРМОСТАТОМ
 ХРОМИРОВАННЫЙ - СОЕДИНЕНИЕ 3/4"
 KRISTAL EUROKONUS VALVES SQUARE WITH THERMOSTATIC OPTION
 CHROMED FINISHING- 3/4" CONNECTION

Код/Art. nr. 5991990332878

ПЕРЕХОДНИК ДЛЯ EUROKONUS / PIPER ADAPTOR FOR EUROKONUS

Подкл. медн. трубы/Copper conn. Ø 12	Подкл. М/П трубы/Multilayer conn. Ø 14
Код/Art. nr. 5991990010234	Код/Art. nr. 5991990010237

Подкл. медн. трубы/Copper conn. Ø 14	Подкл. М/П трубы/Multilayer conn. Ø 16
Код/Art. nr. 5991990010235	Код/Art. nr. 5991990010238

Подкл. медн. трубы/Copper conn. Ø 15
Код/Art. nr. 5991990010236

ПРИНАДЛЕЖНОСТИ / ACCESSORIES

КЛАПАНЫ / VALVES KIT

В комплектацию клапана входят: клапан и держатель, соединения для медных (Ø 12-14-15) или многослойных (Ø 16) труб.
 Valve kit includes: valve and holder, fittings for copper (Ø 12-14-15) or multilayer (Ø 16) pipes.

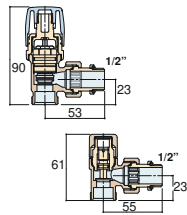

ПРЯМОУГОЛЬНЫЙ ВЕНТИЛЬ KRISTAL С ТЕРМОСТАТОМ, МАТОВАЯ ОТДЕЛКА
 KRISTAL VALVE SQUARE WITH THERMOSTATIC OPTION SATIN FINISHING

Подкл. медн. трубы/Copper conn. Ø 12-14-15	Подкл. М/П трубы/Multilayer conn. Ø 16
Код/Art. nr. 5991990321143	Art. nr. 5991990321144

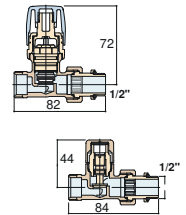

ПРЯМОЙ ВЕНТИЛЬ KRISTAL С ТЕРМОСТАТОМ, МАТОВАЯ ОТДЕЛКА
 KRISTAL VALVE STRAIGHT WITH THERMOSTATIC OPTION SATIN FINISHING

Подкл. медн. трубы/Copper conn. Ø 12-14-15	Подкл. М/П трубы/Multilayer conn. Ø 16
Код/Art. nr. 5991990321147	Art. nr. 5991990321148

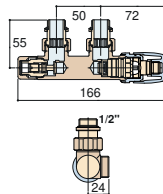

ПРАВЫЙ ПРЯМОУГОЛЬНЫЙ ВЕНТИЛЬ KRISTAL, МЕЖСЕБЕВОЕ РАССТОЯНИЕ МЕЖДУ ТРУБАМИ 50 ММ, С ТЕРМОСТАТОМ - МАТОВАЯ ОТДЕЛКА
 KRISTAL VALVE SQUARE RIGHT PIPE CENTRES 50 MM WITH THERMOSTATIC OPTION - SATIN FINISHING

Подкл. медн. трубы/Copper conn. Ø 12-14-15	Подкл. М/П трубы/Multilayer conn. Ø 16
Код/Art. nr. 5991990321138	Art. nr. 5991990321137

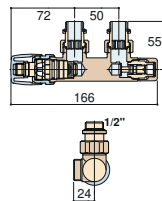

ЛЕВЫЙ ПРЯМОУГОЛЬНЫЙ ВЕНТИЛЬ KRISTAL, МЕЖСЕБЕВОЕ РАССТОЯНИЕ МЕЖДУ ТРУБАМИ 50 ММ, С ТЕРМОСТАТОМ - МАТОВАЯ ОТДЕЛКА
 KRISTAL VALVE SQUARE LEFT PIPE CENTRES 50 MM WITH THERMOSTATIC OPTION - SATIN FINISHING

Подкл. медн. трубы/Copper conn. Ø 12-14-15	Подкл. М/П трубы/Multilayer conn. Ø 16
Код/Art. nr. 5991990321140	Код/Art. nr. 5991990321139

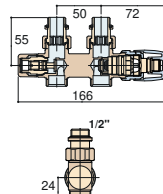

ПРЯМОЙ ВЕНТИЛЬ KRISTAL, МЕЖСЕБЕВОЕ РАССТОЯНИЕ МЕЖДУ ТРУБАМИ 50 ММ С ТЕРМОСТАТОМ - МАТОВАЯ ОТДЕЛКА
 KRISTAL VALVE STRAIGHT PIPE CENTRES 50 MM WITH THERMOSTATIC OPTION - SATIN FINISHING

Подкл. медн. трубы/Copper conn. Ø 12-14-15	Подкл. М/П трубы/Multilayer conn. Ø 16
Код/Art. nr. 5991990321142	Код/Art. nr. 5991990321141

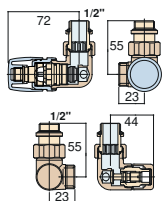

ПРАВЫЙ УГЛОВОЙ ВЕНТИЛЬ KRISTAL С ТЕРМОСТАТОМ, МАТОВАЯ ОТДЕЛКА
 KRISTAL VALVE CORNER RIGHT WITH THERMOSTATIC OPTION - SATIN FINISHING

Подкл. медн. трубы/Copper conn. Ø 12-14-15	Подкл. М/П трубы/Multilayer conn. Ø 16
Код/Art. nr. 5991990321134	Код/Art. nr. 5991990321133

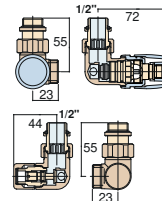

ЛЕВЫЙ УГЛОВОЙ ВЕНТИЛЬ KRISTAL С ТЕРМОСТАТОМ, МАТОВАЯ ОТДЕЛКА
 KRISTAL VALVE CORNER LEFT WITH THERMOSTATIC OPTION - SATIN FINISHING

Подкл. медн. трубы/Copper conn. Ø 12-14-15	Подкл. М/П трубы/Multilayer conn. Ø 16
Код/Art. nr. 5991990321136	Код/Art. nr. 5991990321135

ARDESIA®

ПОЛОТЕНЦЕСУШИТЕЛИ ДЛЯ НОВЫХ ЖИЛЫХ ЗДАНИЙ
 NEW BUILDING TOWEL RAILS

ЭЛЕКТРИЧЕСКИЕ ПОЛОТЕНЦЕСУШИТЕЛИ
 ELECTRIC RADIATORS AND TOWEL RAILS

РАДИАТОРЫ И ПОЛОТЕНЦЕСУШИТЕЛИ ИЗ НЕРЖАВЮЩЕЙ СТАЛИ
 STAINLESS STEEL RADIATORS

РАДИАТОРЫ ДЛЯ НОВЫХ ЖИЛЫХ ЗДАНИЙ
 NEW BUILDING RADIATORS

ВЕНТИЛИРУЕМЫЕ РАДИАТОРЫ
 VENTILATED RADIATORS

АКСЕССУАРЫ
 ACCESSORIES

ПОДДЕРЖКА
 TECHNICAL SUPPORT

ПРИНАДЛЕЖНОСТИ / ACCESSORIES

КЛАПАНЫ / VALVES KIT

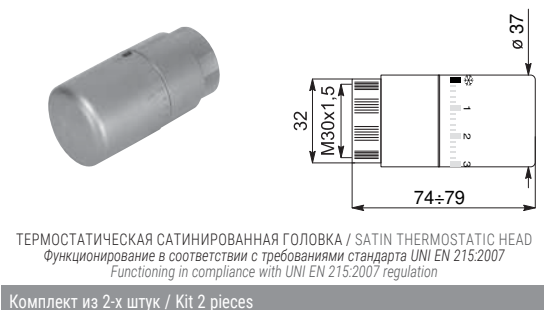
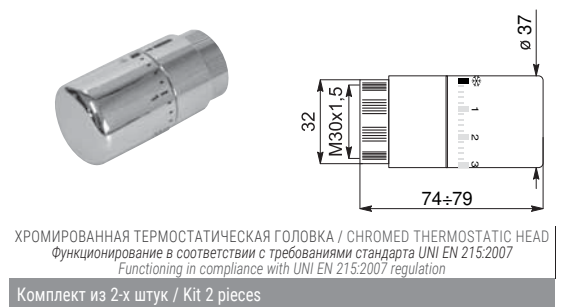
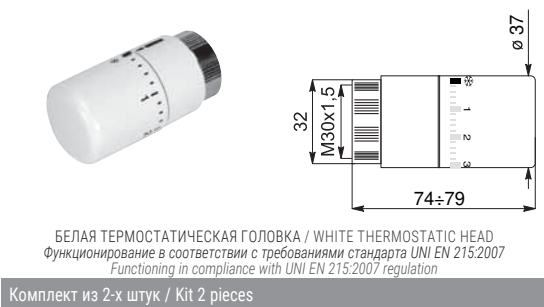
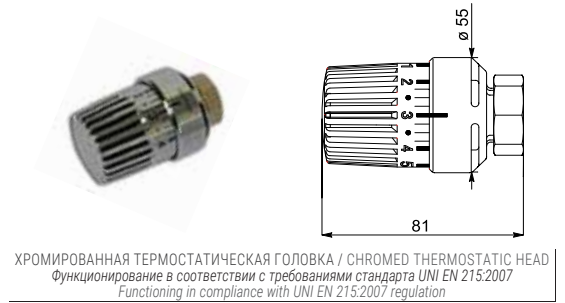
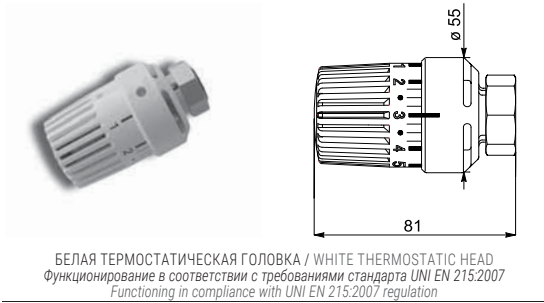

ФИТИНГИ ДЛЯ КЛАПАНОВ - FITTINGS



ПРИНАДЛЕЖНОСТИ / ACCESSORIES

КЛАПАНЫ / VALVES KIT



КОМПЛЕКТ ДЛЯ ТРУБ С БЕЛОЙ ОТДЕЛКОЙ
SET FOR PIPE COVERING WHITE FINISHING

Ø	Код/Art. nr.
10	5103000000063
12	5103000000064
14	5103000000065
15	5103000000066
16	5103000000067
18	5103000000068

КОМПЛЕКТ ИЗ 10 ПАР / KIT WITH 10 PAIRS



КОМПЛЕКТ ДЛЯ ТРУБ С ПОЛИРОВАННОЙ ОТДЕЛКОЙ
SET FOR PIPE COVERING POLISHED FINISHING

Ø	Art. nr.
10	5103000000069
12	5103000000070
14	5103000000071
15	5103000000072
16	5103000000073
18	5103000000074

КОМПЛЕКТ ИЗ 10 ПАР / KIT WITH 10 PAIRS



КОМПЛЕКТ ДЛЯ ТРУБ С БЕЛОЙ ОТДЕЛКОЙ
SET FOR PIPE COVERING WHITE FINISHING

Код/Art. nr. 5103000000060

КОМПЛЕКТ ИЗ 1 ПАР / KIT WITH 1 PAIR



КОМПЛЕКТ ДЛЯ ТРУБ С ПОЛИРОВАННОЙ ОТДЕЛКОЙ
SET FOR PIPE COVERING POLISHED FINISHING

Код/Art. nr. 5103000000061

КОМПЛЕКТ ИЗ 1 ПАР / KIT WITH 1 PAIR



КОМПЛЕКТ ДЛЯ ТРУБ С МАТОВОЙ ОТДЕЛКОЙ
SET FOR PIPE COVERING SATIN FINISHING

Код/Art. nr. 5103000000062

КОМПЛЕКТ ИЗ 1 ПАР / KIT WITH 1 PAIR

ФИТИНГИ ДЛЯ КЛАПАНОВ - FITTINGS



СОЕДИНЕНИЯ ДЛЯ ВЕНТИЛЕЙ KRISTAL
FITTING FOR KRISTAL VALVES

	Код/Art. nr.
1/2"	5006170030109
3/8"	5006170030108

КОМПЛЕКТ ИЗ 5 ПАР / KIT WITH 5 PAIRS



СОЕДИНЕНИЯ ДЛЯ ЖЕЛЕЗНЫХ ТРУБ ДЛЯ ВЕНТИЛЕЙ KRISTAL
IRON PIPES FITTING FOR KRISTAL VALVES

	Код/Art. nr.
1/2"	5150990300001
3/8"	5150990300003

КОМПЛЕКТ ИЗ 5 ПАР / KIT WITH 5 PAIRS

ARDESIA®

ПОЛОТЕНЦЕСУШИТЕЛИ ДЛЯ
НОВЫХ ЖИЛЫХ ЗДАНИЙ
NEW BUILDING TOWEL RAILS

ЭЛЕКТРИЧЕСКИЕ
ПОЛОТЕНЦЕСУШИТЕЛИ
ELECTRIC RADIATORS AND
TOWEL RAILS

РАДИАТОРЫ И
ПОЛОТЕНЦЕСУШИТЕЛИ ИЗ
НЕРЖАВЮЩЕЙ СТАЛИ
STAINLESS STEEL RADIATORS

РАДИАТОРЫ ДЛЯ НОВЫХ ЖИЛЫХ
ЗДАНИЙ
NEW BUILDING RADIATORS

ВЕНТИЛИРУЕМЫЕ РАДИАТОРЫ
VENTILATED RADIATORS

АКСЕССУАРЫ
ACCESSORIES

ПОДДЕРЖКА
TECHNICAL SUPPORT

КОМПЛЕКТ НАСТЕННЫХ КРОНШТЕЙНОВ / WALL BRACKETS KIT

Для установки рекомендуется использование:
настенных кронштейнов Cordivari размером 12 мм и 16 мм, в зависимости от модели. В комплект входят:

- 2 настенных кронштейна
- 2 пластмассовых распорки

For the installation is recommended to use the wall brackets provided by Cordivari, size 12 mm and 16 mm depending on model.
The kit includes:

- 2 wall brackets
- 2 plastic nogs

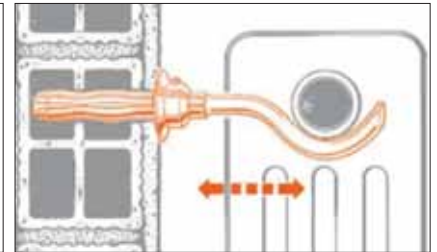
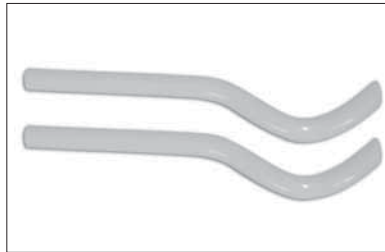
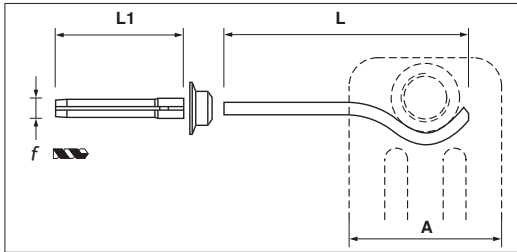

КАК ПОДСЧИТАТЬ ТРЕБУЕМОЕ КОЛИЧЕСТВО НАСТЕННЫХ КРОНШТЕЙНОВ / HOW TO CALCULATE THE NUMBER OF WALL BRACKETS REQUIRED.

Всегда учитывайте как сухой вес, так и вес с водным содержимым радиатора
Always remember to consider both the Dry Weight of the radiator and its water content.

Колонки N° COLUMNS	КОД Art. nr.	Распорки ø Nogs (mm)	L (mm)	L1 (mm)	Макс. нагрузка Max Load [kg]
2	5991990310378	12	179	100	150
3	5991990310379	12	207	100	100
4	5991990310380	15	223	111	200
5	5991990310381	15	254	111	160
6					80

Eg: an Ardesia radiator consisting of:
N° колонок: 4, Высота: 1000, Кол-во секций: 48

Общий сухой вес 1 секции, включая воду: 2,96 ** [Сухой вес сухой секции] + 1,84 ** [Сухой вес, содержащийся в секции] = общее кол-во кг. 4,8.
Общий сухой вес всего радиатора: 4,8 кг X 48 [секций] = 230,4 кг
Кол-во требуемых крепежных комплектов: 230,4 кг [Общий сухой вес всего радиатора] / 320 [макс. сухой вес, который может выдержать 1 комплект настенных кронштейнов - 4 колонки] = 0,72. Кол-во комплектов в этом случае составляет 1 (N° артикула: 5991990310380).

(*) Приведенные выше данные позаимствованы из соответствующей таблицы технических данных на стр. 12-13, "Цена за секцию".

Eg: an Ardesia radiator consisting of:
n° COLUMNS: 4 - Height: 1000 - n° elements: 48

Total Dry Weight of 1 section, water included: 2.96 * [Dry Weight of empty section] + 1.84 * [Dry Weight of water contained in the section] = total kg. 4.8.
Total Dry Weight of the whole radiator: 4.8 kg X 48 [sections] = 230.4 kg
No. of fixing kits to order: 230.4 kg [total Dry Weight of the radiator] / 320 [max Dry Weight that 1 wall brackets kit can take for Ardesia® 4 columns] = 1.15.
The number of kits necessary in this case is 2 - Code Nr. 5991990310380.
(*) Above data are taken from the relevant technical table (see page 190).

Коды артикулов таблицы относятся к стандартному белому цвету R01 RAL 9010; отличные от стандартного цвета поставляются исключительно с радиатором подходящего цвета. Доплата за цвет приведена в таблице цветов на стр. 404.

The code nr of the chart refer to standard colour white R01 RAL 9010; colours different from standard are supplied exclusively with the matching coloured radiator. Colour surcharge indicated in colour chart at page 404.

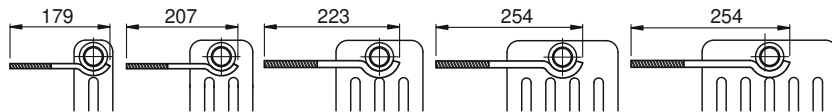

КАК ВЫБРАТЬ НУЖНОЕ КОЛИЧЕСТВО КРОНШТЕЙНОВ ДЛЯ УДЕРЖАНИЯ ВЕСА РАДИАТОРА HOW TO CHOOSE THE CORRECT NUMBER OF BRACKETS TO SUPPORT RADIATOR DRY WEIGHT

Макс. число секций, которые может выдержать пара кронштейнов. Варианты для сплошных стен/стен
Max. number of sections that can be supported by a pair of brackets available for solid/masonry and perforated brick walls.

ВЫСОТА HEIGHT	КОЛОНКА - N° COLUMNS				
	2	3	4	5	6
207	40	40	40	40	40
300	40	40	40	40	31
356	40	40	40	40	27
400	40	40	40	40	25
406	40	40	40	40	24
500	40	40	40	40	20
556	40	40	40	40	19
586	40	40	40	40	18
600	40	40	40	40	18
626	40	40	40	40	17
656	40	40	40	39	16
676	40	40	40	38	16
750	40	36	40	35	14
756	40	36	40	34	14
786	40	35	40	33	14
856	40	32	40	31	13
876	40	31	40	30	12
900	40	30	40	29	12
926	40	30	40	29	12
956	40	30	40	29	12
1000	40	28	40	27	11
1056	40	26	39	25	11
1200	40	23	35	23	9
1500	40	19	28	18	8
1656	39	17	26	17	7
1800	36	16	24	15	6
1856	35	15	23	15	6
2000	32	14	22	14	6
2056	32	14	21	13	6
2200	30	13	20	13	5
2500	26	12	17	11	5

DETERMINE THE BRACKET POSITION IN RELATION TO THE RADIATOR

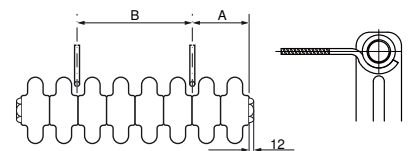

DETERMINE THE POSITION OF THE RADIATOR IN RELATION TO PIPES

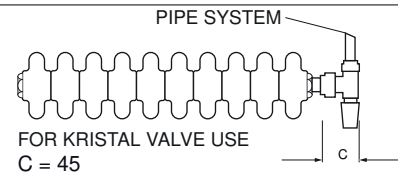

REALIZE HOLES ON THE WALL IN RELATION TO THE PIPES POSITION

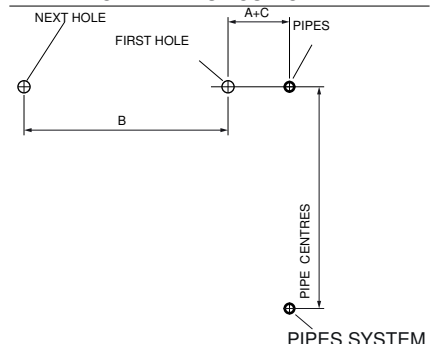

КОМПЛЕКТ ДЛЯ БЕЗОПАСНОГО БЫСТРОГО КРЕПЛЕНИЯ, ЦВЕТ: белый ral 9010 RAPID FIXING SAFETY KIT VDI6036 COLOUR WHITE RAL 9010

астенного крепления радиаторов. Они гарантируют соответствующую опору в зависимости от веса радиатора, а также стабильность и сопротивление движению из любого направления.
Это обеспечивает максимальную безопасность и простую установку.

These new fixing kit comply to VDI 6036 norm regulating the safe anchoring of wall hung radiators. They guarantee a correct support in relation to the radiator Dry Weight and ensure stability and resistance to traction from every direction.
This leads to maximum safety and easy installation.



КОМПЛЕКТ ДЛЯ БЫСТРОГО КРЕПЛЕНИЯ, ЦВЕТ БЕЛЫЙ RAL 9010 - RAPID FIXING COLOUR WHITE RAL 9010 (*)

Пара крепежных комплектов Pair of fixing kit	Подходит для следующих высот Suitable for the following heights	КОД Art. nr.	Макс. нагрузка Max Load
	300 ÷ 350mm	5102000000440	150
	350 ÷ 450mm	5102000000441	
	500 ÷ 700mm	5102000000442	
750 ÷ 1000mm	5102000000443		
+	above 1000mm (**)	5102000000444	



(*) Коды артикулов таблицы относятся к стандартному белому цвету R01 RAL 9010; отличные от стандарта цвета поставляются исключительно с радиатором подходящего цвета. Доплата за цвет приведена в таблице цветов на стр. 404.
(**) Для высоты больше 1000 мм код артикула включает дополнительную пару крепежных элементов, которые требуется разместить на верхней части радиатора, чтобы обеспечить полную стабильность (см. на рис. ниже).

(*)The code nr of the chart refers to standard colour white R01 - RAL 9010; colours different from standard are supplied exclusively with the matching coloured radiator.
Colour surcharge indicated in colour chart page 404.
(**) For Heights above 1000 mm the art. code includes an additional pair of fixing kit to be placed on the upper part of the radiator so to ensure complete stability as per below drawing.

ПРИМЕР УСТАНОВКИ С ПОМОЩЬЮ КОМПЛЕКТА ДЛЯ БЫСТРОГО КРЕПЛЕНИЯ EXAMPLE OF INSTALLATION WITH RAPID SAFETY KIT

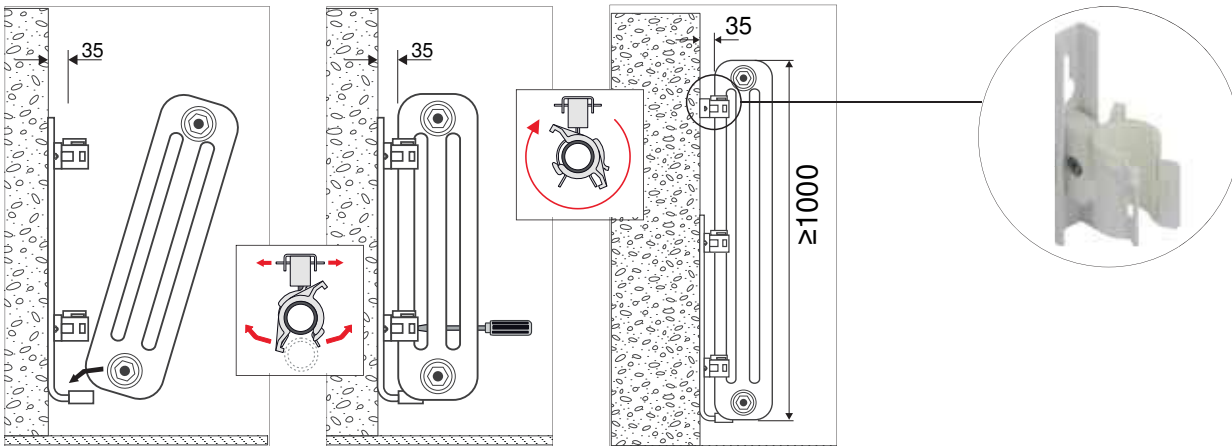

УНИВЕРСАЛЬНЫЙ КОМПЛЕКТ ДЛЯ БЕЗОПАСНОГО БЫСТРОГО КРЕПЛЕНИЯ UNIVERSAL RAPID SAFETY KIT

ПАРА СТЕНОВЫХ АНКЕРОВ ИЗ КРЕПЕЖНОГО КОМПЛЕКТА, БЕЛОГО ЦВЕТА PAIR OF WALL TIES FIXING KIT COLOUR WHITE	КОД Art. nr.	Макс. нагрузка Max Load
	5991990310311	150

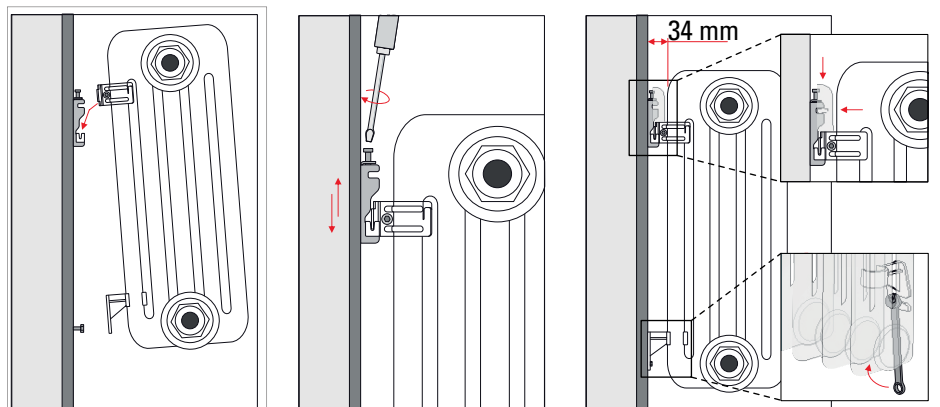

КРЕПЕЖНЫЙ КОМПЛЕКТ ДЛЯ НАПОЛЬНОЙ ФИКСАЦИИ / FLOOR FIXING KIT

НАПОЛЬНЫЕ КРЕПЕЖНЫЕ ЭЛЕМЕНТЫ С РЕГУЛИРУЕМЫМИ НОЖКАМИ
FLOOR FIXING KIT WITH ADJUSTABLE FEET

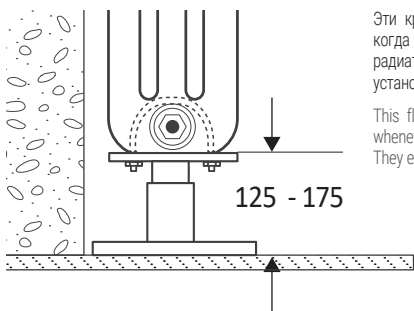

Эти крепежные элементы допускают установку батарей Ardesia, когда недостаточно только стен, которые могут выдержать вес радиатора. Это обеспечивает стабильность положения и простую установку.

This floor fixing support allows the installation of Ardesia® batteries whenever the radiator dry weight can not be supported from walls only. They ensure stability and easy installation.

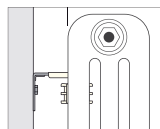

Примечание: требуется стеновой анкер.
См. стр. 381

Note: it requires the use of a wall tie. See page 381



Пара крепежных комплектов регулируемой высоты от 125 до 175 мм. Для радиаторов с 2-6 колонками. Белый цвет.

Pair of floor fixig kit with adjustable height. From 125 mm up to 175 mm. Available for radiators from 2 up to 6 columns. Colour White

КОД / Art. nr.
5991990310040

ФИКСИРОВОЧНЫЙ КОМПЛЕКТ СО СЪЕМНЫМИ, ПОДДАЮЩИМИСЯ ОКРАСКЕ ОПОРНЫМИ НОЖКАМИ
FIXING KIT WITH COLOURABLE SLIP ON FEET



Для цветов, отличающихся от стандартного белого R01 - RAL 9010 предусмотрена доплата 30%. См. таблицу цветов на стр. 404.
For colours different from standard white R01 - RAL 9010 surcharge 30%. See colour chart page 404.

Подходит для Suitable for	КОД / Art. nr. (цвет белый - colour White R01 - RAL 9010)	A	B	C	D	E
2 Колонки COLUMNS	5102000000580	120	125,5	30	200	71,5
3 Колонки COLUMNS	5102000000581	120	125,5	30	200	112,5
4 Колонки COLUMNS	5102000000582	120	125,5	30	200	153,5
5 Колонки COLUMNS	5102000000583	120	125,5	30	200	194
6 Колонки COLUMNS	5102000000584	120	125,5	30	200	236

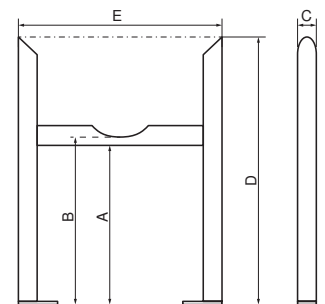

W ELDED FEET SUPPORT

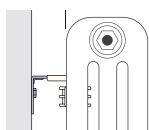

Note: it requires the use of a wall tie.
See page 517

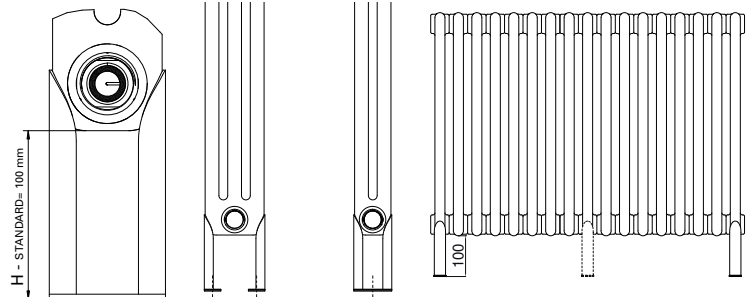

	2 КОЛОНКИ / COLUMNS	3 КОЛОНКИ / COLUMNS	4 КОЛОНКИ / COLUMNS	5 КОЛОНКИ / COLUMNS	6 КОЛОНКИ / COLUMNS	НОЖКИ СТАНДАРТНОЙ ВЫСОТЫ FEET STANDARD HEIGHT
СТАНДАРТНОЕ ИСПОЛНЕНИЕ STANDARD EXECUTION	СОЕДИНЯЕТСЯ У ОСНОВАНИЯ CONNECTED AT THE BASE	СВОБОДНО/FREE				[mm]
3 - 23 СЕКЦИИ / SECTIONS	2 пара / pairs	2 пара / pairs	2 пара / pairs	2 пара / pairs	2 пара / pairs	100
24 - 40 СЕКЦИИ / SECTIONS	3 пара / pairs	3 пара / pairs	3 пара / pairs	3 пара / pairs	3 пара / pairs	100
40 - 63 СЕКЦИИ / SECTIONS	4 пара / pairs	4 пара / pairs	4 пара / pairs	4 пара / pairs	4 пара / pairs	100

По запросу можно изготовить: • приварные ножки высотой 150 мм • нижние насадки для простой установки • расположенные на разной ширине приварные ножки • большее количество приварных ножек
On demand, it is possible to realize: • welded feet with 150mm of height • bottom sleeves to ease installation • welded feet positioned irregularly • higher number of welded feet

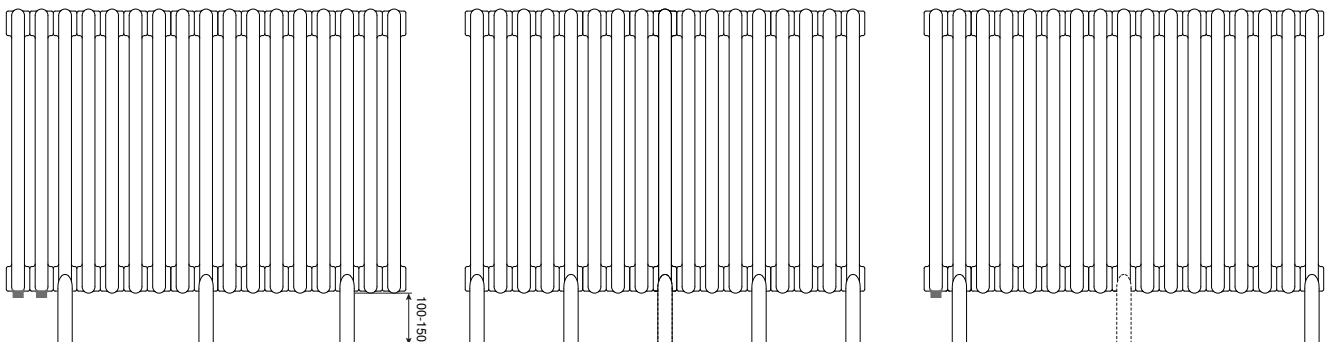

КРЕПЕЖНЫЙ КОМПЛЕКТ ДЛЯ НАПОЛЬНОЙ ФИКСАЦИИ / FLOOR FIXING KIT

ПАРА ЧУГУННЫХ НАПОЛЬНЫХ СТОЕК
PAIR OF CAST-IRON FLOOR SUPPORTS



ПАРА ЧУГУННЫХ
НАПОЛЬНЫХ СТОЕК
PAIR OF CAST-IRON
FLOOR SUPPORTS

Доступный цвет: белый
Available colour: white

КОД / Art. nr.
5991990310308

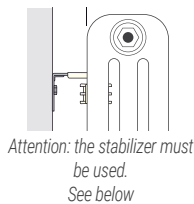

Attention: the stabilizer must
be used.
See below

ОДНА ЧУГУННАЯ НАПОЛЬНАЯ СТОЙКА
SINGLE CAST-IRON FLOOR SUPPORT



ОДНА ЧУГУННАЯ
НАПОЛЬНАЯ СТОЙКА
SINGLE CAST-IRON FLOOR
SUPPORT

Доступный цвет: белый
Available colour: white

КОД / Art. nr.
5991990310517

СТЕНОВОЙ АНКЕР / WALL TIE

Для обеспечения стабильности и предотвращения случайного падения

ОБРАТИТЕ ВНИМАНИЕ: в случае крепежных решений, оснащенных ножками, требуется использование стеновых анкеров.

Useful to ensure stability and avoid the risk of accidental overturn

PLEASE NOTE: it is necessary to use the wall tie in case of feet mounting option.



КОМПЛЕКТ ИЗ 2
ОДИНАРНЫХ СТЕНОВЫХ
АНКЕРОВ

KIT OF 2 SINGLE
WALL TIES - COLOUR WHITE

КОД / Art. nr. 5991990310307

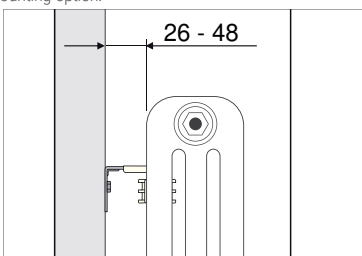

НАСТЕННЫЕ АДАПТЕРЫ ДЛЯ СТЕН ИЗ ГИПСОКАРТОНА / PLASTERBOARDS WALL ADAPTORS

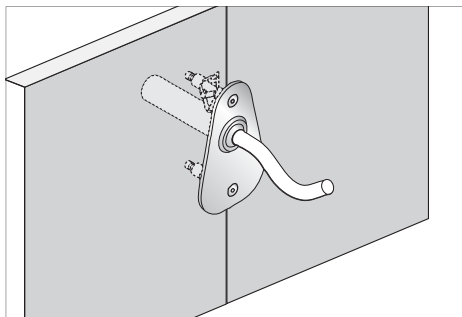

МАКС. НАГРУЗКА В КГ
MAX LOAD IN KG.

СКОБЫ ДЛ BRACKETS for	ТОЛЩИНА СТЕН WALL THICKNESS 12,5 mm	ТОЛЩИНА СТЕН WALL THICKNESS 12,5 +12,5 mm
2 Колонки/COLUMNS	46 kg	74 kg
3 Колонки/COLUMNS	46 kg	74 kg
4 Колонки/COLUMNS	34 kg	50 kg
5 Колонки/COLUMNS	30 kg	45 kg
6 Колонки/COLUMNS	28 kg	40 kg

1 ПАРА ДЮБЕЛЕЙ ДЛЯ ГИПСОКАРТОНА - ТОЛЩИНА СТЕНКИ 12,5 MM.
(КОЛОНКИ 2 И 3) ПОДХОДИТ ДЛЯ НАСТЕННЫХ КРОНШТЕЙНОВ КОЛОНОК 2/3
КОМПЛЕКТ АРТ.№ 5150991100001

1 PAIR OF PLASTERBOARDS WALL ADAPTORS - WALL THICKNESS 12,5 MM.
(2 E 3 COLUMNS) suitable for 2/3 columns WALL BRACKETS
Kit Art. nr. 5150991100001

ПАРА ДЮБЕЛЕЙ ДЛЯ ГИПСОКАРТОНА - ТОЛЩИНА СТЕНКИ 12,5 MM.
(КОЛОНКИ 4,5 И 6) ПОДХОДИТ ДЛЯ НАСТЕННЫХ КРОНШТЕЙНОВ КОЛОНОК 4/5/6
КОМПЛЕКТ АРТ.№ 5150991100002

C PAIR OF PLASTERBOARDS WALL ADAPTORS - WALL THICKNESS 12,5 MM.
(4,5 E 6 COLUMNS) suitable for 4/5/6 columns WALL BRACKETS
Kit Art. nr. 5150991100002

ПАРА ДЮБЕЛЕЙ ДЛЯ ГИПСОКАРТОНА - ТОЛЩИНА СТЕНКИ 25 MM.
(КОЛОНКИ 2 И 3) ПОДХОДИТ ДЛЯ НАСТЕННЫХ КРОНШТЕЙНОВ КОЛОНОК 2/3
КОМПЛЕКТ АРТ.№ 5150991100003

PAIR OF PLASTERBOARDS WALL ADAPTORS - WALL THICKNESS 25 MM.
(2 E 3 COLUMNS) suitable for 2/3 columns WALL BRACKETS
Kit Art. nr. 5150991100003

ПАРА ДЮБЕЛЕЙ ДЛЯ ГИПСОКАРТОНА - ТОЛЩИНА СТЕНКИ 25 MM.
(КОЛОНКИ 4,5 И 6) ПОДХОДИТ ДЛЯ НАСТЕННЫХ КРОНШТЕЙНОВ КОЛОНОК 4/5/6
КОМПЛЕКТ АРТ.№ 5150991100004 - ЦЕНА

PAIR OF PLASTERBOARDS WALL ADAPTORS - WALL THICKNESS 25 MM.
(4,5 E 6 COLUMNS) suitable for 4/5/6 columns WALL BRACKETS
Kit Art. nr. 5150991100004

ФИКСИРУЮЩИЙ КОМПЛЕКТ / FIXING KIT (ПОДХОДИТ ДЛЯ ЦВЕТА F28 - SHINY TRANSPARENT / SUITABLE FOR COLOUR F28 - SHINY TRANSPARENT)



1 ПАРА ФИКСИРУЮЩИЙ
КОМПЛЕКТ
1 PAIR FIXING KIT

(ПОДХОДИТ ДЛЯ ЦВЕТА /
SUITABLE FOR COLOUR
F28 - SHINY TRANSPARENT)

NEW

КОД / Art. nr. 5102000030568



2 ПАРЫ
ФИКСИРУЮЩИЙ КОМПЛЕКТ
2 PAIRS FIXING KIT

(ПОДХОДИТ ДЛЯ ЦВЕТА /
SUITABLE FOR COLOUR
F28 - SHINY TRANSPARENT)

NEW

КОД / Art. nr. 5102000030569

1 пара МАКС. НАГРУЗКА = 78 кг. / 1 pair MAX LOAD=78 kg.

1 пара МАКС. НАГРУЗКА = 78 кг. / 1 pair MAX LOAD=78 kg.

ФИТИНГИ / FITTINGS

ПРОБКА-ЗАГЛУШКА И ПРОХОДНЫЕ ПРОБКИ: ТОЛЬКО БЕЛЫЙ ЦВЕТ RAL 9010
BLANKING PLUG AND REDUCING BUSHES AVAILABLE IN COLOUR WHITE RAL 9010 ONLY

ПРАВАЯ СТОРОНА RIGHT SIDE

10 ШТ / PCS.

Колпачки 1"
Правый Ø 44 мм
Силиконовая прокладка
Размер 1"

1" caps
Right Ø 44 mm
Silicone gasket
Size 1"



КОД Art. nr. 5160000000002

ЛЕВАЯ СТОРОНА LEFT SIDE

10 ШТ / PCS.

Колпачки 1"
Левый Ø 44 мм
Силиконовая прокладка
Размер 1"

1" caps
Left Ø 44 mm
Silicone gasket
Size 1"



КОД Art. nr. 5160000000004

ПРОБКИ-ЗАГЛУШКИ BLANKING PLUGS

10 ШТ / PCS.



1/2" - КОД Art. nr. 5160000000079

3/8" - КОД Art. nr. 5160000000080

ПРАВЫЕ ПРОХОДНЫЕ ПРОБКИ RIGHT REDUCING BUSHES

10 ШТ / PCS.

ПРАВЫЙ переходник
Ø 42 мм
Силиконовая прокладка

Reducing Bush RIGHT
Ø 42 mm
Silicone gasket



КОД Art. nr. 5160000000013 1" x 3/4"

КОД Art. nr. 5160000000009 1" x 1/2"

КОД Art. nr. 5160000000017 1" x 3/8"

КОД Art. nr. 5160000000021 1" x 1/4"

ЛЕВЫЕ ПРОХОДНЫЕ ПРОБКИ LEFT REDUCING BUSHES

10 ШТ / PCS.

Левый переходник
Ø 42 мм
Силиконовая прокладка

Reducing Bush LEFT
Ø 42 mm
Silicone gasket



КОД Art. nr. 5160000000015 1" x 3/4"

КОД Art. nr. 5160000000011 1" x 1/2"

КОД Art. nr. 5160000000019 1" x 3/8"

КОД Art. nr. 5160000000023 1" x 1/4"

КОМПЛЕКТ ДЛЯ СОЕДИНЕНИЯ БАТАРЕЙ NIPPLING KIT

Комплект включает в себя:
 • 2 правых переходника от 1" М до 1/2 - 3/8" F
 • 1 левый переходник от 1" М до 1/2 - 3/8" F
 • 1 колпачок 1" левый
 • 1 вентиляционное отверстие 1/2" - 3/8"
 • Прокладки.



Kit includes:
 • 2 reducing bushes Right from 1" M to 1/2 - 3/8" F
 • 1 reducing bush left from 1" M to 1/2 - 3/8" F
 • 1 cap 1" left
 • 1 Air Vent 1/2" - 3/8"
 • Gaskets.

1/2" - КОД Art. nr. 5160000000030

3/8" - КОД Art. nr. 5160000000031

Набор ниппелей для моделей F28 SHINY TRANSPARENT
Nippling kit for F28 SHINY TRANSPARENT models

1/2" - КОД Art. nr. 51600000000219

ДЕТАЛИ / HYDRAULIC ACCESSORIES

КЛАПАН МАЕВСКОГО AIRVENT VALVES

10 ШТ / PCS.

1/2", 1/4", 3/8"



1/2" - КОД Art. nr. 5160000000005

1/4" - КОД Art. nr. 5160000000007

3/8" - КОД Art. nr. 5160000000006

НИППЕЛИ NIPPLES

10 ШТ / PCS.

ниппели 1" + силиконовая прокладка
1" nipples + silicon gasket

Используйте только ниппели Cordivari. Использование других ниппелей не гарантирует герметичность радиатора и аннулирует ГАРАНТИЮ. Use only Cordivari Nipples. The use of other nipples does not guarantee the sealing of the radiator and excludes the WARRANTY.



КОД Art. nr. 5160000000026

ОТКЛОНИТЕЛЬ ПОТОКА DIVERTER

10 ШТ / PCS.

Рекомендуются для радиаторов с менее чем 10 секциями и/или высотой больше 1000 мм. Recommended for radiators with less than 10 sections and/or higher than 1000 mm.



КОД Art. nr. 5160000000028

ПОДАЮЩАЯ ЭЖЕКТОРНАЯ ТРУБКА / INLET LANCE

Если трубчатый радиатор Ardesia® с боковыми элементами превышает предусмотренное в таблице количество секций и длину, чтобы гарантировать нормальную работу устройства и теплоотдачу, необходимо вставить подающую эжекторную трубку. Ее длина должна составлять 2/3 от общей длины радиатора.
Ardesia® tubular radiator with lateral connections exceeds the number of sections and length indicated in below chart, in order to guarantee the normal functioning of the radiator and its thermal output, it is necessary to insert an inlet lance. Its length must be the 2/3 of the total radiators length.

Комплект для подсоединения подающей эжекторной трубки длиной 4000 мм (которую необходимо обрезать до нужной длины) с фитингом 1/2" только для клапана "KRISTAL" от Cordivari

INLET LANCE KIT
length 4000 mm (to be cut according to desired length) with 1/2" fitting exclusively for Cordivari kristal valve

КОД Art. nr. 5006170030110

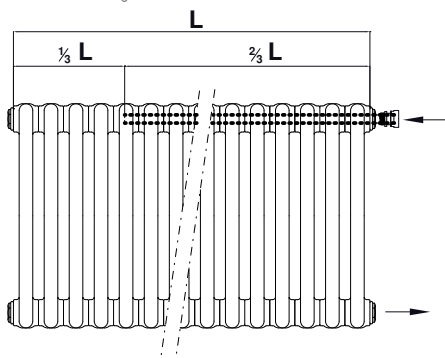
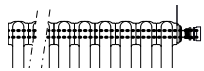

КОЛОНКИ COLUMNS	СЕКЦИИ N° Elements	Длина подающей эжекторной трубки Length of the inlet lance [mm]
2	> 85	3910
3	> 83	3818
4	> 80	3680
5	> 70	3220
6	> 55	2530

КРЮЧКИ И ПЕРЕКЛАДИНЫ ДЛЯ ПОЛОТЕНЕЦ / HOOKS AND TOWEL BAR

КРЮЧОК / HOOK



КОД Art. nr.	Отделка/цвета Finishing/colours	N° of single items per kit
5991990310376	ХРОМИРОВАННЫЙ CHROME	2
5991990310375	БЕЛЫЙ WHITE	2

ПЕРЕКЛАДИНА ДЛЯ ПОЛОТЕНЕЦ / TOWEL BAR

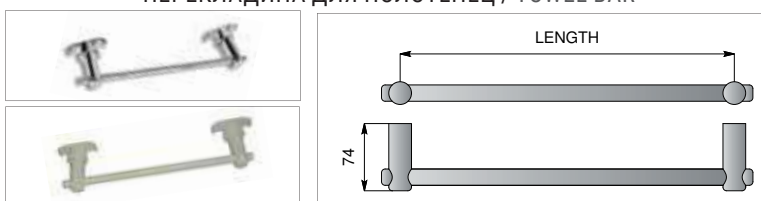

КОД Art. nr.	Отделка/цвета Finishing/colours	WIDTH	N° elements
5991990310392	БЕЛЫЙ WHITE	322	> 7
5991990310394	БЕЛЫЙ WHITE	525	> 10
5991990310393	ХРОМИРОВАННЫЙ CHROME	322	> 7
5991990310395	ХРОМИРОВАННЫЙ CHROME	525	> 10

ДЕРЕВЯННАЯ ПОЛКА / WOODEN SHELF

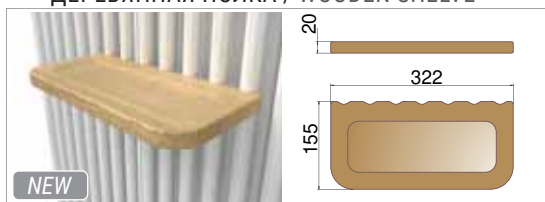

КОД Art. nr.	Отделка/Finishing
5991990500013	Белый дуб White Oak

Доступно только для Ardesia® 2 и 3 КОЛОНКИ ≥ 9 элементов
Available only for Ardesia® 2 and 3 COLUMNS ≥ 9 elements

ТЕХНИЧЕСКИЙ УХОД / MAINTENANCE

РУЧКИ ДЛЯ ПОДКРАСКИ
TOUCH-UP PENS - R01



2 PCS PACK FOR WHITE RAL 9010
КОД Art. nr. 5160000000076

РУЧКИ ДЛЯ ПОДКРАСКИ
TOUCH-UP PENS - R02



2 PCS PACK FOR WHITE RAL 9016
КОД Art. nr. 5160000000077

ЩЕТКА ИЗ ОВЕЧЬЕЙ ШЕРСТИ
WOOL BRUSH



- Антистатическая щетка. Подходит для удаления пыли
- Может использоваться как на влажной, так и на сухой поверхности
- Гибкая щетина позволяет очистить любой участок радиатора
- Можно мыть в холодной воде
- Antistatic. Ideal to capture dust
- It can be used on both wet and dry surfaces
- Flexible structure, it allows to clean each part of the radiator
- Hand washable in cold water

КОД Art. nr. 5991990000016

ПРИНАДЛЕЖНОСТИ / ACCESSORIES

КРЮЧКИ И ПЕРЕКЛАДИНЫ ДЛЯ ПОЛОТЕНЕЦ: СТАНДАРТНЫЙ ЦВЕТ БЕЛЫЙ RAL 9010 HOOKS AND TOWEL BAR PAINTED IN STANDARD COLOUR WHITE RAL 9010*

КОМПЛЕКТ ИЗ 2 КРЮЧКОВ - ЦВЕТ БЕЛЫЙ R01 KIT 2 HOOKS - WHITE R01

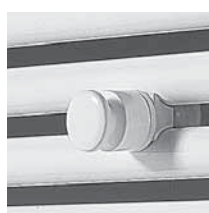

Применяемые для: Suitable for:	КОД Art. nr.
CLAUDIA®	
CLAUDIA® WIDE	5991990310028
CLAUDIA® CURVED	

ПЕРЕКЛАДИНА ДЛЯ ПОЛОТЕНЕЦ - ЦВЕТ БЕЛЫЙ RAL 9010 TOWEL BAR - WHITE RAL 9010



Применяемые для: Suitable for:	КОД Art. nr.	Ширина WIDTH [mm]
CLAUDIA® (Ширина - Width \geq 400 mm)	5991990310047	276 mm
CLAUDIA® (Ширина - Width \geq 500 mm)	5991990310029	368 mm
CLAUDIA® (Ширина - Width \geq 600 mm)	5991990310034	460 mm
CLAUDIA® (Ширина - Width \geq 750 mm)	5991990310030	552 mm

КОМПЛЕКТ ИЗ 2 КРЮЧКОВ - ЦВЕТ БЕЛЫЙ R01 KIT 2 HOOKS - WHITE R01



Применяемые для: Suitable for:	КОД Art. nr.
LUCY Electric	5991990310388
DORY	
DORY Electric	
DORY BLOWER	5991990310389
ROSY vert./orizz.	
KATIA VX	
KARIN VX	5991990310391

ПЕРЕКЛАДИНА ДЛЯ ПОЛОТЕНЕЦ - ЦВЕТ БЕЛЫЙ RAL 9010 TOWEL BAR - WHITE RAL 9010



Применяемые для: Suitable for:	КОД Art. nr.	Ширина WIDTH [mm]
LUCY 18 (Ширина - Width \geq 500 mm)	5991990331126	440 mm
LUCY 18 Electric		
DORY (Ширина - Width \geq 500 mm)		
DORY Electric		
DORY BLOWER	5991990331127	390 mm
ROSY orizz. (Ширина - Width \geq 448 mm)		
KATIA VX (Ширина - Width \geq 500 mm)		
KARIN VX (Ширина - Width \geq 450 mm)	5991990331129	440 mm

*Коды артикулов таблицы относятся к стандартному белому цвету R01 RAL 9010; отличные от стандарта цвета поставляются исключительно с радиатором подходящего цвета. Доплата за цвет приведена в таблице цветов на стр. 404.

*The code nr of the chart refer to standard colour white R01 - RAL 9010; colours different from standard are supplied exclusively with the matching coloured radiator. Colour surcharge indicated in colour chart page 404.

КРЮЧКИ И ПЕРЕКЛАДИНЫ ДЛЯ ПОЛОТЕНЕЦ: ИЗ ПОЛИРОВАННОЙ НЕРЖАВЕЮЩЕЙ СТАЛИ HOOKS AND TOWEL BAR POLISHED STAINLESS STEEL

КОМПЛЕКТ ИЗ 2 КРЮЧКОВ - ИЗ ПОЛИРОВАННОЙ НЕРЖАВЕЮЩЕЙ СТАЛИ KIT 2 HOOKS - POLISHED STAINLESS STEEL



Применяемые для: Suitable for:	КОД Art. nr.
SANDY	5991990010215

ПЕРЕКЛАДИНА ДЛЯ ПОЛОТЕНЕЦ - ИЗ ПОЛИРОВАННОЙ НЕРЖАВЕЮЩЕЙ СТАЛИ TOWEL BAR - POLISHED STAINLESS STEEL



Применяемые для: Suitable for:	КОД Art. nr.	Ширина WIDTH [mm]
SANDY (Ширина - Width \geq 500 mm)	5991990010220	350 mm

КОМПЛЕКТ ИЗ 2 КРЮЧКОВ - ИЗ ПОЛИРОВАННОЙ НЕРЖАВЕЮЩЕЙ СТАЛИ KIT 2 HOOKS - POLISHED STAINLESS STEEL



Применяемые для: Suitable for:	КОД Art. nr.
ELEN polished	
ELEN WIDE polished	
NANCY polished	5991990010216
GIADA polished	

ПЕРЕКЛАДИНА ДЛЯ ПОЛОТЕНЕЦ - ИЗ ПОЛИРОВАННОЙ НЕРЖАВЕЮЩЕЙ СТАЛИ TOWEL BAR - POLISHED STAINLESS STEEL



Применяемые для: Suitable for:	КОД Art. nr.	Ширина WIDTH [mm]
ELEN polished (Ширина - Width \geq 500 mm)		
GIADA polished (Ширина - Width \geq 511 mm)	5991990010221	350 mm

КОМПЛЕКТ ИЗ 2 КРЮЧКОВ - ИЗ ПОЛИРОВАННОЙ НЕРЖАВЕЮЩЕЙ СТАЛИ KIT 2 HOOKS - POLISHED STAINLESS STEEL



Применяемые для: Suitable for:	КОД Art. nr.
STEFANIA polished	5991990010218

ПРИНАДЛЕЖНОСТИ / ACCESSORIES

КРЮЧКИ И ПЕРЕКЛАДИНЫ ДЛЯ ПОЛОТЕНЕЦ: МАТОВАЯ НЕРЖАВЕЮЩАЯ СТАЛЬ HOOKS AND TOWEL BAR SATIN STAINLESS STEEL

КОМПЛЕКТ ИЗ 2 КРЮЧКОВ - МАТОВАЯ НЕРЖАВЕЮЩАЯ СТАЛЬ KIT 2 HOOKS - SATIN STAINLESS STEEL



Применяемые для: Suitable for:	КОД Art. nr.
ELEN 18 satin	5991990010217
NANCY satin	
GIADA satin	

ПЕРЕКЛАДИНА ДЛЯ ПОЛОТЕНЕЦ - МАТОВАЯ НЕРЖАВЕЮЩАЯ СТАЛЬ TOWEL BAR - SATIN STAINLESS STEEL



Применяемые для: Suitable for:	КОД Art. nr.	Ширина WIDTH [mm]
ELEN 18 satin (Ширина - Width ≥ 500 mm)	5991990010222	350 mm
GIADA satin (Ширина - Width ≥ 511 mm)		

КОМПЛЕКТ ИЗ 2 КРЮЧКОВ - МАТОВАЯ НЕРЖАВЕЮЩАЯ СТАЛЬ KIT 2 HOOKS - SATIN STAINLESS STEEL



Применяемые для: Suitable for:	КОД Art. nr.
STEFANIA satin	5991990010219

ДЕРЕВЯННЫЕ ПОЛКИ ДЛЯ ЗЕРКАЛА ROSY / WOODEN SHELVES FOR ROSY MIRROR

КОМПЛЕКТ ИЗ 2 ДЕРЕВЯННЫХ ПОЛОК / KIT 2 WOODEN SHELVES - 162x100 mm



Отделка Finishing	КОД Art. nr.
Белый White	5991990500006
Дуб Bay Oak	5991990500005
Венге Wenghe	5991990500007

для ЗЕРКАЛА ROSY, центральная створка
for ROSY MIRROR central mirror

КОМПЛЕКТ ИЗ 2 ДЕРЕВЯННЫХ ПОЛОК / KIT 2 WOODEN SHELVES - 218x100 mm



Отделка Finishing	КОД Art. nr.
Белый White	5991990500009
Дуб Bay Oak	5991990500008
Венге Wenghe	5991990500010

для ЗЕРКАЛА ROSY, боковая створка
for ROSY MIRROR lateral mirror

ПЕРЕКЛАДИНЫ ДЛЯ ПОЛОТЕНЕЦ TOWEL BAR

ПЕРЕКЛАДИНА ДЛЯ ПОЛОТЕНЕЦ - ОРГСТЕКЛО FOLDABLE TOWEL BAR IN PLEXIGLASS AND STAINLESS STEEL



ШИРИНА L x ГЛУБИНА P WIDTH L x DEPTH P	КОД Art. nr.
L 370 mm x P 377 mm	5991990310402
L 420 mm x P 377 mm	5991990310403

Переключатель для полотенец из оргстекла
Складная и съемная переключатель для полотенец подходит для держателей для полотенец, представленных в различных отделках: белая или цветная краска, хромированная отделка или отделка из нержавеющей стали.

Она не может использоваться с держателями с криволинейными элементами, моделями Dory и Lucy Plus. Возможна ширина ≥ 450 мм

Foldable and removable, it is suitable for towel rails in all finishing: white, coloured, chromed or stainless steel finishing. It can not be used on towel rails with curved elements, Dory and Lucy Plus models. Available with Width ≥ 450 mm

ARDESIA®

ПОЛОТЕНЦЕСУШИТЕЛИ ДЛЯ НОВЫХ ЖИЛЫХ ЗДАНИЙ
NEW BUILDING TOWEL RAILS

ЭЛЕКТРИЧЕСКИЕ ПОЛОТЕНЦЕСУШИТЕЛИ
ELECTRIC RADIATORS AND TOWEL RAILS

РАДИАТОРЫ И ПОЛОТЕНЦЕСУШИТЕЛИ ИЗ НЕРЖАВЕЮЩЕЙ СТАЛИ
STAINLESS STEEL RADIATORS

РАДИАТОРЫ ДЛЯ НОВЫХ ЖИЛЫХ ЗДАНИЙ
NEW BUILDING RADIATORS

ВЕНТИЛИРУЕМЫЕ РАДИАТОРЫ
VENTILATED RADIATORS

АКСЕССУАРЫ
ACCESSORIES

ПОДДЕРЖКА
TECHNICAL SUPPORT

ЗАПАСНЫЕ ЧАСТИ - КРЕПЕЖНЫЙ НАБОР / SPARE PARTS - FIXING KIT

СКОБЫ ДЛЯ НАСТЕННОГО КРЕПЛЕНИЯ PAINTED WALL FIXING BRACKETS

В комплект входят: Скобы, воздушный клапан, пробка, шестигранный ключ, шурупы, руководство по эксплуатации.

ПРИМИТЕ ВО ВНИМАНИЕ: Фитинги и шурупы, входящие в крепежный комплект, могут использоваться для сплошных стен/стен из кладки и стен из пустотелых кирпичей. Для крепления на стены из других материалов рекомендуем обратиться к производителю.

Each kit includes: brackets, airvent, hexagonal tool, plugs and screws for mounting suitable for use on compact or hollow brick walls, user notice.

PLEASE NOTE: Fittings and screws supplied with fixing kit, can be used on solid/masonry and perforated brick walls. For installation on different wall material, it is responsibility of the installer to choose appropriate fixing kit.

ЗАЖИМНОЙ МОНТАЖНЫЙ КОМПЛЕКТ, ЦВЕТ: БЕЛЫЙ RAL 9010

CLAW FIXING KIT - WHITE RAL 9010*



Применяемые для: Suitable for:	КОД Art. nr.
CLAUDIA® CURVED	5102000000383

КОМПЛЕКТ ДЛЯ МЕЖТРУБНОГО КРЕПЛЕНИЯ, ЦВЕТ: БЕЛЫЙ RAL 9010

CLAW FIXING KIT AND INFRATUBE - WHITE RAL 9010*



Применяемые для: Suitable for:	КОД Art. nr.
CLAUDIA	5102000000561
CLAUDIA Electric	

БОКОВОЙ МОНТАЖНЫЙ КОМПЛЕКТ, ЦВЕТ: БЕЛЫЙ RAL 9010

SIDEBURN FIXING KIT - WHITE RAL 9010*



Применяемые для: Suitable for:	КОД Art. nr.
DORY	
DORY Electric	
DORY BLOWER	
GLORIA 22	
GLORIA 22 WIDE	
GLORIA 22 BLOWER	5102000000390
KATIA VX	
KATIA VX WIDE	
LUCY 25	
LUCY 18 Electric	
LUCY 18 WIDE	
CLAUDIA® WIDE	5102000000539

БОКОВОЙ МОНТАЖНЫЙ КОМПЛЕКТ, ЦВЕТ: БЕЛЫЙ RAL 9010

SIDEBURN FIXING KIT - WHITE RAL 9010*



Применяемые для: Suitable for:	КОД Art. nr.
ROSY HOR	
KARIN VX HOR	5102000000390
ALICE HOR	

КОМПЛЕКТ ДЛЯ МЕЖТРУБНОГО КРЕПЛЕНИЯ, ЦВЕТ: БЕЛЫЙ RAL 9010

INFRATUBE FIXING KIT - WHITE RAL 9010*



Применяемые для: Suitable for:	КОД Art. nr.
ROSY TANDEM HOR	5102000000046
KARIN VX Tandem HOR	5102000000587

КРЮКОВОЙ МОНТАЖНЫЙ КОМПЛЕКТ, ЦВЕТ: БЕЛЫЙ RAL 9010

HOOK FIXING KIT - WHITE RAL 9010



Применяемые для: Suitable for:	КОД Art. nr.
ROSY Vert.	
ROSY Tandem Vert.	5102000000169
ROSY MIRROR	
ROSY MAX	5102000000395
KARIN VX Vert.	5102000000256
KARIN VX Tandem	
ARIANNA	5102000000516

ФИКСИРУЮЩИЙ КОМПЛЕКТ SIDEBURN И ИНФРАТРУБКА - БЕЛЫЙ RAL 9010*

SIDEBURN FIXING KIT AND INFRATUBE - WHITE RAL 9010*



Применяемые для: Suitable for:	КОД Art. nr.
KELLY FLAT	
KELLY FLAT Electric	5102000000536
KELLY FLAT BLOWER	

*Под № в таблице подразумевается стандартный белый цвет R01 - RAL 9010; цвета, отличающиеся от стандартных, поставляются исключительно с радиаторами такого же цвета. Доплата за цвет указана в таблице цветов на стр. 404.

*The code nr of the chart refer to standard colour white R01 - RAL 9010; colours different from standard are supplied exclusively with the matching coloured radiator. Colour surcharge indicated in colour chart page 404.

НАБОР МОНТАЖА СО ШТАН / FLOOR FIXING KIT

НАБОР МОНТАЖА СО ШТАН

FLOOR FIXING KIT - WHITE RAL 9010*

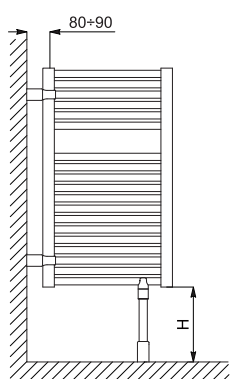

ПРИМЕНЯЕМЫЕ Для Suitable for:	КОД/Art. nr.
CLAUDIA®	5102000000202
	H=96 mm
	5102000000203
	H=146 mm
	5102000000204
	H=196 mm

*Коды артикулов таблицы относятся к стандартному белому цвету R01 RAL 9010; отличные от стандарта цвета поставляются исключительно с радиатором подходящего цвета. Доплата за цвет приведена в таблице цветов на стр. 404.

ПРИМИТЕ ВО ВНИМАНИЕ: Фитинги и шурупы, входящие в крепежный комплект, могут использоваться для сплошных стен/стен из кладки и стен из пустотелых кирпичей. Для крепления на стены из других материалов рекомендуем обратиться к производителю.

*The code nr of the chart refer to standard colour white R01 - RAL 9010; colours different from standard are supplied exclusively with the matching coloured radiator. Colour surcharge indicated in colour chart page 404.

PLEASE NOTE: Fittings and screws supplied with fixing kit, can be used on solid/masonry and perforated brick walls. For installation on different wall material, it is responsibility of the installer to choose appropriate fixing kit.

ЗАПАСНЫЕ ЧАСТИ - КРЕПЕЖНЫЙ НАБОР / SPARE PARTS - FIXING KIT

НАБОР ИЗ ПОЛИРОВАННЫХ ЭЛЕМЕНТОВ ИЗ НЕРЖ.СТАЛИ POLISHED WALL FIXING BRACKETS

В комплект входят: Скобы, воздушный клапан, пробка, шестигранный ключ, шурупы, руководство по эксплуатации.
ПРИМИТЕ ВО ВНИМАНИЕ: Фитинги и шурупы, входящие в крепежный комплект, могут использоваться для сплошных стен/стен из кладки и стен из пустотелых кирпичей. Для крепления на стены из других материалов рекомендуем обратиться к производителю.

Each kit includes: brackets, airvent, hexagonal tool, plugs and screws for mounting suitable for use on compact or hollow brick walls, user notice.
PLEASE NOTE: Fittings and screws supplied with fixing kit, can be used on solid/masonry and perforated brick walls. For installation on different wall material, it is responsibility of the installer to choose appropriate fixing kit.

БОКОВОЙ МОНТАЖНЫЙ КОМПЛЕКТ, ПОЛИРОВАННЫЙ SIDEBURN FIXING KIT - POLISHED



Применяемые для: Suitable for:	КОД Art. nr.
SANDY polished	
ELEN 18 polished	
ELEN 18 WIDE polished	
ELEN 22 polished	5102000000409
NANCY polished	
STEFANIA polished	
LEILA	
LEILA Electric	
ELSA	5102000000411

БОКОВОЙ МОНТАЖНЫЙ КОМПЛЕКТ, ПОЛИРОВАННЫЙ SIDEBURN FIXING KIT - POLISHED



Применяемые для: Suitable for:	КОД Art. nr.
GIADA HOR polished	5102000000409

БОКОВОЙ МОНТАЖНЫЙ КОМПЛЕКТ, ПОЛИРОВАННЫЙ HOOK FIXING KIT - POLISHED



Применяемые для: Suitable for:	КОД Art. nr.
GIADA VERT polished	5102000000160

НАБОР ИЗ ПОЛИРОВАННЫХ ЭЛЕМЕНТОВ ИЗ НЕРЖ.СТАЛИ SATIN WALL FIXING BRACKETS

БОКОВОЙ МОНТАЖНЫЙ КОМПЛЕКТ, МАТОВАЯ SIDEBURN FIXING KIT - SATIN



Применяемые для: Suitable for:	КОД Art. nr.
ELEN 18 satin	
NANCY satin	5102000000405
STEFANIA satin	

БОКОВОЙ МОНТАЖНЫЙ КОМПЛЕКТ, МАТОВАЯ SIDEBURN FIXING KIT - SATIN



Применяемые для: Suitable for:	КОД Art. nr.
GIADA HOR satin	5102000000405

БОКОВОЙ МОНТАЖНЫЙ КОМПЛЕКТ, МАТОВАЯ HOOK FIXING KIT - SATIN



Применяемые для: Suitable for:	КОД Art. nr.
GIADA VERT satin	5102000000162

В комплект входят:
Скобы, воздушный клапан, пробка, шестигранный ключ, шурупы, руководство по эксплуатации.

Kit includes:
brackets, airvent, hexagonal tool, plugs and screws for mounting suitable for use on compact or hollow brick walls, user notice.

ЭЛЕКТРОКОМПЛЕКТ / DUAL ENERGY KIT

ЦИФРОВОЙ ТЕРМОСТАТ PLUS / "PLUS" DIGITAL THERMOSTAT KIT



БЕЛЫЙ
WHITE

КОД/Art. nr.	Output [Watt]	Size [mm]
5102000002147	300	ø 12 x 350
5102000002148	400	ø 12 x 415
5102000002149	500	ø 12 x 450
5102000002150	600	ø 12 x 550
5102000002151	700	ø 12 x 550
5102000002152	900	ø 12 x 710
5102000002153	1200	ø 12 x 920

- 1 электрическое сопротивление с белым цифровым термостатом, класс защиты от проникновения 1 IP44 от 300 Вт до 1200 Вт V230. Белый силовой шнур и вилка Schuko включены в поставку. • 2 полированных "Т"-соединения 1"1/2 • 1 никелированная латунь с уплотнительным кольцом 1/2 газ М • Уведомление пользователя
- 1 electric resistance with digital white thermostat, class 1 ingress protection IP44 available from 300W up to 1200W V230. White power cable and Schuko plug included. • 2 "T" polished connections of 1"1/2 • 1 nickeled brass with O-Ring 1/2 gas M • User notice



СЕРЫЙ
GREY

КОД/Art. nr.	Output [Watt]	Size [mm]
5102000002154	300	ø 12 x 350
5102000002155	400	ø 12 x 415
5102000002156	500	ø 12 x 450
5102000002157	600	ø 12 x 550
5102000002158	700	ø 12 x 550
5102000002159	900	ø 12 x 710
5102000002160	1200	ø 12 x 920

- 1 электрическое сопротивление с хромированным цифровым термостатом, класс защиты от проникновения 1 IP44 от 300 Вт до 1200 Вт V230. Серый силовой шнур и вилка Schuko включены в поставку. • 2 полированных "Т"-соединения 1"1/2 • 1 никелированная латунь с уплотнительным кольцом 1/2 газ М • Уведомление пользователя
- 1 electric resistance with digital grey thermostat, class 1 ingress protection IP44 available from 300W up to 1200W V230. Grey power cable and Schuko plug included. • 2 "T" polished connections of 1"1/2 • 1 nickeled brass with O-Ring 1/2 gas M • User notice

ЦИФРОВОЙ ТЕРМОСТАТ TOP / "TOP" DIGITAL THERMOSTAT KIT



БЕЛЫЙ
WHITE

КОД/Art. nr.	Output [Watt]	Size [mm]
5102000000458	300	ø 12 x 350
5102000000459	400	ø 12 x 415
5102000000460	500	ø 12 x 450
5102000000461	600	ø 12 x 550
5102000000462	700	ø 12 x 550
5102000000463	900	ø 12 x 710
5102000000464	1200	ø 12 x 920

- 1 электрическое сопротивление с белым цифровым термостатом, класс защиты от проникновения 1 IP44 от 300 Вт до 1200 Вт V230. Белый силовой шнур и вилка Schuko включены в поставку. • 2 полированных "Т"-соединения 1"1/2 • 1 никелированная латунь с уплотнительным кольцом 1/2 газ М • Уведомление пользователя
- 1 electric resistance with digital white thermostat, class 1 ingress protection IP44 available from 300W up to 1200W V230. White power cable and Schuko plug included. • 2 "T" polished connections of 1"1/2 • 1 nickeled brass with O-Ring 1/2 gas M • User notice



ХРОМИРОВАННЫЙ
CHROMED

КОД/Art. nr.	Output [Watt]	Size [mm]
5102000000465	300	ø 12 x 350
5102000000466	400	ø 12 x 415
5102000000467	500	ø 12 x 450
5102000000468	600	ø 12 x 550
5102000000469	700	ø 12 x 550
5102000000470	900	ø 12 x 710
5102000000471	1200	ø 12 x 920

- 1 электрическое сопротивление с хромированным цифровым термостатом, класс защиты от проникновения 1 IP44 от 300 Вт до 1200 Вт V230. Серый силовой шнур и вилка Schuko включены в поставку. • 2 полированных "Т"-соединения 1"1/2 • 1 никелированная латунь с уплотнительным кольцом 1/2 газ М • Уведомление пользователя
- 1 electric resistance with digital grey thermostat, class 1 ingress protection IP44 available from 300W up to 1200W V230. Grey power cable and Schuko plug included. • 2 "T" polished connections of 1"1/2 • 1 nickeled brass with O-Ring 1/2 gas M • User notice

ЦИФРОВОЙ ТЕРМОСТАТ ECO / "ECO" DIGITAL THERMOSTAT KIT



БЕЛЫЙ
WHITE

КОД/Art. nr.	Output [Watt]	Size [mm]
5102000000638	300	ø 12 x 350
5102000000639	400	ø 12 x 415
5102000000640	500	ø 12 x 450
5102000000641	600	ø 12 x 550
5102000000642	700	ø 12 x 550
5102000000643	900	ø 12 x 710
5102000000644	1200	ø 12 x 920

- 1 электрическое сопротивление с белым цифровым термостатом, класс защиты от проникновения 1 IP44 от 300 Вт до 1200 Вт V230. Белый силовой шнур и вилка Schuko включены в поставку. • 2 полированных "Т"-соединения 1"1/2 • 1 никелированная латунь с уплотнительным кольцом 1/2 газ М • Уведомление пользователя
- 1 electric resistance with digital white thermostat, class 1 ingress protection IP44 available from 300W up to 1200W V230. White power cable and Schuko plug included. • 2 "T" polished connections of 1"1/2 • 1 nickeled brass with O-Ring 1/2 gas M • User notice



ХРОМИРОВАННЫЙ
CHROMED

КОД/Art. nr.	Output [Watt]	Size [mm]
5102000000645	300	ø 12 x 350
5102000000646	400	ø 12 x 415
5102000000647	500	ø 12 x 450
5102000000648	600	ø 12 x 550
5102000000649	700	ø 12 x 550
5102000000650	900	ø 12 x 710
5102000000651	1200	ø 12 x 920

- 1 электрическое сопротивление с хромированным цифровым термостатом, класс защиты от проникновения 1 IP44 от 300 Вт до 1200 Вт V230. Серый силовой шнур и вилка Schuko включены в поставку. • 2 полированных "Т"-соединения 1"1/2 • 1 никелированная латунь с уплотнительным кольцом 1/2 газ М • Уведомление пользователя
- 1 electric resistance with digital grey thermostat, class 1 ingress protection IP44 available from 300W up to 1200W V230. Grey power cable and Schuko plug included. • 2 "T" polished connections of 1"1/2 • 1 nickeled brass with O-Ring 1/2 gas M • User notice

Пульты дистанционного управления / Remote CONTROLS (в комплекте / INCLUDED)

ТЕРМОСТАТ "PLUS" С ДИСТАНЦИОННЫМ УПРАВЛЕНИЕМ "PLUS" / THERMOSTAT REMOTE CONTROL

NEW



Suitable for electric version of: Claudia®, Lucy, Dory, Kelly flat

Digital thermostat **PLUS** Art. nr. 515099000012

Remote control of PLUS digital chrono-thermostat functioning

ТЕРМОСТАТ "TOP" С ДИСТАНЦИОННЫМ УПРАВЛЕНИЕМ / "TOP" THERMOSTAT REMOTE CONTROL



Suitable for electric version of: Ardesia®, Elen, Stefania, Sandy, Leila

Digital thermostat **TOP** Art. nr. 515099000002

Remote control of TOP digital chrono-thermostat functioning

ЭЛЕКТРОКОМПЛЕКТ / DUAL ENERGY KIT

С АНАЛОГОВЫМ ТЕРМОСТАТОМ / ANALOG THERMOSTAT KIT



БЕЛЫЙ
WHITE

Art. nr.	Output [Watt]	Size [mm]
5102000000472	300	∅ 12 x 350
5102000000473	400	∅ 12 x 415
5102000000474	500	∅ 12 x 450
5102000000475	600	∅ 12 x 550
5102000000476	700	∅ 12 x 550
5102000000477	900	∅ 12 x 710
5102000000478	1200	∅ 12 x 920

С аналоговым термостатом белого цвета, класс 1, степень защиты IP44, от 300 до 1200 Вт, 230 В. 2 "Т"-образных полированных соединительных элемента 1"1/2.

1 никелированная прокладка с уплотнительным кольцом 1/2, внешняя резьба.

Инструкции по эксплуатации

• 1 electric resistance with analog white thermostat, class 1 ingress protection IP44 available from 300W up to 1200W V230. White power cable and Schuko plug included. • 2 "T" polished connections of 1"1/2 • 1 nicked brass with O-Ring 1/2 gas M • User notice



ХРОМИРОВАННЫЙ
CHROMED

Art. nr.	Output [Watt]	Size [mm]
5102000000479	300	∅ 12 x 350
5102000000480	400	∅ 12 x 415
5102000000481	500	∅ 12 x 450
5102000000482	600	∅ 12 x 550
5102000000483	700	∅ 12 x 550
5102000000484	900	∅ 12 x 710
5102000000485	1200	∅ 12 x 920

С аналоговым термостатом белого цвета, класс 1, степень защиты IP44, от 300 до 1200 Вт, 230 В. В комплекте белый шнур питания и штепсельный соединитель типа F.

2 "Т"-образных полированных соединительных элемента 1"1/2.

1 никелированная прокладка с уплотнительным кольцом 1/2, внешняя резьба

Инструкции по эксплуатации

• 1 electric resistance with digital chromed thermostat, class 1 ingress protection IP44 available from 300W up to 1200W V230. Grey power cable and Schuko plug included. • 2 "T" polished connections of 1"1/2 • 1 nicked brass with O-Ring 1/2 gas M • User notice

КОМПЛЕКТ ЦИФРОВОГО ТЕРМОСТАТА "ТОР" + КОМБИКЛАПАНЫ / "ТОР" DIGITAL THERMOSTAT KIT + COMBI VALVES



ХРОМИРОВАННЫЙ
CHROMED

Art. nr.	Output [Watt]	Size [mm]
5102000000573	300	∅ 12 x 350
5102000000574	400	∅ 12 x 415
5102000000575	500	∅ 12 x 450
5102000000576	600	∅ 12 x 550
5102000000577	700	∅ 12 x 550
5102000000578	900	∅ 12 x 710
5102000000579	1200	∅ 12 x 920

• 1 электрическое сопротивление с хромированным цифровым термостатом, класс защиты от проникновения 1 IP44 от 300 Вт до 1200 Вт V230. Серый силовой шнур и вилка Schuko включены в поставку.

• Хромированный комбиклапан - фитинги для медных или многослойных труб включены в поставку.

• Уведомление пользователя

• 1 electric resistance with digital chromed thermostat, class 1 ingress protection IP44 available from 300W up to 1200W V230. Grey power cable and Schuko plug included

• Chromed Combi kit valve - fittings for copper or multilayer pipes included

• User notice

КОМПЛЕКТ ЦИФРОВОГО ТЕРМОСТАТА "ЕСО" + КОМБИКЛАПАНЫ "ЕСО" / KIT DIGITAL THERMOSTAT "ECO" + VALVOLE COMBI "ECO"



БЕЛЫЙ
WHITE

Art. nr.	Output [Watt]	Size [mm]
5102000000652	300	∅ 12 x 350
5102000000653	400	∅ 12 x 415
5102000000654	500	∅ 12 x 450
5102000000655	600	∅ 12 x 550
5102000000656	700	∅ 12 x 550
5102000000657	900	∅ 12 x 710
5102000000658	1200	∅ 12 x 920

• 1 электрическое сопротивление с белым цифровым термостатом, класс защиты от проникновения 1 IP44 от 300 Вт до 1200 Вт V230. Белый силовой шнур и вилка Schuko включены в поставку.

• Комплект для белого комбиклапана - фитинги для медных или многослойных труб включены в поставку.

• Уведомление пользователя

• 1 electric resistance with digital white thermostat, class 1 ingress protection IP44 available from 300W up to 1200W V230. White power cable and Schuko plug included.

• White Combi kit valve - fittings for copper or multilayer pipes included

• User notice

ТОЛЬКО ЭЛЕКТРИЧЕСКИЙ: МАНУАЛЬНЫЙ ИЛИ АНАЛОГ ТЕРМОСТАТ WITH BASIC ELECTRIC RESISTANCE AND PLUG



СЕРЫЙ
GREY

Art. nr.	Output [Watt]	Size [mm]
5102000000282	300	∅ 12 x 350
5102000000455	400	∅ 12 x 415
5102000000456	500	∅ 12 x 450
5102000000284	600	∅ 12 x 550
5102000000457	700	∅ 12 x 550
5102000000286	900	∅ 12 x 710
5102000000287	1200	∅ 12 x 920

• Погружной электрический элемент с полированным колпачком, класс 1, степень защиты IP44, от 300 до 1200 Вт, 230 В

• 2 "Т"-образных полированных соединительных элемента 1"1/2

• 1 никелированная прокладка с уплотнительным кольцом 1/2, внешняя резьба

• Инструкции по эксплуатации

• 1 electric resistance with polished cap; class 1, protection class IP54 available from 300W to 1200W, V230.

• 2 "T" polished connections of 1"1/2

• 1 nicked brass with O-Ring 1/2 gas M

• User notice

Пульты дистанционного управления / Remote Controls (опционально / optional)

ДИСТАНЦИОННОЕ УПРАВЛЕНИЕ "BLOWER" "BLOWER" REMOTE CONTROL



Suitable for: Art. nr.

BLOWER Radiators 515099000011

Remote control of ventilated functioning

ЭЛЕКТРОКОМПЛЕКТ / DUAL ENERGY KIT



STANDARD CONNECTION

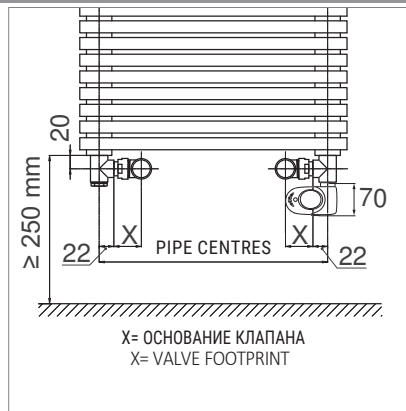
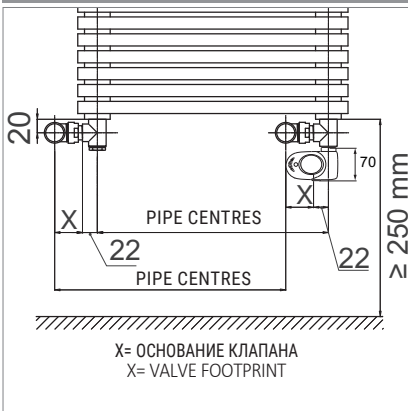

KELLY FLAT MODELS CONNECTION

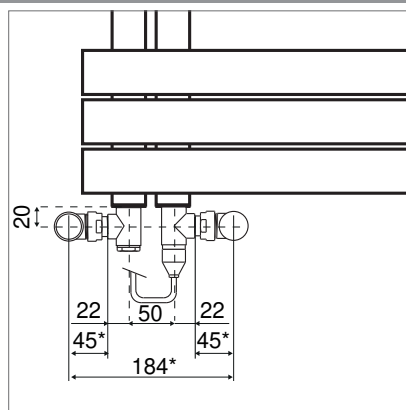
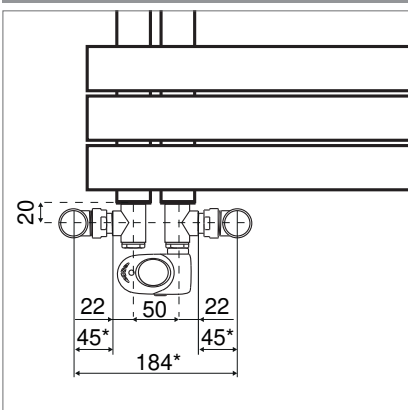

COMBI VALVES KIT CONNECTION

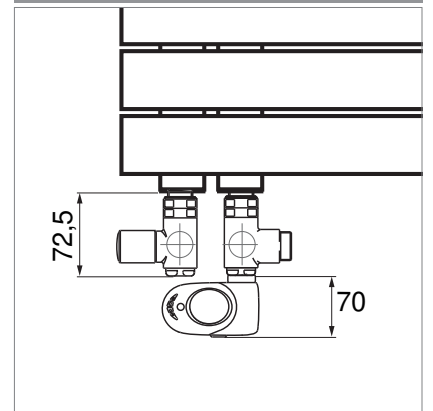

Комбинированный комплект с клапанами COMBI является идеальным решением для асимметричных моделей, таких как KELLY FLAT.

Этот тип клапана позволяет сохранить неизменным межосевое расстояние труб для горячей воды.

The combination kit with COMBI valves is the ideal solution for asymmetric models such as KELLY FLAT. This type of valve allows to keep unchanged the center distance of the hot water pipes.

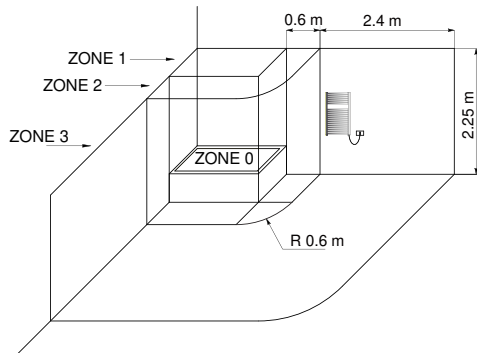

ТРЕБОВАНИЯ К УСТАНОВКЕ

Необходимо строго соблюдать национальные правила по установке электрооборудования в ванной комнате. Электрические радиаторы должны быть всегда установлены вне зоны 1 и 2. В частности, электрический выключатель и элементы управления должны быть обязательно расположены в зоне 3, чтобы ни один электрический центр управления не был доступен для тех, кто пользуется душем или ванной.

INSTALLATION REQUIREMENTS

The national rules on installing electrical equipment in the bathroom must be scrupulously respected. The electric radiators must be always installed outside zone 1 and 2. In particular the electric switch and control elements must be mandatorily located in zone 3, in order that no electrical control center is accessible to anyone using the shower or bath.

PLUS ЦИФРОВОЙ ТЕРМОСТАТ - PLUS DIGITAL THERMOSTAT

Цифровой термостат с белой подсветкой, встроенным программированием, датчиком открытого окна и индикатором потребления энергии в кВтч.

ОСНОВНЫЕ ФУНКЦИИ

- Регулирование комнатной температуры
- Установка желаемой температуры
- Включение / обогрев в режиме ожидания
- Выбор режимов работы
- Быстрый нагрев благодаря функции Boost: этот режим позволяет повысить температуру в кратчайшие сроки. Эта функция может быть активирована на период от 10 до 90 минут с интервалом в 5 минут.
- 6 интегрированных программ: AUTO (Программирование), BOOST, COMFORT, ECO, ANTIFREEZE, STAND-BY HEATING
- Счетчик энергопотребления: автоматический индикатор потребления новой энергии в соответствии с желаемой температурой
- Индикатор энергопотребления в кВтч: расчетное потребление в кВтч за последние 24 часа или с момента последнего сброса счетчика.
- Датчик открытого окна: Автоматический переход в режим защиты от

Digital thermostat with white backlighting, integrated programming, open window sensor and energy consumption indicator in kWh.

MAIN FUNCTIONS

- Room temperature regulation
- Setting of the desired temperature
- Power on / heating in standby
- Selection of operating modes
- Fast heating thanks to the Boost function: this mode allows to increase the temperature in the shortest possible time. This function can be activated for a duration ranging from 10 to 90 minutes at intervals of 5 minutes.
- 6 integrated programs: AUTO (Programming), BOOST, COMFORT, ECO, ANTIFREEZE, STAND-BY HEATING
- Energy consumption meter: automatic indicator of new energy consumption according to the desired temperature
- Energy consumption indicator in kWh: estimated consumption in kWh in the last 24 hours or from the last reset of the meter.

замерзания при обнаружении значительного падения температуры во время вентиляции помещения.

ПРОГРАММИРОВАНИЕ

- 5 различных программируемых профилей для каждого дня недели: P1, P2, P3, Comfort, Eco
- Настройка программ P1, P2, P3
- Ручная и временная модификация работающей программы
- ПОМОЩЬ СЛАБОВИДЯЩИМ ПОЛЬЗОВАТЕЛЯМ
- Рельефная, легко узнаваемая на ощупь кнопка включения / выключения
- Акустические сигналы, указывающие на переход из режима ожидания в активный режим
- БЕЗОПАСНОСТЬ
- Блокировка клавиатуры для безопасности детей
- Настройки безопасности:
- ограничение заданного температурного диапазона (мин. и макс.). Резервное копирование на случай сбоя сетевого питания.
- Защита от перегрева в режиме Boost

Open window sensor: Automatic switch to antifreeze mode when a significant temperature drop is detected during room ventilation.

PROGRAMMING

- 5 different programming profiles for each day of the week: P1, P2, P3, Comfort, Eco
- Customization of programs P1, P2, P3
- Manual and temporary modification of a running program
- HELP FOR PARTIALLY SIGHTED USERS
- On / off button in relief to be easily identifiable by touch
- Acoustic signals that indicate the transition from the standby function to an active mode
- SAFETY
- Keypad lock for child safety
- Safety settings:
- limitation of the set temperature range (min. and max.) Backup in case of mains power failure:
- Over-temperature protection in Boost mode



NEW

TOP ЦИФРОВОЙ ТЕРМОСТАТ - TOP DIGITAL THERMOSTAT

Цифровой термостат с белой подсветкой, встроенным программированием, датчиком открытого окна и индикатором потребления энергии в кВтч.

ОСНОВНЫЕ ФУНКЦИИ

- Регулирование комнатной температуры
- Установка желаемой температуры
- Включение / обогрев в режиме ожидания
- Выбор режимов работы
- Быстрый нагрев благодаря функции Boost: этот режим позволяет повысить температуру в кратчайшие сроки. Эта функция может быть активирована на период от 10 до 90 минут с интервалом в 5 минут.
- 6 интегрированных программ: AUTO (Программирование), BOOST, COMFORT, ECO, ANTIFREEZE, STAND-BY HEATING
- Счетчик энергопотребления: автоматический индикатор потребления новой энергии в соответствии с желаемой температурой
- Индикатор энергопотребления в кВтч: расчетное потребление в кВтч за последние 24 часа или с момента последнего сброса счетчика.
- Датчик открытого окна: Автоматический переход в режим защиты от

MAIN CHARACTERISTICS AND OPERATION MODALITIES

- CRONO: function of chrono-thermostat with daily or weekly programming with two temperature levels (Comfort/Eco)
- COMFORT: Possibility of setting your own desired temperature for time slot for higher comfort
- ECO: Possibility of keeping the temperature constant with lower power consumption. Useful for energy saving when the room is not occupied.
- ANTI-FREEZE: Useful if the room is not used for longer periods
- TIMER/FORCED MARCH: Useful to heat rapidly the room and dry towels thanks to 2h of forced march at max. Power.

замерзания при обнаружении значительного падения температуры во время вентиляции помещения.

ПРОГРАММИРОВАНИЕ

- 5 различных программируемых профилей для каждого дня недели: P1, P2, P3, Comfort, Eco
- Настройка программ P1, P2, P3
- Ручная и временная модификация работающей программы
- ПОМОЩЬ СЛАБОВИДЯЩИМ ПОЛЬЗОВАТЕЛЯМ
- Рельефная, легко узнаваемая на ощупь кнопка включения / выключения
- Акустические сигналы, указывающие на переход из режима ожидания в активный режим
- БЕЗОПАСНОСТЬ
- Блокировка клавиатуры для безопасности детей
- Настройки безопасности:
- ограничение заданного температурного диапазона (мин. и макс.). Резервное копирование на случай сбоя сетевого питания.
- Защита от перегрева в режиме Boost

- CHILD SAFETY LOCK: special purpose lock of the display panel so to avoid any accidental alteration

- REMOTE CONTROL (optional): The digital thermostat is equipped with an infrared remote control useful to manage all the aforementioned functions.
- Wide display screen: optimum readability thanks to the backlight
- Ingress protection: IP44
- Protection class: 1
- Operating temperature: from -10°C to +40°C
- Setpoint temperature: from +7°C to +32°C
- Voltage: 230 V / 50 Hz



ECO DESIGN ЦИФРОВОЙ ТЕРМОСТАТ - ECO DESIGN DIGITAL THERMOSTAT

ОСНОВНЫЕ ХАРАКТЕРИСТИКИ И УСЛОВИЯ ЭКСПЛУАТАЦИИ

- CRONO: ежедневная и недельная программа с двумя уровнями температуры (COMFORT и ECO).
- COMFORT: запрограммированная желаемая температура для комфортных временных диапазонов.
- ECO: запрограммированная желаемая температура для более низких диапазонов времени потребления. Удобна в ночное время или когда радиатор не эксплуатируется.
- ANTI-FREEZE: режим защиты радиатора в случае длительного периода бездействия.
- FORCED MARCH: режим максимальной мощности в течение 2 часов для

быстрого достижения комфортной температуры.

- БЕЗОПАСНОСТЬ: датчик открытия окна. Безопасность детей гарантирована системой блокировки, которая позволяет избежать случайного изменения установленной программы.
- Широкий ЖК-экран
- Минимальный класс защиты IP 44
- Класс I
- Рабочие температурные условия: от -10°C до +40°C
- Диапазон настраиваемых температур: от +7°C до +32°C
- Напряжение: 230 В / 50 Гц



MAIN CHARACTERISTICS AND OPERATION MODALITIES

- CRONO: daily and weekly program with two temperature levels (COMFORT and ECO).
- COMFORT: programmed desired temperature for the comfort time bands.
- ECO: programmed desired temperature for lower consumption time bands. Useful during the night or when the radiator is not exploited.
- ANTI-FREEZE: protection mode for the radiator in case of long period of inactivity.
- FORCED MARCH: maximum power mode for 2 hours in order to rapidly reach the comfort temperature.

- SAFETY: opening window sensor. Children's safety guaranteed thanks to the lock out system, which avoids any accidental modification of the set program.

- Wide LCD screen
- Minimum class protection IP 44
- Class I
- Operational temperature conditions: from -10°C to +40°C
- Settable temperature range: from +7°C to +32°C
- Voltage: 230 V / 50 Hz

СПЕЦИАЛЬНОЕ ИСПОЛНЕНИЕ ПО ИНДИВИДУАЛЬНОМУ ЗАКАЗУ SPECIAL EXECUTIONS

Для удовлетворения постоянно меняющихся потребностей рынка компания Cordivari уже много лет назад учредила отдел "Проектирование и производство специальных исполнений" для создания радиаторов по индивидуальному заказу с размерами, формой, соединениями и техническими решениями, не предусмотренными в каталоге. Ниже даны некоторые примеры реализованных решений.

To satisfy increasingly changing market needs, Cordivari has a well experienced and important technical department for "bespoke solutions". Radiators with measures, connections and technical solutions not covered by the catalogue can be developed to customize special requests.

КРЕПЛЕНИЕ ФЛАГОМ (МОНОКОЛОННА) / FLOOR FIXING KIT (SINGLE-COLUMN)



Крепление флагом на GIADA SATINATO.
Применимо ко всем моделям типа моноколонна, за исключением версии TANDEM.

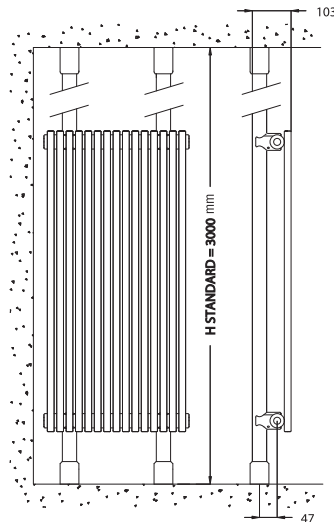

Floor fixing kit on Giada Satin
Available for all single-column radiators
Tandem version excluded

Типология "ANGOLO" / "CORNER" SOLUTION

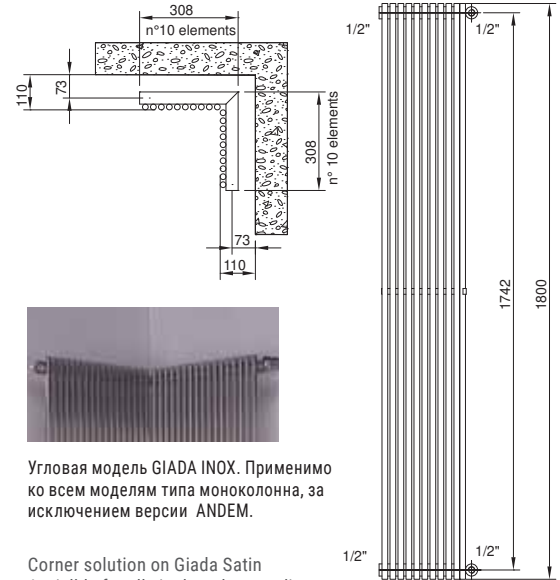

Угловая модель GIADA INOX. Применимо ко всем моделям типа моноколонна, за исключением версии ANDEM.

Corner solution on Giada Satin
Available for all single-column radiators
Tandem version excluded

ТИПОЛОГИЯ С ОПОРНЫМИ НОЖКАМИ / SOLUTION WITH FLOOR SUPPORTING FEET

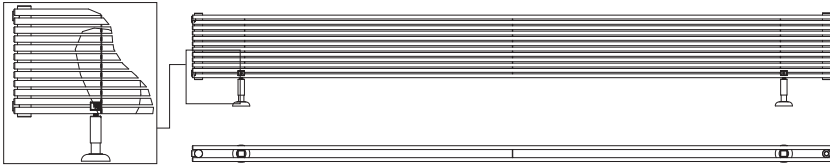

Модель с опорными окрашенными ножками на ALICE TANDEM. Применимо ко всем моделям типа моноколонна tandem.

Solution for Alice Tandem radiators. Available for all single column radiators "tandem" version

БОКОВЫЕ СОЕДИНЕНИЯ / LATERAL CONNECTIONS

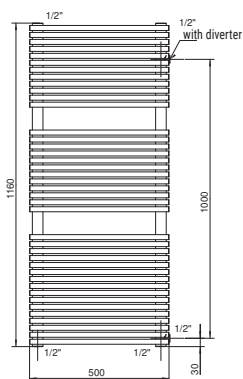

Подсоединение боковое с межосевым расстоянием 1000 мм на ELEN LUCIDO. Применяется для всех моделей - полотенцесушилок с переменными боковыми соединениями.

Lateral connections with 1000 mm pipes centres shown on Elen polished model. Available for all towel rails Debby models excluded.

ПЕРСОНАЛИЗИРОВАННОЕ РИТМИРОВАНИЕ ПЕРЕКЛАДИН CUSTOMISED POSITIONING OF RADIANTS

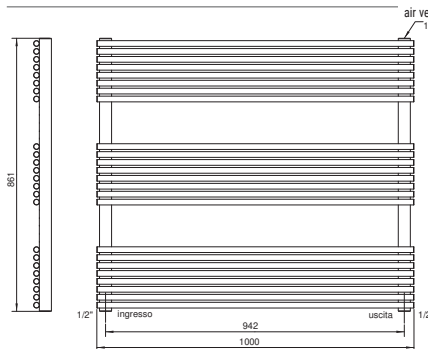

Персонализированное исполнение модели "Alice" с "ритмичными" отопительными панелями.

Customised realization of Alice model with "rhythmic" radiants.

СПЕЦИАЛЬНОЕ ИСПОЛНЕНИЕ ПО ИНДИВИДУАЛЬНОМУ ЗАКАЗУ THERMOGRAFIC ANALYSIS

На графиках ниже приведены примеры термографического анализа для моделей Claudia® и Doriana.
Examples of thermografic analysis for CLAUDIA® and DORIANA models are showed in below graphics.

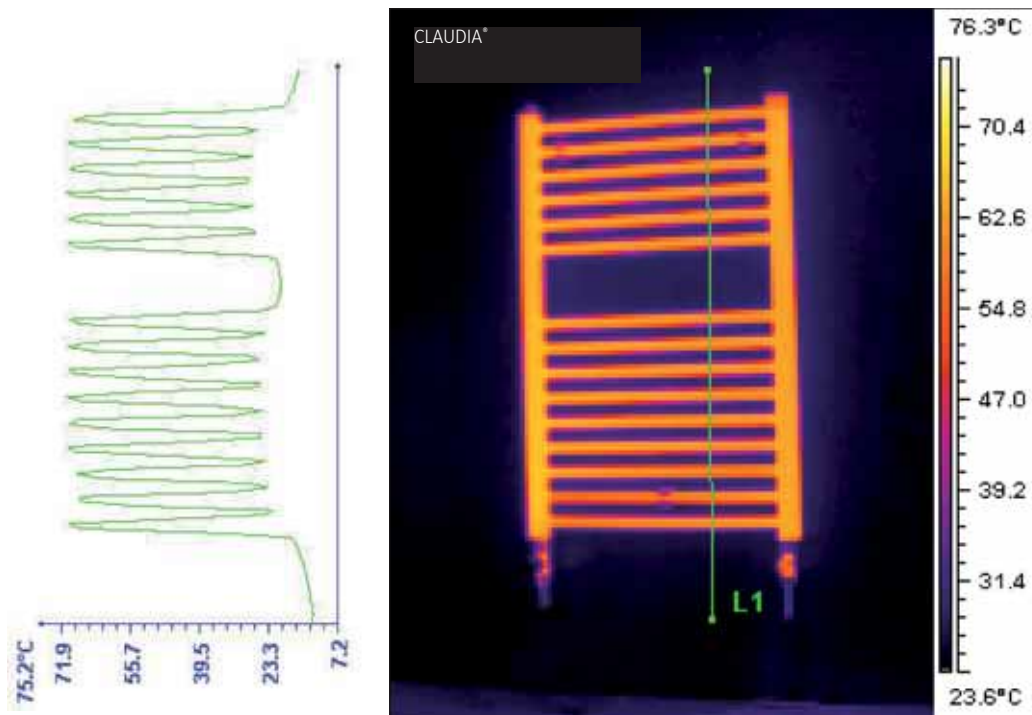

ТЕРМОГРАФИЧЕСКИЙ АНАЛИЗ ДЛЯ РАДИАТОРА CLAUDIA®

На изображении показан радиатор claudia®, проходящий термографический анализ в нашей лаборатории.

Можно сразу отметить, что температура распределяется равномерно, как следует из правого графика, на котором представлены числовые значения поверхностной температуры, отмеченной на линии L1.

THERMOGRAFIC ANALYSIS FOR CLAUDIA® RADIATOR

The image shows a Claudia® radiator exposed to thermografic analysis in our laboratories.

It is easy to notice that the temperature is distributed homogenously as is also shown on the right grafic presenting the numeric values of the superficial temperature observed in line L1.

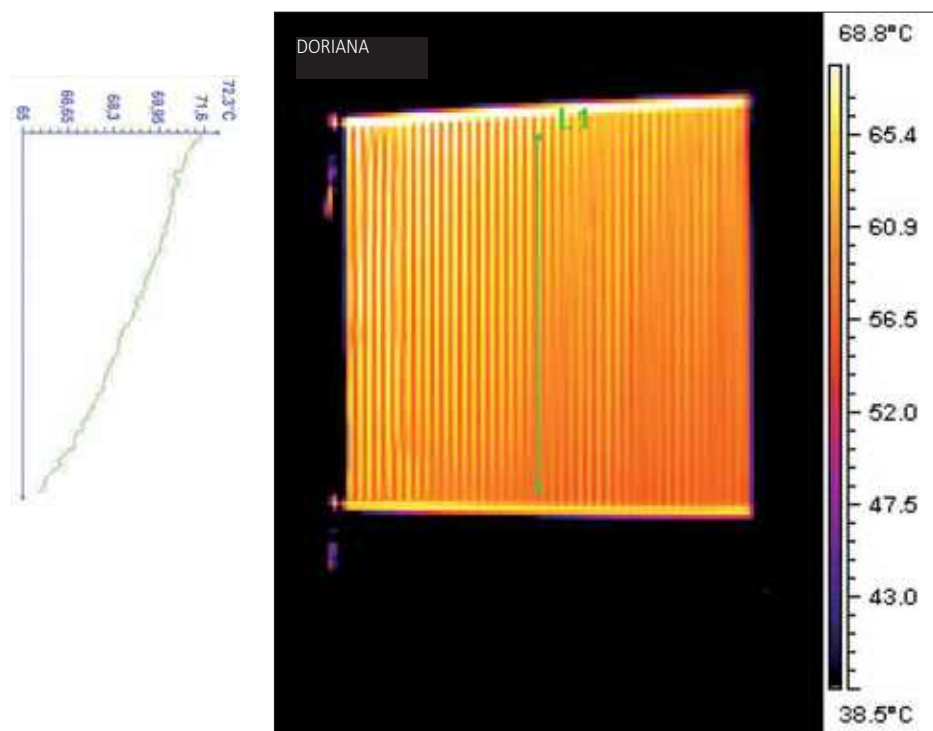

ТЕРМОГРАФИЧЕСКИЙ АНАЛИЗ ДЛЯ РАДИАТОРА DORIANA

На изображении показан радиатор doriana варианта v3, проходящий термографический анализ в нашей лаборатории.

Можно сразу отметить, что температура распределяется равномерно, как следует из правого графика, на котором представлены значения понижения температуры сверху вниз как следствие передачи тепла в помещение.

THERMOGRAFIC ANALYSIS FOR DORIANA RADIATOR

The image shows a Doriana radiator variant V3 exposed to thermografic analysis in our laboratories.

It is easy to notice that the temperature is distributed homogenously as is also shown on the right grafic presenting the regular lowering of temperature in the radiant from top to bottom consequence of the heat transferred to the room.

ARDESIA®

РАДИАТОРЫ ДЛЯ НОВЫХ
ЖИЛЬХ ЗДАНИЙ
NEW BUILDING TOWEL RAILS

ЭЛЕКТРИЧЕСКИЕ
ПОЛОТЕНЦЕСУШИТЕЛИ
ELECTRIC RADIATORS AND
TOWEL RAILS

РАДИАТОРЫ И
ПОЛОТЕНЦЕСУШИТЕЛИ ИЗ
НЕРЖАВЮЩЕЙ СТАЛИ
STAINLESS STEEL RADIATORS

РАДИАТОРЫ ДЛЯ НОВЫХ ЖИЛЬХ
ЗДАНИЙ
NEW BUILDING RADIATORS

ВЕНТИЛИРУЕМЫЕ РАДИАТОРЫ
VENTILATED RADIATORS

АКСЕССУАРЫ
ACCESSORIES

ПОДДЕРЖКА
TECHNICAL SUPPORT

ФОРМУЛЫ ДЛЯ ПРОФЕССИОНАЛОВ СЕКТОРА TECHNICAL FORMULAS FOR PROFESSIONALS

ТЕПЛОВАЯ ОТДАЧА

Способность нагревательного устройства отдавать в окружающую среду тепло зависит от многих факторов: форма, размеры, тип установки, взаимодействие с другими предметами и с точки зрения тепла, от разницы температуры с окружающим воздухом. В самом деле, из физики известно, что тепло самопроизвольно переходит от горячего тела в холодное и чем больше разница в температуре, тем больше тепла переходит. Поэтому, для определения тепловой отдачи радиатора необходимо определить геометрические условия установки, но особенно - определить тепловой режим работы. Иными словами, чтобы иметь сопоставимые данные, нужно рассчитать разницу температур между радиатором и окружающей средой. Ввиду того, что радиатор нагревается благодаря движению внутри него (естественного и/или принудительного) горячей воды, чтобы установить условия эксплуатации, применимые к каждому радиатору, стандарт EN 442 определяет относительное значение разницы (ΔT) между средней температурой воды внутри радиатора и температурой в помещении, заключающееся в следующем:

Thermal Output

The power of a radiator to exchange heating in the room where it is installed depends on many factors: shape, size, installation type...and so on, and from a pure technical point of view, from the difference between its temperature and the air temperature around it. It is known in physics that heating is transmitted spontaneously from a hot body to a cold body and this heating transmission is as big as the difference in temperature between the two bodies. In order to have comparable data between radiators thermal output, it is necessary to establish the difference in temperature between the radiator and the environment in which it has been fitted. On this regard, EN 442 European directive refers to the temperature difference between the average hot water temperature inside the radiator and the room temperature where the radiator is fitted.

T_1 = температура подачи
delivery temperature

T_2 = температура обратного потока
back flow temperature

$$\Delta T = \left(\frac{T_1 + T_2}{2} \right) - T_a$$

T_a = температура окружающей среды
environment temperature

В качестве примера:
As example, if:

$T_1 = 75^\circ\text{C}$

$T_2 = 65^\circ\text{C}$

$T_a = 20^\circ\text{C}$

$$\Delta T = \left(\frac{75 + 65}{2} \right) - 20 = 50^\circ\text{C}$$

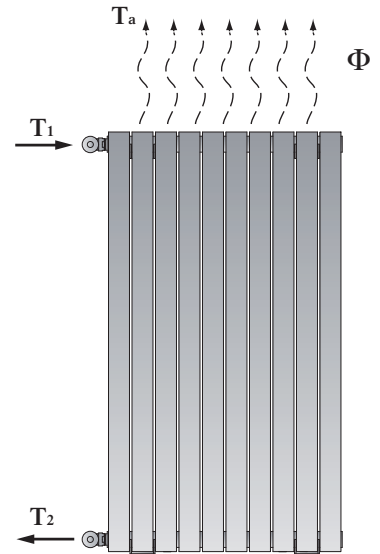

Исходное значение ΔT установлено на 50°C и тепловая отдача радиаторов определяется экспериментально в лабораториях, аккредитованных в соответствии с установленными процедурами, также, соответствующих стандарту. В конце экспериментальных определений имеем:

ΔT is established at 50°C and the radiator thermal output has to be determined by authorised laboratories according standard procedures, defined by the European directive. As a consequence:

$$\Phi = K_M * \Delta T^n \quad [\text{W}]$$

так называемое исходное характеристическое уравнение радиатора. Это уравнение позволяет рассчитать уровень тепловой отдачи радиатора Δ для любого T , на самом деле никто не запрещает использовать нагревательные устройства при температурах, отличающихся от указанных нормативом. В том случае, если тепловая отдача одного радиатора при ΔT не равна 50°C , производится следующий расчет:

That it is called "Heating Body Typical Equation". Such equation allow to calculate the radiator thermal output according to whatever ΔT . In such cases, the radiator thermal output at a different ΔT than 50°C , it is calculated as follows:

$$\Phi_{\Delta T} = K_M * \Delta T^n \quad \Phi_{\Delta T} = \frac{\Phi_{50}}{50^n} * \Delta T^n$$

Для точности норматива требуется руководствоваться арифметической разницей температур (определенное ранее ΔT), если, для это происходит в большинстве технически интересных случаев соотношение:

To be precise, the directive states that it is necessary to refer to the arithmetic temperature difference (ΔT above established) if as it happens in most cases the relation

$$\mu = \frac{T_2 - T_a}{T_1 - T_a}$$

больше или равна 0,7. В случае использования радиаторов при низких температурах или с сильными перепадами температуры соотношение μ принимает значения меньше 0,7, то в указанных выше соотношениях следует заменить арифметическую разность температур на логарифмическую разность температур, определяемую как:

It is bigger or equal to 0.7. If the radiator is functioning with low water temperature or big temperature drops, the relations μ is lower than 0.7. In this case, it is necessary to change to the above stated relation the "temperature arithmetic difference" with the "temperature logarithmic difference", defined below:

$$\Delta T = \left(\frac{T_1 - T_2}{\ln \frac{T_1 - T_a}{T_2 - T_a}} \right)$$

Пример

Если радиатор имеет по каталогу номинальную тепловую отдачу, равную:

Example

If the nominal thermal output of one radiator stated in the catalogue is:

и если предположить, что радиатор эксплуатируется при $\Delta T = 60^\circ\text{C}$, имеем:

and if we assume to make the radiator functioning at $\Delta T = 60^\circ\text{C}$ we obtain:

$$\Phi = 430 [\text{W}] = 369,8 [\text{KCal/h}] \quad \text{и характеристическое уравнение, выражаемое как:} \quad \Phi = 3,2967 * \Delta T^{1,2451}$$

and typical equation defined as:

$$\Phi = 3,2967 * 60^{1,2451} = 539,6 [\text{W}] \Rightarrow 539,6 * 0,860 = 464 [\text{KCal/h}]$$

Поэтому мы можем сказать, что перейдя от $\Delta T = 50$ к $\Delta T = 60$ в радиатор повышает тепловую отдачу на 25,5%.
 Если тот же радиатор должен работать при следующих условиях:

It is possible to state then, that going from $\Delta T=50$ to $\Delta T=60$ the radiator thermal output rise of 25,5%.
 If we think to make functioning the same radiator according to the below conditions:

$$T_1=55\text{ }^{\circ}\text{C} \quad T_2=35\text{ }^{\circ}\text{C} \quad T_a=20\text{ }^{\circ}\text{C}$$

$$\mu = \frac{35-20}{55-20} = 0,429 < 0,7 \quad \text{et} \quad \Delta T = \left[\frac{T_1 - T_2}{\ln \frac{T_1 - T_a}{T_2 - T_a}} \right] = \left[\frac{55-35}{\ln \frac{55-20}{35-20}} \right] = 23,6\text{ }^{\circ}\text{C}$$

применяя вышеуказанную процедуру, тепловая отдача 23,6°C равна:
 Applying the above procedure, the thermal output ΔT 23,6 °C it is equal to:

$$\Phi = 3,2967 * 23,6^{1,2451} = 168,8 [W] \Rightarrow 168,8 * 0,860 = 142,2 [KCal/h]$$

Имейте в виду, что для получения тепловой отдачи, выраженной в ккал / ч, необходимо умножить значение в ваттах на 0,860.
 We remind that in order to have the thermal output express in Kcal/h, it is necessary to multiply the value in Watt x 0,860.

CALCULATION OF THERMAL OUTPUT WITH DELTA T DIFFERENT FROM 50 °C IN COLUMN LIVING RADIATORS

To calculate the thermal output in Watt (W) with Δt different from 50 °C (Δt_x) you can use the following formula: $W_{\Delta t_x} = W_{\Delta t_{50}} \cdot (\Delta t_x / \Delta t_{50})^n$

E.g.: to calculate the thermal output in Watt with Δt 30 for model ROSY Vertical L 560 mm - H 1600 (that develops 1020 Watt with Exp. n 1,2854):

$$W_{\Delta t_{30}} = 1020 \cdot (30 / 50)^{1,2854} = 529 \text{ Watt}$$

МАКСИМАЛЬНАЯ УНИВЕРСАЛЬНОСТЬ С РАДИАТОРАМИ CORDIVARI / MAXIMUM FLEXIBILITY WITH CORDIVARI RADIATORS

Серия радиаторов Cordivari предлагает множество решений для любых нужд. Ниже показано, как ROSY Vertical - ROSY TANDEM Vertical - ROSY MAX может удовлетворить потребность в тепловой мощности около 1500 Вт.

Cordivari radiators range offers many solutions for every need. The following example shows how ROSY Vertical – ROSY TANDEM Vertical – ROSY MAX can satisfy the same need of around 1500 watt thermal output.

T_1 = температура воды на входе T_1 = Temperature of inlet water
 T_2 = температура воды на выходе T_2 = Temperature of outlet water
 T_A = комнатная температура T_A = Room temperature

ВЫСОТА HEIGHT	ШИРИНА WIDTH	ЭЛЕМЕНТОВ ELEMENTS	ΔT	МОЩНОСТЬ OUTPUT	T_1	T_2	T_A
[mm]	[mm]	n°		Watt			
1800	728	13	50 °C	1482	75 °C	65 °C	20 °C

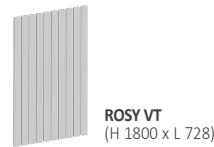

ВЫСОТА HEIGHT	ШИРИНА WIDTH	ЭЛЕМЕНТОВ ELEMENTS	ΔT	МОЩНОСТЬ OUTPUT	T_1	T_2	T_A
[mm]	[mm]	n°		Watt			
1800	728	13	40 °C	1591	65 °C	55 °C	20 °C



ВЫСОТА HEIGHT	ШИРИНА WIDTH	ЭЛЕМЕНТОВ ELEMENTS	ΔT	МОЩНОСТЬ OUTPUT	T_1	T_2	T_A
[mm]	[mm]	n°		Watt			
1800	728	13	30 °C	1690	55 °C	45 °C	20 °C

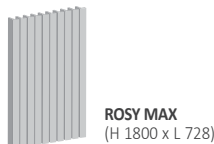

ПРИМЕЧАНИЕ: Приведенные данные являются ориентировочными и могут варьироваться в зависимости от типа объекта и источника энергии
 NOTE: Above data are indicative and can vary in accordance to the type of installation, energy source and market practice.



<http://www.cordivari.com/>



DOWNLOAD AREA

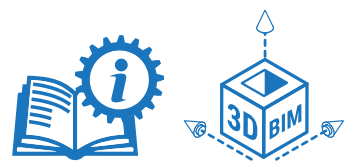

PDF CATALOGUE - 3D MODELS
 TECHNICAL SHEETS

ПОТЕРИ НАГРУЗКИ КЛАПАНОВ KRISTAL

KRISTAL VALVE FLOW RESISTANCE

Следующие диаграммы позволяют иметь потерю давления клапанов для радиаторов Cordivari. потери нагрузки обусловлены падением давления (в кла) потока воды (в л/ч) проходящего внутри клапана. Коэффициент Kv, приведенный на схемах для различных отверстий, представляет собой поток в м3/ч через клапан при разности давлений в 1 бар.

The following diagrams allow to calculate Cordivari valves flow resistance. The flow resistance is defined as the drop in pressure (express in KPa) that happened inside the valve due to the water (express in l/h) passing by.

Coefficient Kv, on the below diagrams, states the flow rate in m3/h that is passing by the valve, with a pressure difference of 1 bar.

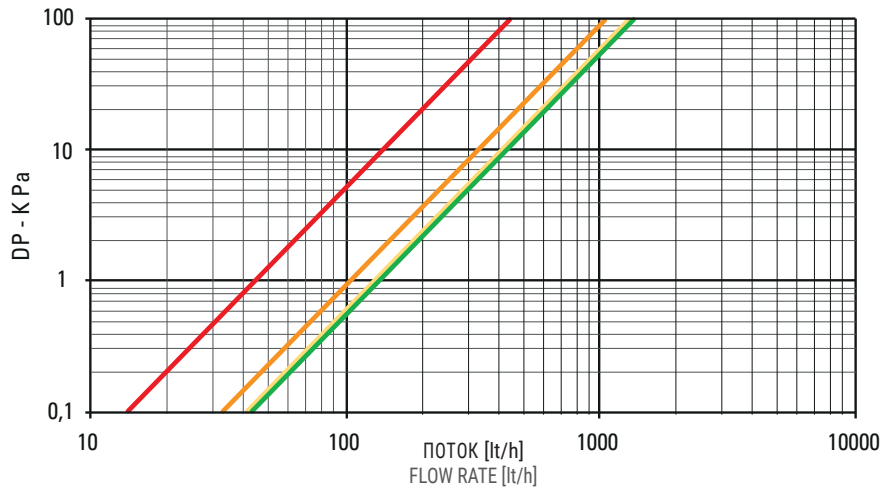

ПРЯМОЙ КЛАПАН "KRISTAL"
ЦЕНТРЫ ТРУБ 50 MM

VALVE KRISTAL STRAIGHT
PIPE CENTRES 50 MM

1/2 TURN - Kv 0,44
1 TURN - Kv 1,04
1 1/2 TURN - Kv 1,28
OPEN - Kv 1,31



РУЧНОЙ
ЦЕНТРЫ ТРУБ 50 MM,
ПРЯМОЙ

MANUAL
PIPE CENTRES 50 MM
STRAIGHT

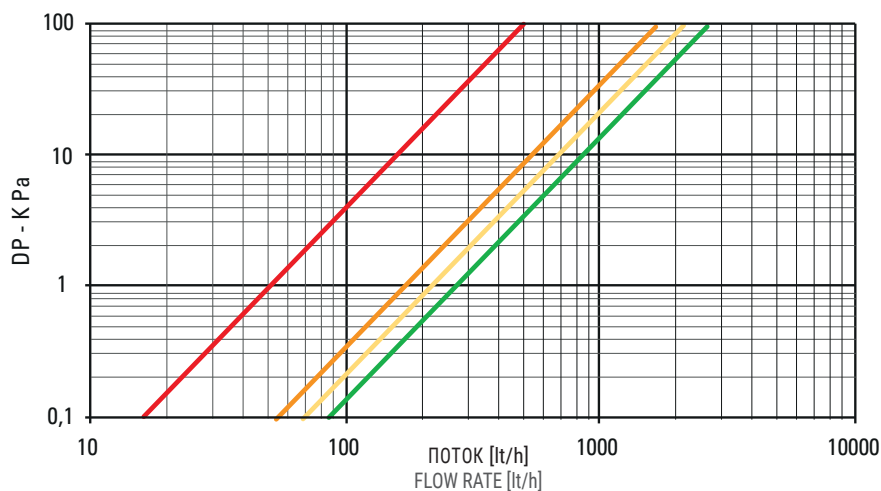

КЛАПАН "KRISTAL"
Центры трубы ТЕРМОСТАТА, 50 мм
КВАДРАТНЫЙ

VALVE KRISTAL
MANUAL PIPE CENTRES 50 SQUARE

1/2 TURN - Kv 0,30
1 TURN - Kv 0,68
1 1/2 TURN - Kv 0,95
OPEN - Kv 1,14



Центры трубы
ТЕРМОСТАТА, 50 мм,
КВАДРАТНЫЙ

MANUAL
PIPE CENTRES 50 MM
SQUARE

Цветные линии обозначают различные уровни открытия термостатической капсулы
The different coloured line indicate different opening levels of the thermostatic head.

ПОТЕРИ НАГРУЗКИ КЛАПАНОВ KRISTAL

KRISTAL VALVE FLOW RESISTANCE

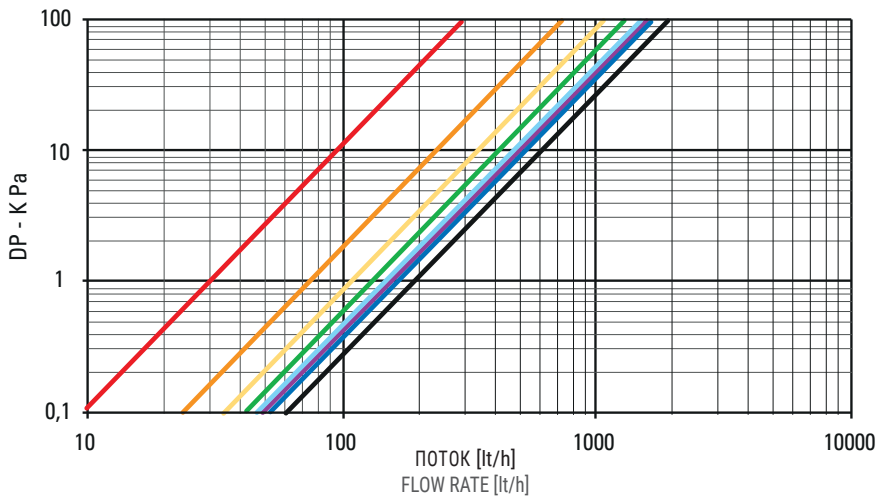

Центры трубы ТЕРМОСТАТА,
 50 мм ПРЯМОЙ

MANUAL
 PIPE CENTRES 50 MM
 STRAIGHT

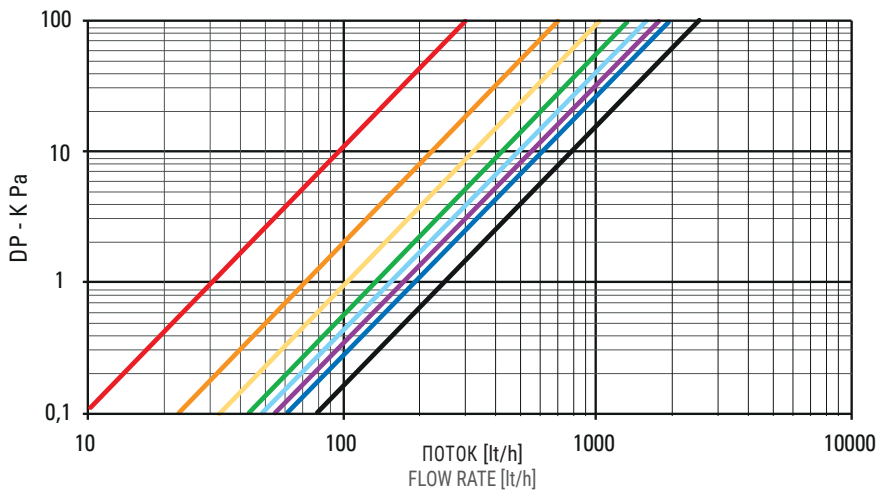

Центры трубы ТЕРМОСТАТА,
 50 мм, КВАДРАТНЫЙ

THERMOSTATIC PIPE
 CENTRES 50 MM
 SQUARE

Цветные линии обозначают различные уровни открытия термостатической капсулы
 The different coloured line indicate different opening levels of the thermostatic head.

ПОТЕРИ НАГРУЗКИ КЛАПАНОВ KRISTAL

KRISTAL VALVE FLOW RESISTANCE

Следующие диаграммы позволяют иметь потерю давления клапанов для радиаторов Cordivari.

потери нагрузки обусловлены падением давления (в кПа) потока воды (в л/ч) проходящего внутри клапана.

Коэффициент Kv, приведенный на схемах для различных отверстий, представляет собой поток в м³/ч через клапан при разности давлений в 1 бар.

The following diagrams allow to calculate Cordivari valves flow resistance. The flow resistance is defined as the drop in pressure (express in KPa) that happened inside the valve due to the water (express in l/h) passing by.

Coefficient Kv, on the below diagrams, states the flow rate in m³/h that is passing by the valve, with a pressure difference of 1 bar.

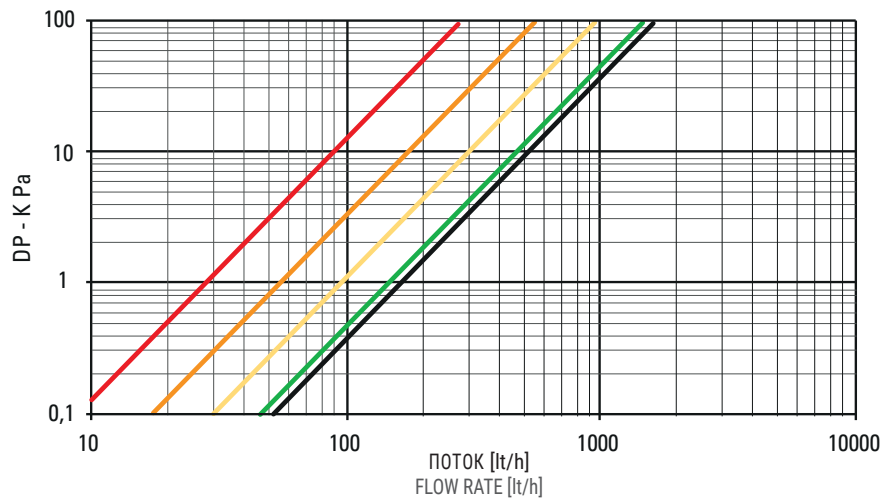

ТЕРМОСТАТНЫЙ,
ПРЯМОЙ

THERMOSTATIC
STRAIGHT

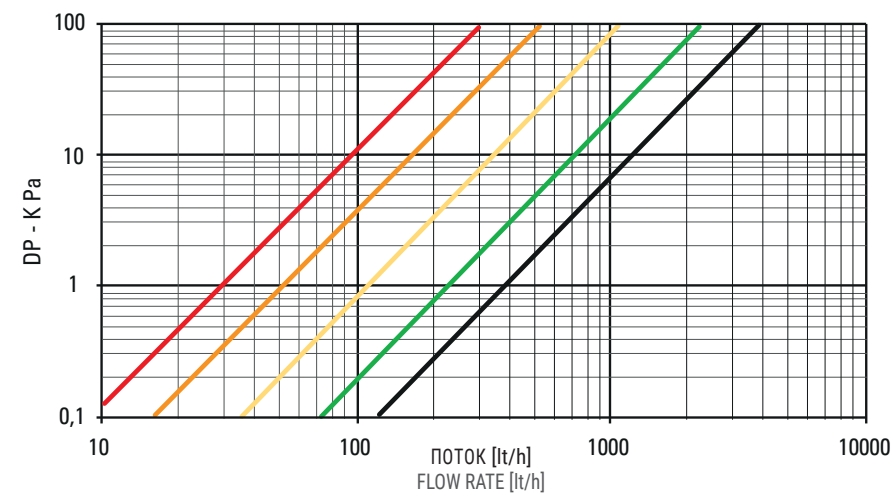

ТЕРМОСТАТНЫЕ,
УГЛОВЫЕ

THERMOSTATIC
SQUARE

СОПРОТИВЛЕНИЕ ПОТОКУ - КЛАПАН ПРЯМОТОЧНЫЙ

BIDIRECTIONAL VALVE FLOW RESISTANCE

Следующие диаграммы позволяют иметь потерю давления клапанов для радиаторов Cordivari. потери нагрузки обусловлены падением давления (в кПа) потока воды (в л/ч) проходящего внутри клапана. Коэффициент K_v , приведенный на схемах для различных отверстий, представляет собой поток в м³/ч через клапан при разности давлений в 1 бар.

The following diagrams allow to calculate Cordivari valves flow resistance. The flow resistance is defined as the drop in pressure (express in KPa) that happened inside the valve due to the water (express in l/h) passing by.

Coefficient K_v , on the below diagrams, states the flow rate in m³/h that is passing by the valve, with a pressure difference of 1 bar.

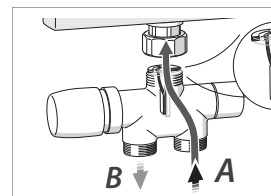
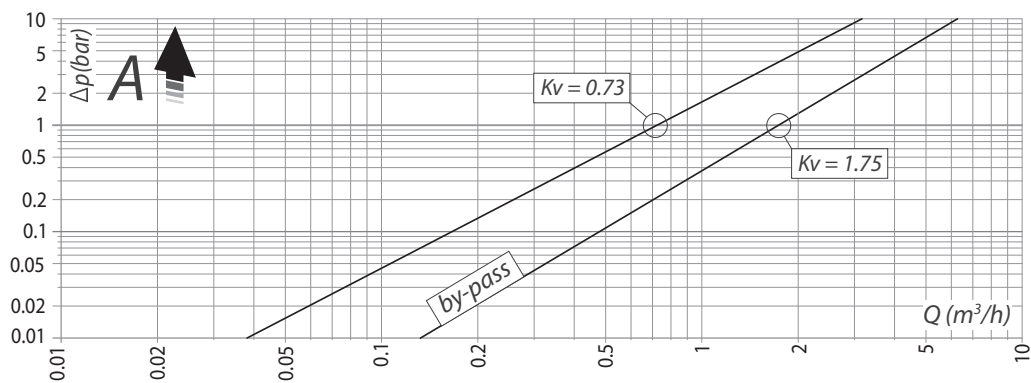

БОКОВОЕ ВПУСКНОЕ ОТВЕРСТИЕ ПРЯМОТОЧНОГО КЛАПАНА

VALVE BIDIRECTIONAL UNDERNEATH INLET

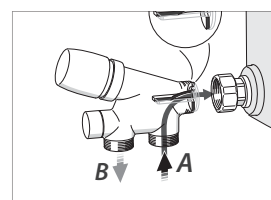
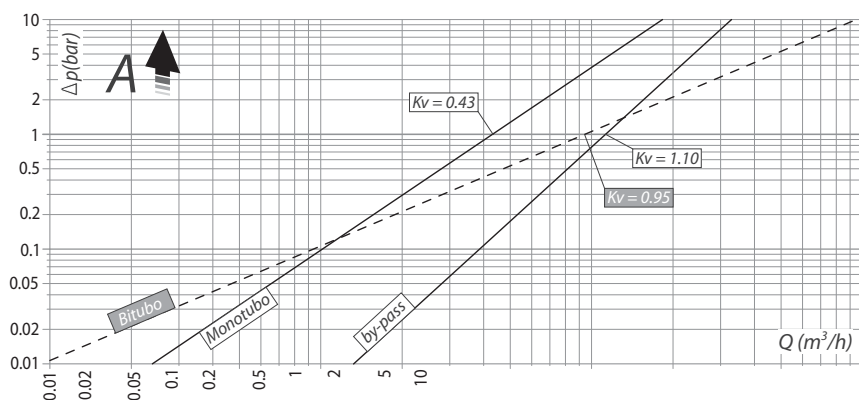

НИЖНЕЕ ВПУСКНОЕ ОТВЕРСТИЕ

VALVE BIDIRECTIONAL LATERAL INLET

СЕРТИФИКАЦИЯ ПРОДУКТА
PRODUCTS CERTIFICATES

Forma di prova EN 442:2014. Documento di prova per la determinazione della potenza termica. Test report for the determination of thermal output.

Forma di prova EN 442:2014. Documento di prova per la determinazione della potenza termica. Test report for the determination of thermal output.

Forma di prova EN 442:2014. Documento di prova per la determinazione della potenza termica. Test report for the determination of thermal output.

ПРОТОКОЛ ИСПЫТАНИЙ
Определение тепловой отдачи в соответствии со стандартом EN 442-1 и EN 442-2 по характеристическому уравнению, номинальная мощность выражена в ваттах на ΔT 50°C.

ПРОТОКОЛ ИСПЫТАНИЙ
Определение тепловой отдачи в соответствии со стандартом EN 442-1 и EN 442-2 по характеристическому уравнению, номинальная мощность выражена в ваттах на ΔT 50°C.

СЕРТИФИКАЦИЯ ПРОДУКТА
Сертификат лаборатории MRT (Миланский Политехнический университет) об испытаниях: герметичности, максимального рабочего давления, сопротивления и соответствия требованиям проектных расчетов в соответствии со стандартом EN 442-1 и EN 442-2.

TEST REPORT FROM MRT (Politecnico of Milan-Italy)
Determination of thermal output according to the standard EN 442-1 and EN 442-2, relevant characteristic formula, nominal power expressed in Watt a ΔT 50°C.

TEST REPORT FROM MRT (Politecnico of Milan-Italy)
Determination of thermal output according to the standard EN 442-1 and EN 442-2, relevant characteristic formula, nominal power expressed in Watt a ΔT 50°C.

TEST REPORT FROM MRT (Politecnico of Milan-Italy)
Determination of working pressure and working temperature according to the standard EN 442-1 and EN 442-2.

Forma di prova EN 442:2014. Documento di prova per la determinazione della potenza termica. Test report for the determination of thermal output.

Forma di prova EN 442:2014. Documento di prova per la determinazione della potenza termica. Test report for the determination of thermal output.

Forma di prova EN 442:2014. Documento di prova per la determinazione della potenza termica. Test report for the determination of thermal output.

ПРОТОКОЛ ИСПЫТАНИЙ
Определение тепловой отдачи в соответствии со стандартом EN 442-1 и EN 442-2 по характеристическому уравнению, номинальная мощность выражена в ваттах на ΔT 50°C.

ПРОТОКОЛ ИСПЫТАНИЙ
Определение тепловой отдачи в соответствии со стандартом EN 442-1 и EN 442-2 по характеристическому уравнению, номинальная мощность выражена в ваттах на ΔT 50°C.

СЕРТИФИКАЦИЯ ПРОДУКТА
Сертификат лаборатории MRT (Миланский Политехнический университет) об испытаниях: герметичности, максимального рабочего давления, сопротивления и соответствия требованиям проектных расчетов в соответствии со стандартом EN 442-1 и EN 442-2.

TEST REPORT FROM MRT (Politecnico of Milan-Italy)
Determination of thermal output according to the standard EN 442-1 and EN 442-2, relevant characteristic formula, nominal power expressed in Watt a ΔT 50°C.

TEST REPORT FROM MRT (Politecnico of Milan-Italy)
Determination of thermal output according to the standard EN 442-1 and EN 442-2, relevant characteristic formula, nominal power expressed in Watt a ΔT 50°C.

TEST REPORT FROM MRT (Politecnico of Milan-Italy)
Determination of working pressure and working temperature according to the standard EN 442-1 and EN 442-2.

СЕРТИФИКАЦИЯ ПРОДУКТА PRODUCTS CERTIFICATES



ПРОТОКОЛ ИСПЫТАНИЙ
Сертификация лаборатории MRT (Миланский Политехнический университет) на испытания на потери нагрузки.

TEST REPORT FROM MRT (Politecnico di Milan-Italy)
Thermal output, hydraulic pressure test.



ПРОТОКОЛ ИСПЫТАНИЙ
Сертификация лаборатории MRT (Миланский Политехнический университет) на испытания на потери нагрузки.

TEST REPORT FROM MRT (Politecnico di Milan-Italy)
Thermal output, hydraulic pressure test.



ПРОТОКОЛ ИСПЫТАНИЙ
Сертификация лаборатории MRT (Миланский Политехнический университет) на испытания на потери нагрузки.

TEST REPORT FROM MRT (Politecnico di Milan-Italy)
Thermal output, hydraulic pressure test.

Painting process certification According to Din 55900-1, -2



СЕРТИФИКАЦИЯ ПРОДУКТА
Сертификат соответствия Сертификация лаборатории HLK (Штутгартский университет) по стандарту DIN 55900-1, 55900-2.

Certificato di conformità
Attestazione del laboratorio HLK (Università di Stoccarda) alla norma DIN 55900-1, 55900-2.



ГОСТ Сертификация для электрических нагревательных элементов.

GOST Certification for electric resistance.

ARDESIA®
РАДИАТОРЫ ДЛЯ НОВЫХ ЖИЛЬНЫХ ЗДАНИЙ
NEW BUILDING TOWEL RAILS
ЭЛЕКТРИЧЕСКИЕ ПОЛОТЕНЦЕСУШИТЕЛИ ИЗ НЕРЖАВЕЮЩЕЙ СТАЛИ
ELECTRIC RADIATORS AND TOWEL RAILS
РАДИАТОРЫ И ПОЛОТЕНЦЕСУШИТЕЛИ ИЗ НЕРЖАВЕЮЩЕЙ СТАЛИ
STAINLESS STEEL RADIATORS
РАДИАТОРЫ ДЛЯ НОВЫХ ЖИЛЬНЫХ ЗДАНИЙ
NEW BUILDING RADIATORS
ВЕНТИЛИРУЕМЫЕ РАДИАТОРЫ
VENTILATED RADIATORS
АКСЕССУАРЫ
ACCESSORIES
ПОДДЕРЖКА
TECHNICAL SUPPORT

СЕРТИФИКАЦИЯ ПРОДУКТА PRODUCTS CERTIFICATES



Примеры результатов испытаний, проведенных в лабораториях Политехнического университета Милана, и декларация о соответствии се.
Examples of test conducted in Politecnico di Milan laboratory and CE conformity declaration



CE Декларация о соответствии EN 442-1

CE Declaration of conformity EN 442-1



ПРОТОКОЛ ИСПЫТАНИЙ
Сертификация лаборатории MRT (Миланский Политехнический университет) на испытания на потери нагрузки.

TEST REPORT FROM MRT (Politecnico di Milan-Italy)
Thermal output, hydraulic pressure test.



ПРОТОКОЛ ИСПЫТАНИЙ
Определение тепловой отдачи в соответствии со стандартом EN 442-1 и EN 442-2 по характеристическому уравнению, номинальная мощность выражена в ваттах на ΔT 50°C.

TEST REPORT FROM MRT (Politecnico di Milan-Italy)
Determination of thermal output according to the standard EN 442-1 and EN 442-2, relevant characteristic formula, nominal power expressed in Watt at ΔT 50°C.



ПРОТОКОЛ ИСПЫТАНИЙ
Определение тепловой отдачи в соответствии со стандартом EN 442-1 и EN 442-2 по характеристическому уравнению, номинальная мощность выражена в ваттах на ΔT 50°C.

TEST REPORT FROM MRT (Politecnico di Milan-Italy)
Determination of thermal output according to the standard EN 442-1 and EN 442-2, relevant characteristic formula, nominal power expressed in Watt at ΔT 50°C.

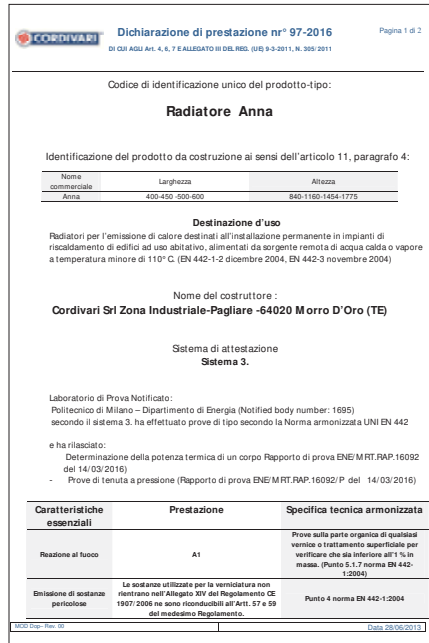

DOP - ДЕКЛАРАЦИЯ ПРОИЗВОДИТЕЛЬНОСТИ
Декларация производительности соответствует стандарту REG 305/2011.

DOP - DECLARATION OF PERFORMANCE
Declaration of performance according to REG 305/2011

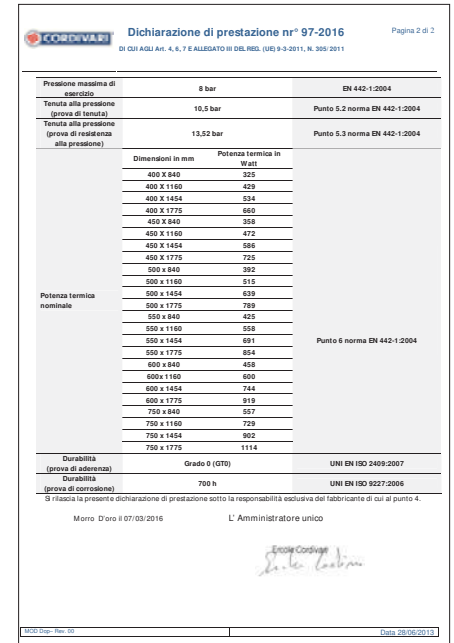

DOP - ДЕКЛАРАЦИЯ ПРОИЗВОДИТЕЛЬНОСТИ
Декларация производительности соответствует стандарту REG 305/2011.

DOP - DECLARATION OF PERFORMANCE
Declaration of performance according to REG 305/2011

СЕРТИФИКАЦИЯ СИСТЕМЫ COMPANY SYSTEM CERTIFICATES



СЕРТИФИКАТ СИСТЕМЫ УПРАВЛЕНИЯ ПО ОКРУЖАЮЩЕЙ СРЕДЕ UNI EN ISO 14001 ENVIRONMENT SYSTEM CERTIFICATE UNI EN ISO 14001

Cordivari ставит перед собой следующие основные цели:

- постоянное совершенствование продукции
- поиск в области воздействия на окружающую среду, стремящегося к нулю
- достижение полного качества

В этом смысле, Cordivari проводит работу для получения наиболее значимых сертификатов, которые свидетельствуют о принятых предприятием обязательств.

МАРКИРОВКА ЕС ДИЗАЙН-РАДИАТОРОВ

Маркировка ЕС дизайн-радиаторов: основные аспекты
Маркировка ЕС радиаторов заключается в том, чтобы отвечать минимальным требованиям безопасности согласно Директиве Европейского Сообщества 89/106/ЕЕС и соответствующего согласованного стандарта EN 442-1-2-3.

Маркировка ЕС радиаторов входит в силу с 1/12/2005г.

Среди основных требований и испытаний следует отметить:

- тепловая отдача с соответствующими потерей давления характеристическое уравнение в аккредитованной лаборатории (CETIAT, MRT и HLK).
 - Соответствие директиве 76/769/ЕЕС, которая регулирует использование опасных веществ в процесс окраски.
 - Стойкость к воздействию огня согласно стандарту EN 13501-1
 - Испытания на коррозионную стойкость, долговечность, а также во влажной атмосфере (мин. 100 часов)
 - Испытание на герметичность
- Символ маркировки ЕС в соответствии с директивой 93/68/ЕЕС, а также другая техническая информация, расположена на изделии и его упаковке.

Основные нормативы, которые регламентируют производство дизайн-радиаторов

- UNI EN 442-1:2004
Радиаторы и конвекторы - Часть 1: Технические спецификации и требования.
- UNI EN 442-2:2004
Радиаторы и конвекторы - Часть 2: Методы испытания и оценки.
- UNI EN 442-3:2004
Радиаторы и конвекторы - Часть 3: Оценка соответствия.
- UNI EN 13501-1:2005
Классификация устойчивости к воздействию огня изделий и конструкционных элементов .
- CPR 305/2011
• 76/769/CEE
Директива о выпуске на рынок и использовании опасных веществ и смесей.
- 93/68/CEE
Маркировка ЕС
- VDI 6036:2012



СЕРТИФИКАТ СИСТЕМЫ УПРАВЛЕНИЯ ПО КАЧЕСТВУ UNI EN ISO 9001 QUALITY SYSTEM CERTIFICATE UNI EN ISO 9001

Cordivari has always had among its goals:

- Continual improvement of its products
- Minimal environmental impacts
- Achievement of total quality

Cordivari worked out in order to obtain the most important certifications showing the company engagement towards of its internal system and external environment.

CE RADIATORS MARK

CE mark of radiators is the compliance to the minimal security requirements of European Directive of Standard 89/106/CEE and to the relevant EN 442-1-2-3.

The CE mark for radiators is compulsory since 01/12/2005.

The main features and tests are:

- Thermal output with relevant heat loss and characteristic formula tested by a certified laboratory as CETIAT, MRT and HLK.
- Conformity to the directive 76/769/CEE regulating the use of dangerous substances during painting process.
- Fire resistance according to EN 13501-1
- Corrosion resistance, endurance in humid atmosphere (min. 100 hours)
- Pressure test

The symbol of CE mark, in conformity to the directive 93/68/CEE, together to other technical information, is applied on the product and on its packaging.

MAIN STANDARDS REGULATING THE CONSTRUCTION OF DESIGN RADIATORS

- UNI EN 442-1:2004
Radiators and convectors – Part 1 : Technical specifications and requirements
- UNI EN 442-2:2004
Radiators and convectors – Part 2: Test and evaluation methods
- UNI EN 442-3:2004
Radiators and convectors – Part 3: conformity evaluation
- UNI EN 13501-1:2005
Fire class of products and construction parts
- REGOLAMENTO CPR 305/2011
• 76/769/CEE
Directive on use and market of some dangerous substances.
- 93/68/CEE
CE mark
- VDI 6036:2012
Radiators fixing kit conformity certification according to VDI 6036:2012

COLOURS

НОВЫЕ СПЕЦИАЛЬНЫЕ
ОТДЕЛКИ
ON DEMAND

STANDARD



RAL 9010 - R01
BIANCO
PURE WHITE



RAL 9016 - R02
BIANCO TRAFFICO
TRAFFIC WHITE

GLOSSY

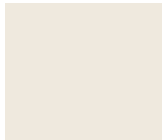

RAL 9001 - R14
CREMA
CREAM



S20
JASMINE

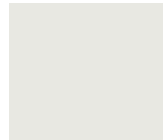

S03
PERGAMON



S16
CANARY



RAL 1013 - R40
PEARL WHITE



S10
ANEMONE



RAL 1021 - R05
GIALLO ACCESO
YELLOW RAPE



RAL 1004 - R06
GIALLO ORO
GOLD



H04
GHIACCIO
ICE



H42
GROTTA AZZURRA
BLUE GROTTA



H09
LAGO
LAKE



RAL 5015 - R11
BLU CIELO
BLUE SKY



RAL 5017 - R18
BLU OLTREMARE
OVERSEAS BLUE



RAL 5022 - R19
BLU NOTTE
BLUE NIGHT

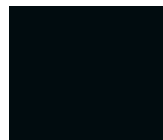

RAL 9005 - R13
NERO
JET BLACK



H24
MANGO



H25
MANDARINO
TANGERINE



RAL 2004 - R16
ARANCIO
PURE ORANGE



H27
ROSSO VIVO
BRIGHT RED



RAL 3003 - R08
ROSSO RUBINO
RUBY RED



RAL 4008 - R25
VIOLA
PURPLE



H53
LILLA ACCESO
BRIGHT LILAC



H55
PINK PANTHER



S13
ROSA SUSSURRATO
LIGHT PINK



RAL 6019 - R26
WEISSGRÜN
LIGHT GREEN



H30
MELA VERDE
GREEN APPLE



RAL 6002 - R20
VERDE FOGLIA
GREEN LEAF



RAL 8017 - R09
TESTA DI MORO
DARK BROWN



S17
BAHAMA BEIGE



H48
TORTORA
DOVE



H56
PIETRA LAVICA
LAVIC STONE



S07
GRAFITE
GRAPHITE



RAL 7030 - R22
GRIGIO PIETRA
STONE GREY



S02
MANHATTAN



RAL 7001 - R21
GRIGIO ARGENTO
SILVER GREY



R27
GRIGIO METALLIZZATO
METAL GREY

WAVY



W01
NOTTURNO



W02
CARBONE
CARBON

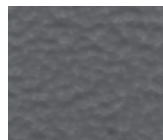

W03
DOLOMITE





W05
FIOCCO NEVE
SNOWFLAKE





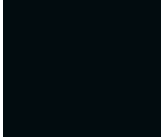

R31
IVORY

MATT

					
T01 NERO OPACO MATT BLACK	T10 BEIGE OPACO MATT BEIGE	T11 BIANCO OPACO MATT WHITE	T12 GRIGIO CHIARO OPACO MATT LIGHT GREY	T13 GRIGIO OPACO MATT GREY	T14 MARRONE OPACO MATT BROWN
	NEW 				
T15 TELA OPACO TELA	T16 LONDON GREY 7016				

MELANGE

			
M01 GOLD BLACK	M02 BLACK BROWN	M04 BLACK SILVER 2	M06 GOLD WHITE

SPECIAL FINISHING

					
F06 NERO RUVIDO METALLIZZATO METAL ROUGH BLACK	F15 NERO BRILLANTE METALLIZZATO METAL SPARKLING BLACK	F04 GRIGIO GRAFITE GRAPHITE GREY	F03 ANTRACITE METALLIZZATO METAL ANTRACITE	F09 GRIGIO ALBA METALLIZZATO GRAPHITE GREY	F07 EFFETTO ARGENTO SILVER EFFECT
					
F20 MILKY	F22 ORO CLASSICO CLASSIC GOLD	F14 EFFETTO BRONZO ANTICO OLD BRONZE EFFECT	F24 BLACK STAR	F23 SPARKLING GREY	F25 QUARTZ DUST
		NEW 	NEW 	NEW 	NEW 
F27 MOONSHINE	F26 DARK ALUMINIUM	F30 WHITE SAND	F38 SANDSTONE	F34 RED SAND	F31 CORTEN BROWN
NEW 	NEW 	NEW 	NEW 	NEW 	
F36 TERRA	F35 FOREST GREEN	F33 EMERALD SAND	F32 GREY SKY	F37 DENIM BLUE	



F28
ARDESIA® SHINY TRANSPARENT

ARDESIA® SHINY TRANSPARENT

По запросу исключительно на трубчатый радиатор Ardesia® вы можете получить новую прозрачную отделку SHINY TRANSPARENT, которая улучшит современный интерьер, подчеркивая технические и конструктивные характеристики трубчатого радиатора Ardesia®. On request exclusively on tubular radiator Ardesia® you can have the new transparent SHINY TRANSPARENT finish. A finish that will enhance the modern environments extolling the technical and constructive characteristics of tubular radiator Ardesia®.

GLOSSY
MATT
SPECIAL FINISHING
MELANGE
WAVY
ARDESIA®
SHINY TRANSPARENT } +30%
} +40%

Указанные в таблице цвета носят ориентировочный характер и не обязательны. Для получения более точной информации обращаться к таблице цветов Cordivari. Please refer to Cordivari Design Colours chart, in order to see the real colour.

ОБЩИЕ УСЛОВИЯ ПРОДАЖИ И ГАРАНТИЯ

Продажа продукции Cordivari осуществляется в соответствии с условиями, перечисленными ниже. Исключения согласовываются в письменной форме с компанией Cordivari Srl. Английский язык является единственным действительным языком для интерпретации информации и условий настоящего каталога.

1. ОТГРУЗКА

Грузы перевозятся под полную ответственность покупателя, даже если они отправляются франко-место назначения. При получении товара необходимо проверить его упаковку, комплектацию и соответствие заказу в присутствии экспедитора. Любая претензия должна быть немедленно доведена до сведения перевозчика, отмечена в транспортной докладной и отправлена по почте заказным письмом не позднее 3 дней с момента получения груза (в противном случае компания Cordivari Srl снимает с себя всякую ответственность).

2. УСЛОВИЯ ПОСТАВКИ

Условия поставки являются индикативными. Невыполнение согласованных условий поставки по каким-либо причинам не дает покупателю права на какую-либо компенсацию, аннулирование или изменение заказа без нашего согласия. В случае забастовок, отсутствия сырья или любых других действий непреодолимой силы компания Cordivari Srl оставляет за собой право принимать надлежащие контрмеры; в этом случае компания Cordivari Srl снимает с себя всякую ответственность.

3. ВЕС, МЕРЫ, ПОВЕРХНОСТИ

Вес, меры, поверхности, формы, габариты и другие величины, относящиеся к изделиям, носят ориентировочный характер, и Cordivari Srl имеет право в любое время изменить их.

4. АННУЛИРОВАНИЕ ИЛИ МОДИФИКАЦИЯ ЗАКАЗА

Все заказы являются действительными, только если принимаются в письменной форме компанией Cordivari Srl.

Аннулирование заказов без согласия Cordivari Srl. полностью исключается. Нельзя, даже частично, модифицировать заказ, если производство уже началось. Расходы на модификацию или аннулирование взыскиваются с покупателя.

5. ГАРАНТИЯ НА РАДИАТОРЫ

На все радиаторы из нержавеющей стали и латуни Cordivari Srl предоставляет гарантию сроком на 2 года, если они установлены в системе отопления.

На все радиаторы из углеродистой стали, аксессуары и любые другие изделия, не перечисленные в условиях продажи, Cordivari Srl предоставляет гарантию сроком на 2 года в соответствии с итальянским законодательством и директивой о гарантийных обязательствах 1999/44/CE только в том случае, если радиаторы устанавливаются в закрытых системах отопления.

На электрические радиаторы и принадлежности Cordivari Srl дает гарантию сроком на 12 месяцев.

- Гарантийный срок начинается с даты поставки материала, и эта гарантия является недействительной, если код радиатора с датой удален или изменен.
- Гарантия действительна только при уведомлении по почте заказным письмом в адрес Cordivari S.r.l. о дефекте в течение 8 дней с момента поставки.
- Гарантия вступает в силу после изучения дефектов и причины их возникновения на предприятии Cordivari.
- Подлежащие замене или ремонту материалы отгружаются франко-место назначения на завод Cordivari.

Гарантия применяется на следующих условиях:

- перед установкой материалы должны храниться в хороших условиях и защищенном от непогоды состоянии; комнатная температура в месте установки или хранения электрических радиаторов не должна быть ниже -6°C;
- радиатор не был поврежден во время транспортировки, погрузки или установки;
- запрещается вносить какие-либо изменения без предварительного согласия продавца;
- покупатель обязан осуществить оплату в заранее установленные сроки;
- установка производится специалистами и в соответствии со всеми инструкциями и стандартами, содержащимися в техническом паспорте, представленном Cordivari Srl;
- запрещается периодическое опорожнение системы;
- запрещается добавление агрессивных химических веществ в воду системы
- рабочее давление и температура, указанные в каталоге, должны соответствовать показателям давления и температуры использования;
- используемые колпачки и аксессуары должны быть фирменными от Cordivari;
- нельзя подсоединять радиатор к системе с открытым расширительным баком;
- нельзя подсоединять радиаторы к системе бытового водоснабжения;

В случае применения антифриза использовать не чистый продукт, а разбавленный.

При использовании анти-коррозийных средств проверить их совместимость со всеми материалами, составляющими нагревательные элементы радиатора. В случае уже установленных колпачков Cordivari любое изменение на них ведет к аннулированию гарантии. Cordivari не несет ответственности в случае, если радиаторы устанавливаются другими лицами и/или в случае использования нефирменных колпачков. Гарантия Cordivari немедленно аннулируется в случае ремонта или модификаций без предварительного согласия Cordivari.

Отопительная система не должна включать каких-либо остатков металлов, каламина, смазки и газа.

Перед запуском промыть систему отопления, чтобы удалить загрязнения монтажа/эксплуатации.

6. ПЛАТЕЖИ

Все счета подлежат оплате в соответствии с согласованными сроками. Любая задержка, даже частичная, ведет к приостановке запланированных поставок. Просроченные процентные платежи осуществляются по текущему курсу.

7. СОБСТВЕННОСТЬ НА ТОВАР

Компания Cordivari Srl остается владельцем поставляемых товаров до их полной оплаты. В случае неоплаты компания Cordivari Srl вправе потребовать немедленного возвращения товаров и удержать частичную сумму в качестве возмещения. Cordivari Srl имеет право произвести оценку большего ущерба, причиненному задолженностью.

8. ЦЕНЫ

Цены не являются обязательными и могут быть изменены без уведомления. Она также могут изменяться в зависимости от модификаций, которые могут быть внесены перед поставкой или во время нее. Указанные в данном каталоге цены не включают НДС. В отсутствие иных письменных соглашений указаны цены франко-завод. Для некоторых поставок больших объемов Cordivari может взимать дополнительную плату.

9. ЗАКАЗЫ

Как правило, принимаются заказы на минимальную сумму 2.000,00 евро. Эти заказы являются обязательными для покупателя, который признает все наши условия продажи.

10. НАДЗОРНАЯ ИНСТАНЦИЯ

Для настоящего каталога и условий действительны положения только итальянского законодательства. В случае разногласий судом исключительной компетенции является суд г. Терамо (Италия). Основополагающим процессуальным законодательством считается исключительно итальянское законодательство.

© Copyright Cordivari S.r.l.

Все права на воспроизведение, распространение и перевод защищены. Никакая часть этой брошюры не может быть перепечатана или воспроизведена в любой другой форме без письменного разрешения Cordivari Srl. Настоящий каталог заменяет и аннулирует все предыдущие издания. Компания Cordivari оставляет за собой право в любой момент вносить в свою продукцию и данные, представленные в каталоге, изменения и не несет никакой ответственности за какие-либо ошибки печати.

GENERAL SALES CONDITIONS AND WARRANTY

Sales of Cordivari's products are made according to the conditions listed below. Exception should be accorded written by Cordivari Srl. The English language is the only valid language for interpretation and conditions of this catalogue.

1. SHIPMENT

Goods are transported at buyer's risk and peril, even if they are shipped free of carriage. Goods have to be checked at the delivery about unaltered packaging, missing or confused products in the presence of the forwarder. Any claim has to be immediately communicated to the forwarder by appointing the shipment's document and by registered mail within 3 days from receipt of the goods (otherwise Cordivari Srl is cleared of his responsibilities).

2. DELIVERY TERMS

Delivery terms are indicative. Failure to comply with the agreed delivery terms for any reasons will not entitle the buyer to any compensation, cancellation or modification of the order without our prior consent. In case of strikes, lack in raw materials, or any other Act of God, Cordivari Srl reserves the right to decide proper countermeasures; in this case Cordivari Srl should be considered exempted from any responsibility.

3. WEIGHT, MEASURES, SURFACES

Weights, measures, surfaces, shapes, sizes, images and other figures related to the products are merely indicative and Cordivari Srl may at any time modify them.

4. ORDER CANCELLATION OR MODIFICATION

All orders are valid only if accepted in written form by Cordivari Srl.

No orders shall be cancelled even partially without the consent of Cordivari Srl. It will not be possible to modify the order when the production has already started. Some cost due to the modifications or cancellation will be charge to the buyer.

5. RADIATORS/ACCESSORIES WARRANTY

For all the Stainless Steel radiators and brass made radiators, Cordivari Srl offers a 2 years warranty, if radiators are installed in heating system.

For carbon steel radiators, and for the accessories and for all the other items not listed in sales conditions, Cordivari Srl offers a 2 years warranty according to the national law following the directive for warranties 1999/44/CE, only if radiators are installed in closed heating system.

For electric radiators and accessories Cordivari Srl offers 12 months warranty.

- The warranty period starts with the date of the delivery of the material and this warranty is invalidated if the code of the radiator with the date is removed or modified.
- Warranty is only valid if Cordivari S.r.l. is notified by registered mail about the fault within 8 days since delivery.
- Warranty will take effect after having examined the defects and their causes in the Cordivari plant.
- The materials that have to be replaced or repaired must be shipped free of carriage to the Cordivari plant.

Warranty will be applicable at the following conditions:

• materials must have been stored in good conditions and protected from the inclemency of the weather before installation; for electric radiators, the room temperature where the radiators are installed or stocked must not be lower than -6°C

- radiator did not have damages during transport, handling or installation;
- no alterations or reparations must be done without the prior consent of the seller;
- the buyer must have paid all the bills within the pre-established deadlines;
- if for cleaning none of those aggressive, corrosive, substances not suitable for radiators material have been used;
- the installation must have been done by professionals and in conformity with all instructions an standards written on the technical data sheets provided by Cordivari S.r.l.;
- no periodical emptying of the system must have taken place;
- no aggressive chemical substances must have been added to the water of the system
- the working pressure and temperature shown in the catalogue must correspond to the current usage pressure and temperature;
- the caps and accessories used must be original Cordivari materials;
- radiator has not been connected to a system with open expansion tank;
- the radiators must not have been connected to the sanitary water system;

In case of using antifreeze, it should never be used pure, but it has to be diluted before including in the heating system.

When you use anti-corrosion, it has to be compatible with all the material composing the heating elements of the radiator.

In case of preinstalled Cordivari's caps, each alteration of those caps will make decade the warranty of the product. Cordivari will not assume responsibilities for radiator assembled by other people and/even for caps which are not by Cordivari. Cordivari's warranty immediately decades in case of reparations or modifications on products without the previous agreement of Cordivari.

Heating system should be without any remaining of metals, calamine, grease, and without presence of gas.

Before starting the heating system, make a rinse to cancel any residual from the installation/working.

Warranty will not be valid in case of damages caused by electrical system.

6. PAYMENTS

All invoices have to be paid according to agreed deadline. Any delay, even partially may suspend the planned deliveries. Overdue interest could be charged at current rates.

7. GOODS' PROPERTY

Cordivari Srl remains owner of the delivered goods until they are not completely paid. In case of failure to proceed to the payment, Cordivari Srl could ask for immediate restitution of goods and keep the paid partial amount as indemnity. Cordivari Srl can reserve the right to evaluate bigger damages caused by the outstanding amount.

8. PRICES

Prices are not binding and can be modified without communication and can be modified on basis of the modifications which could appear before and during delivery. The Prices listed on this catalogue are VAT excluded. Basically the indicated prices are ex-works, except in case of written agreements. For some voluminous delivery Cordivari may charge some extra-costs.

9. ORDERS/DELIVERY

Orders are basically with a minimum amount of EURO 2.000,00. Given orders are binding to the buyer, who acknowledges of all our sales conditions.

Delivery is considered to customer main place/warehouse; for any different destination please get in touch with our sales dept.





10. COURT AUTHORITY

For the following Catalogue and conditions only the provisions of Italian law will be used. For controversy, the Court of Teramo (Italy) shall have exclusive competence. Essential and trial law shall be exclusively Italian.

© Copyright Cordivari S.r.l.

All rights such as reproduction, diffusion and translation are reserved. No part of this brochure can be reprinted or reproduced to any other form without a written authorization by Cordivari Srl. The present catalogue substitutes and invalidates all previous editions. Cordivari reserves the right to modify in every moment products and figures reported in the catalogue and has no responsibility for any press mistake.

ALPHABETICAL INDEX

MODEL			MODEL		
• Alessandra electric polished stainless steel	111	272	• Gloria 22 electric	56	254
• Alessandra polished stainless steel	110	314	• Gloria 22 electric Chromed	58	256
• Alessandra satin stainless steel	112	314	• Gloria 22 Wide	60	236
• Alice 22 horizontal	158	352	• Karin VX horizontal	150	344
• Alice 22 Tandem horizontal	162	356	• Karin VX Tandem horizontal	154	348
• Alice 22 Tandem vertical	160	354	• Karin VX Tandem vertical	152	346
• Alice 22 vertical	156	350	• Karin VX vertical	148	342
• Ardesia®	12	188	• Kelly Flat	70	240
• Ardesia® Angled	25	213	• Kelly Flat Blower	74	288
• Ardesia® Bench	25	210	• Kelly Flat Blower Dual energy	76	292
• Ardesia® Curved	24	213	• Kelly Flat electric	72	260
• Ardesia® electric	22	246	• Laura electric polished stainless steel	116	274
• Ardesia® Hygienic	26	212	• Laura polished stainless steel	114	316
• Arianna	164	358	• Leila electric polished stainless steel	104	268
• Claudia®	32	218	• Leila polished stainless steel	102	308
• Claudia® Square	38	226	• Lisa® 22 electric	44	248
• Claudia® Wide	34	222	• Lucy 18 electric	46	252
• Claudia® Blower	42	276	• Lucy 25	48	228
• Claudia® Blower Dual energy	43	278	• Lucy 25 Chromed	50	230
• Claudia® Curved	36	224	• Nancy polished stainless steel	94	302
• Claudia® electric	40	250	• Nancy satin stainless steel	96	304
• Claudia® Elite	30	216	• Rosy horizontal	132	330
• Dory	64	238	• Rosy Max	140	336
• Dory Blower	68	284	• Rosy Mirror	146	340
• Dory Blower Dual energy	69	286	• Rosy Picture	144	338
• Dory electric	66	258	• Rosy Tandem horizontal	138	334
• Elen 18 electric polished stainless steel	90	264	• Rosy Tandem vertical	134	332
• Elen 18 polished stainless steel	84	294	• Rosy vertical	130	328
• Elen 18 satin stainless steel	86	296	• Samira	78	242
• Elen 18 Wide polished stainless steel	88	298	• Samira Wide	80	244
• Elen 22 polished stainless steel	92	300	• Sandy electric polished stainless steel	100	266
• Elsa polished stainless steel	126	326	• Sandy polished stainless steel	98	306
• Giada horizontal polished stainless steel	120	320	• Sofi® HC horizontal	178	368
• Giada horizontal satin stainless steel	124	324	• Stefania electric polished stainless steel	106	270
• Giada vertical polished stainless steel	118	318	• Stefania polished stainless steel	107	310
• Giada vertical satin stainless steel	122	322	• Stefania satin stainless steel	108	312
• Gloria 22	52	232	• Tamara horizontal	170	362
• Gloria 22 Blower	62	280	• Tamara Tandem horizontal	174	366
• Gloria 22 Blower Dual energy	63	282	• Tamara Tandem vertical	172	364
• Gloria 22 Chromed	54	234	• Tamara vertical	168	360

